



⚠ DANGER / DANGER / GEFAHR / PELIGRO / PERICOLO / PERIGO / TEHLIKE / 危險 / ОПАСНОСТЬ / ҚАУИПТИ

HAZARD OF ELECTRIC SHOCK, EXPLOSION OR ARC FLASH

- Disconnect all power from all equipment including connected devices prior to removing any covers or doors, or installing or removing any accessories, hardware, cables, or wires except under the specific conditions specified in the appropriate hardware guide for this equipment.
- Wait 5 minutes to allow the internal capacitors to discharge.
- Always use a properly rated voltage sensing device to confirm the power is off where and when indicated.
- Replace and secure all covers, accessories, hardware, cables, and wires and confirm that a proper ground connection exists before applying power to the unit.
- Use only the specified voltage when operating this equipment and any associated products.

Failure to follow these instructions will result in death or serious injury.

RISQUE D'ELECTROCUTION, D'EXPLOSION OU D'ARC ELECTRIQUE

- Coupez toutes les alimentations de tous les équipements, y compris les équipements connectés, avant de retirer les caches ou les portes d'accès, ou avant d'installer ou de retirer des accessoires, matériels, câbles ou fils, sauf dans les cas de figure spécifiquement indiqués dans le guide de référence du matériel approprié à cet équipement.
- Attendez 5 minutes pour permettre aux condensateurs internes de se décharger.
- Utilisez toujours un appareil de mesure de tension réglé correctement pour vous assurer que l'alimentation est coupée conformément aux indications.
- Remettez en place et fixez tous les caches de protection, accessoires, matériels, câbles et fils et vérifiez que l'appareil est bien relié à la terre avant de le remettre sous tension.
- Utilisez uniquement la tension indiquée pour faire fonctionner cet équipement et les produits associés.

Le non-respect de ces instructions provoquera la mort ou des blessures graves.

GEFAHR EINES ELEKTRISCHEN SCHLAGS, EINER EXPLOSION ODER EINES LICHTBOGENS

- Trennen Sie alle Geräte, einschließlich der angeschlossenen Komponenten, vor der Entfernung von Abdeckungen oder Türen sowie vor der Installation oder Entfernung von Zubehörteilen, Hardware, Kabeln oder Drähten von der Spannungsversorgung, ausgenommen unter den im jeweiligen Hardwarehandbuch für diese Geräte angegebenen Bedingungen.
- Warten Sie 5 Minuten, damit die internen Kondensatoren sich entladen können.
- Verwenden Sie stets ein geeignetes Spannungsprüfgerät, um festzustellen, ob die Spannungsversorgung wirklich abgeschaltet ist.
- Bringen Sie alle Abdeckungen, Zubehörteile, Hardware, Kabel und Drähte wieder an, sichern Sie sie und vergewissern Sie sich, dass eine ordnungsgemäße Erdung vorhanden ist, bevor Sie die Spannungszufuhr zum Gerät einschalten.
- Betreiben Sie dieses Gerät und alle zugehörigen Produkte nur mit der angegebenen Spannung.

Die Nichtbeachtung dieser Anweisungen führt zu Tod oder schweren Verletzungen.

PELIGRO DE DESCARGA ELÉCTRICA, EXPLOSIÓN O ARCO ELÉCTRICO

- Desconecte la alimentación de todos los equipos, incluidos los dispositivos conectados, antes de retirar cualquier cubierta o compuerta, o bien antes de instalar o retirar cualquier accesorio, hardware, cable o conductor, salvo en las condiciones específicas indicadas en la guía de hardware de este equipo.
- Esperar 5 minutos para que los condensadores internos se puedan descargar.
- Utilice siempre un dispositivo de detección de tensión nominal adecuado para confirmar la ausencia de alimentación eléctrica cuando y donde se indique.
- Vuelva a montar y fijar todas las cubiertas, accesorios, elementos de hardware y cables del sistema y compruebe que haya una conexión a tierra adecuada antes de aplicar alimentación eléctrica a la unidad.
- Aplique solo la tensión especificada cuando utilice este equipo y los productos asociados.

El incumplimiento de estas instrucciones podrá causar la muerte o lesiones serias.

RISCHIO DI SHOCK ELETTRICO, ESPLOSIONE O ARCO ELETTRICO

- Mettere fuori tensione tutte le apparecchiature, inclusi i dispositivi collegati, prima di rimuovere qualunque coperchio o sportello o prima di installare/disinstallare accessori, hardware, cavi o fili, tranne che nelle condizioni specificate nella Guida hardware per questa apparecchiatura.
- Aspettare 5 minuti affinché i condensatori interni si scarichino.
- Per verificare che l'alimentazione sia esclusa, usare sempre un rilevatore di tensione correttamente tarato.
- Prima di riattivare l'alimentazione dell'unità rimontare e fissare tutti i coperchi, accessori, componenti hardware, cavi e fili e verificare la presenza di un buon collegamento di terra.
- Utilizzare quest'apparecchiatura e tutti i prodotti collegati solo alla tensione specificata.

Il mancato rispetto di queste istruzioni provocherà morte o gravi infortuni.

PERIGO DE CHOQUE ELÉTRICO, EXPLOSIÃO OU ARCO ELÉTRICO

- Desconecte toda a energia de todos os equipamentos, incluindo os dispositivos conectados antes de remover qualquer cobertura ou porta, ou de instalar ou remover qualquer acessório, hardware, cabos ou fios, exceto nas condições específicas descritas no guia de hardware apropriado para este equipamento.
- Espre 5 minutos para permitir que os condensadores internos descarreguem.
- Sempre use o dispositivo sensor de voltagem nominal adequado para confirmar que a energia está desligada onde e quando for indicado.
- Substitua e proteja todas as coberturas, acessórios, hardware, cabos e fios e confirme que existe um aterramento adequado antes de ligar a unidade à energia.
- Use somente a voltagem especificada ao operar este equipamento e qualquer produto associado.

A não observância destas instruções resultará em morte, ou ferimentos graves.

ELEKTRİK ÇARPMASI, PATLAMA VEYA ELEKTRİK ARKI TEHLİKESİ

- Bu ekipmanın uygun donanım kılavuzunda belirtilen özel koşullar altında olmadığı sürece, herhangi bir kapağı veya kapıyı açmadan ya da herhangi bir aksesuarı, donanımı, kabloyu veya tel takmadan veya çıkarmadan önce bağlı aygıtlar dahil tüm ekipmanların güç bağlantılarını kesin.
- Dahili kapasitörlerdeki elektrik akımının boşalması için 5 dakika bekleyin.
- Gösterilen yerlerde ve belirlendiğinde gücün kapalı olduğunu onaylamak için her zaman uygun özellikle voltaj algılama aygıtı kullanın.
- Tüm kapakları, aksesuarları, donanımı, kabloları ve telleri yerlerine takın ve sabitleyin ve üniteye güç vermeden önce uygun toprak bağlantısının bulunduğunu onaylayın.
- Bu ekipmanı ve varsa ilişkili ürünleri çalıştırırken yalnızca belirtilen voltajı kullanın.

Bu talimatlara uyulmaması, ölüme veya ağır yaralanmalara yol açacaktır.

存在电击、爆炸或电弧闪烁危险

- 在卸除任何护盖，或安装或卸除任何附件、硬件、电缆或导线之前，先断开所有设备的电源连接（包括已连接设备），此设备的相应硬件指南中另有指定的特定情况除外。
- 请等待5分钟，以使内部电容器放电。
- 在有需要的地方和时候，务必使用具有合适额定电压的设备来检测是否断电。
- 更换并紧固所有护盖、附件、硬件、电缆与电线，并确认接地连接正确后再对设备通电。
- 在操作本设备及相关产品时，必须使用指定电压。

不遵循上述说明将导致人员伤亡。

ОПАСНОСТЬ ПОРАЖЕНИЯ ЭЛЕКТРИЧЕСКИМ ТОКОМ, ВЗРЫВА ИЛИ ВСПЫШКИ ДУГИ

- Полностью отключите электропитание от всего оборудования, в том числе подключенных устройств, до снятия любых крышек или дверей или до установки или демонтажа любых вспомогательных устройств, аппаратуры, кабелей или проводов, за исключением особых ситуаций, указанных в руководстве по аппаратной части данного оборудования.
- Выждать 5 минут для разрядки внутренних конденсаторов.
- В указанных местах и условиях обязательно используйте обладающий соответствующими характеристиками датчик напряжения для проверки отключения электропитания.
- Установите на место и закрепите все крышки, вспомогательные устройства, аппаратуру, кабели и провода и до подачи электропитания на блок удостоверьтесь в наличии надлежащего заземляющего соединения.
- Для электропитания данного оборудования и любых связанных с ним изделий используйте источники электропитания подходящего напряжения.

Несоблюдение этих инструкций приведет к смертельному исходу или серьезной травме.

ТОҚ СОҒУ, ЖАРЫЛУ НЕМЕСЕ ДОҒАЛЫҚ ЖАРҚЫЛ ҚАУПИ БАР

- Кез келген қақпақтарды ашу немесе есіктерді алу я болмаса кез келген қосалқы құралдарды, жабдықты, кабельдерді немесе сымдарды орнату немесе алу алдында бүкіл жабдықтың, соның ішінде қосылған құрылғылардың қуатын толығымен өшіру керек (тек осы жабдық үшін тиісті жабдық нұсқаулығында көрсетілген жағдайларды қоспағанда).
- Ішкі конденсаторлардың зарядсыздануына мүмкіндік беру үшін 5 минут бойы күтіңіз.
- Нұсқау берілген кезде қуаттың өшірулі екенін растау үшін тиісті номиналды кернеуі бар датчикті пайдаланыңыз.
- Барлық қақпақтарды, қосалқы құралдарды, жабдықты, кабельдерді және сымдарды қайта орнатыңыз және бекітіңіз, сөйтіп құрылғыға қуат беру алдында тиісті жерге қосылым бар екеніне көз жеткізіңіз.
- Осы жабдықты және кез келген байланысты өнімдерді пайдаланғанда тек көрсетілген кернеуді пайдаланыңыз.

Бұл нұсқауларды орындамау өлімге немесе ауыр жарақатқа әкеледі.

Electrical equipment should be installed, operated, serviced, and maintained only by qualified personnel. No responsibility is assumed by Schneider Electric for any consequences arising out of the use of this material.

L'installation, l'utilisation, la réparation et la maintenance des équipements électriques doivent être assurées par du personnel qualifié uniquement. Schneider Electric décline toute responsabilité quant aux conséquences de l'utilisation de ce matériel.

Elektrische Geräte dürfen nur von Fachpersonal installiert, betrieben, bedient und gewartet werden. Schneider Electric haftet nicht für Schäden, die durch die Verwendung dieses Materials entstehen.

La instalación, manejo, puesta en servicio y mantenimiento de equipos eléctricos deberán ser realizados sólo por personal cualificado. Schneider Electric no se hace responsable de ninguna de las consecuencias del uso de este material.

Manutenzione, riparazione, installazione e uso delle apparecchiature elettriche si devono affidare solo a personale qualificato. Schneider Electric non si assume alcuna responsabilità per qualsiasi conseguenza derivante dall'uso di questo materiale.

A instalação, utilização e manutenção do equipamento eléctrico devem ser efectuadas exclusivamente por pessoal qualificado. A Schneider Electric não assume qualquer responsabilidade pelas consequências resultantes da utilização deste material.

Elektrikli cihazların montajı, kullanımı, bakımı ve muhafazası sadece kalifiye elemanlar tarafından yapılmalıdır. Bu materyalin kullanımından kaynaklanabilecek herhangi bir durum için Schneider Electric herhangi bir sorumluluk kabul etmemektedir.

电气设备的安装、操作、维修和维护工作仅限于合格人员执行。Schneider Electric 不承担由于使用本资料所引起的任何后果。专业人员是指掌握与电气设备的制造和操作及其安装相关的技能和知识的人员，他们经过安全培训能够发现和避免相关的危险。

Установка, эксплуатация, ремонт и обслуживание электрического оборудования может выполняться только квалифицированными электриками. Компания Schneider Electric не несет никакой ответственности за какие-либо последствия эксплуатации этого оборудования.

Электр жабдықты тек білікті қызметкерлер орнатуы, пайдалануы, қызмет көрсетуі және техникалық қызмет көрсетуі керек. Schneider Electric осы материалды пайдаланудан туындаған ешбір сандарларға жауапты болмайды.

▲ DANGER / DANGER / GEFAHR / PELIGRO / PERICOLO / PERIGO / TEHLIKE / 危險 / ОПАСНОСТЬ / ҚАУІПТІ

POTENTIAL FOR EXPLOSION

- Only use this equipment in non-hazardous locations, or in locations that comply to Class I Division 2, Groups A, B, C and D.
- Do not substitute components which would impair compliance to Class I Division 2.
- Do not connect or disconnect equipment unless power has been removed or the area is known to be non hazardous.
- External supply to the primaries of the power supply must be protected according to the voltage and current requirements of the power supply, and that protection must be suitable for hazardous locations.

Failure to follow these instructions will result in death or serious injury.

RISQUE D'EXPLOSION

- N'utilisez cet équipement que dans les zones non dangereuses ou conformes à la Classe I, Division 2, Groupes A, B, C et D.
- Ne remplacez pas les composants susceptibles de nuire à la conformité à la Classe I, Division 2.
- Assurez-vous que l'alimentation est coupée ou que la zone ne présente aucun danger avant de connecter ou de déconnecter l'équipement.
- L'alimentation externe des primaires de l'alimentation électrique doit être protégée conformément aux exigences de tension et de courant de l'alimentation électrique, et cette protection doit être adaptée aux zones dangereuses.

Le non-respect de ces instructions provoquera la mort ou des blessures graves.

EXPLOSIONSGEFAHR

- Dieses Gerät ist ausschließlich in gefahrenfreien Bereichen oder in Gefahrenbereichen der Klasse I, Division 2, Gruppen A, B, C und D zu verwenden.
- Wechseln Sie keine Komponenten aus, die die Konformität mit Klasse I, Division 2, beeinträchtigen könnten.
- Schließen Sie ein Gerät nur an bzw. trennen Sie die Geräteverbindung nur, wenn Sie das Gerät zuvor von der Spannungsversorgung getrennt haben oder wenn bekannt ist, dass im betreffenden Bereich keine Gefahr besteht.
- Die externe Einspeisung in die Primärleitungen des Netzteils muss entsprechend den Spannungs- und Stromanforderungen des Netzteils geschützt sein, und dieser Schutz muss für explosionsgefährdete Bereiche geeignet sein.

Die Nichtbeachtung dieser Anweisungen führt zu Tod oder schweren Verletzungen.

POSIBILIDAD DE EXPLOSIÓN

- Este equipo se debe utilizar únicamente en ubicaciones no peligrosas o en instalaciones de conformidad con Clase I, División 2, Grupos A, B, C y D.
- No sustituya componentes que puedan anular la conformidad con la Clase I, División 2.
- No conecte ni desconecte el equipo a menos que haya quitado la alimentación eléctrica o esté seguro de que la ubicación no es peligrosa.
- El suministro externo a la fuente de alimentación debe protegerse de acuerdo con los requisitos de voltaje y corriente de la fuente de alimentación, y esa protección debe ser adecuada para ubicaciones peligrosas.

El incumplimiento de estas instrucciones podrá causar la muerte o lesiones serias.

PERICOLO DI ESPLOSIONE

- Utilizzare la presente apparecchiatura solo in ambienti sicuri o in ambienti conformi alla Classe I, Divisione 2, Gruppi A, B, C e D.
- Non sostituire i componenti in quanto questa operazione potrebbe pregiudicare la conformità delle apparecchiature ai requisiti di Classe I, Divisione 2.
- Non collegare né scollegare le apparecchiature a meno che non sia stata disattivata l'alimentazione o non sia stato accertato che l'area non è soggetta a rischi.
- L'alimentazione esterna ai primari dell'alimentatore deve essere protetta in base ai requisiti di tensione e corrente dell'alimentatore e tale protezione deve essere adatta per aree pericolose.

Il mancato rispetto di queste istruzioni provocherà morte o gravi infortuni.

PERIGO DE EXPLOSAO

- Somente use este equipamento em locais não perigosos ou em locais que cumprem a Classe I, Divisao 2, Grupos A, B, C e D.
- Não substitua os componentes que poderiam dificultar o cumprimento da Classe I, Divisao 2.
- Não conecte ou desconecte o equipamento a menos que a energia tenha sido removida ou o local seja reconhecido como não perigoso.
- A alimentação externa aos primários da fonte de alimentação deve ser protegida de acordo com os requisitos de tensão e corrente da fonte de alimentação e essa proteção deve ser adequada para locais perigosos.

A não observância destas instruções resultará em morte, ou ferimentos graves.

PATLAMA OLANSLIĞI

- Bu ekipmani yalnızca tehlikeli olmayan yerlerde veya Sınıf I, Bölüm 2, Grup A, B, C ve D'ye uyumlu yerlerde kullanın.
- Bileşenleri, Sınıf I, Bölüm 2 ile uyumlu engelleyecek bileşenlerle değiştirmeyin.
- Güç çıkarılmadığı veya konumun tehlikesiz olduğu bilinmediği sürece ekipmanı bağlamayın ve bağlantısını kesmeyin.
- Güç kaynağının primerlerine giden harici besleme, güç kaynağının voltaj ve akım gereksinimlerine göre korunmalı ve bu koruma, tehlikeli konumlar için uygun olmalıdır.

Bu talimatlara uyulmaması, ölüme veya ağır yaralanmalara yol açacaktır.

可能存在爆炸危险

- 只能在安全地点或符合 1 级 2 区, 组 A、B、C 和 D 的地点使用本设备。
- 请勿替换组件, 这可能会违反 1 级 2 区的相关规定。
- 除非已拔下电源或确定所在位置无危险, 否则请勿连接设备或断开设备的连接。
- 必须根据电源的电压和电流要求对电源初级的外部电源进行保护, 并且该保护必须适用于危险场所。

不遵循上述说明将导致人员伤亡。

ОПАСНОСТЬ ВЗРЫВА

- Использование данного оборудования допускается только на безопасных объектах или на объектах, отвечающих требованиям класса I, раздела 2, групп A, B, C и D.
- Запрещается замена компонентами, нарушающими соответствие требованиям класса I, раздела 2.
- Разрешается подключение и отсоединение оборудования только при снятом питании, а также в случае, если оно выполняется в зоне, характеризующейся как безопасная.
- Внешнее питание первичных цепей источника питания должно быть защищено в соответствии с требованиями к напряжению и току источника питания, и эта защита должна подходить для опасных зон.

Несоблюдение этих указаний приведет к смерти или серьезным травмам.

ЖАРЫЛУ ҮҚТИМАЛДЫҒЫ

- Бұл жабдықты тек қауіпсіз аймақтарда немесе А, В, С және D топтарының 2-ші бөлімінің 1-ші сыныбына сай келетін аймақтарда ғана қолданыңыз.
- 2-ші бөлімінің 1-ші сыныбына сай келмейтін құрамдастарды басқасына ауыстырмаңыз.
- Қуат ажыратылмаса немесе аумақ қауіпті емес екені белгілі болмаса, жабдықты қоспаңыз немесе ажыратпаңыз.
- Қуат көзінің бастапқы бөліктеріне сыртқы қоректендіру қоректендіру көзінің кернеуі мен ток талаптарына сәйкес қорғалуы керек және бұл қорғаныс қауіпті орындарға жарамды болуы керек.

Бұл нұсқауларды орындамай өлімге немесе ауыр жарақатқа әкеледі.

▲ WARNING / AVERTISSEMENT / WARNUNG / ADVERTENCIA / AVVERTENZA / ATENÇÃO / UYARI / 警告 / ПРЕДУПРЕЖДЕНИЕ / ЕСКЕРТУ

UNINTENDED EQUIPMENT OPERATION

- Use appropriate safety interlocks where personnel and/or equipment hazards exist.
- Install and operate this equipment in an enclosure appropriately rated for its intended environment and secured by a keyed or tooled locking mechanism.
- Power line and output circuits must be wired and fused in compliance with local and national regulatory requirements for the rated current and voltage of the particular equipment.
- Do not disassemble, repair, or modify this equipment.
- Do not connect any wiring to reserved, unused connections, or to connections designated as No Connection (N.C.).
- Adhere to the proper mounting and wiring instructions contained herein.

Failure to follow these instructions can result in death, serious injury, or equipment damage.

FONCTIONNEMENT INATTENDU DE L'EQUIPEMENT

- En cas de risques de lésions corporelles ou de dommages matériels, utilisez les verrous de sécurité appropriés.
- Installez et utilisez cet équipement dans une armoire correspondant à l'environnement cible et sécurisée par un mécanisme de verrouillage à clé ou à outil.
- Les circuits d'alimentation et de sortie doivent être câblés et protégés par un fusible conformément aux exigences réglementaires locales et nationales pour les valeurs nominales de courant et de tension de l'équipement concerné.
- Cet équipement ne doit être ni démonté, ni réparé, ni modifié.
- Ne raccordez aucun fil à des connexions réservées, inutilisées ou portant la mention "No Connection" (N.C.).
- Respecter les instructions de montage et de câblage appropriées contenues dans le présent document.

Le non-respect de ces instructions peut provoquer la mort, des blessures graves ou des dommages matériels.

UNBEABSICHTIGTER GERÄTEBETRIEB

- Bei Gefahr für Personal und/oder Geräte sind geeignete Sicherheitssperren zu verwenden.
- Installieren und betreiben Sie dieses Gerät in einem Schaltschrank mit einer für den Einsatzort geeigneten Schutzart, der mit einer kodierten Sperre oder einem Verriegelungsmechanismus abgeschlossen werden kann.
- Netzleitung und Ausgangsschaltungen müssen gemäß lokalen und nationalen Vorschriften für den Nennstrom und die Nennspannung des jeweiligen Geräts verdrahtet und mit einer Sicherung geschützt sein.
- Dieses Gerät darf weder zerlegt noch repariert oder verändert werden.
- Verbinden Sie keine Drähte mit ungenutzten Anschlüssen und/oder mit Anschlüssen, die als "No Connection" (N.C.) / (Nicht angeschlossen) gekennzeichnet sind.
- Befolgen Sie die hier beschriebenen Anweisungen zur ordnungsgemäßen Montage und Verdrahtung.

Die Nichtbeachtung dieser Anweisungen kann Tod, schwere Verletzungen oder Sachschäden zur Folge haben.

FUNCIONAMIENTO IMPREVISTO DEL EQUIPO

- En caso de que exista riesgo para el personal o los equipos, utilice los dispositivos de bloqueo de seguridad adecuados.
- Instale y utilice este equipo en una carcasa adecuada para el entorno correspondiente, y que esté protegida por un mecanismo de bloqueo que use llaves o herramientas.
- La línea de alimentación y los circuitos de salida deben estar equipados con cables y fusibles que cumplan los requisitos normativos locales y nacionales relativos a la corriente nominal y la tensión del equipo en cuestión.
- No desmonte, repare ni modifique este equipo.
- No conecte ningún cable a conexiones reservadas y no utilizadas o a conexiones designadas como No Connection (N.C.).
- Observe las instrucciones aquí indicadas en lo referente al montaje y cableado correctos.

El incumplimiento de estas instrucciones puede causar la muerte, lesiones serias o daño al equipo.

FUNZIONAMENTO ANOMALO DELL'APPARECCHIATURA

- In caso di rischio di danni alle persone e/o alle apparecchiature, utilizzare i necessari interblocchi di sicurezza cablati.
- Installare e utilizzare queste apparecchiature in un cabinet di classe appropriata per l'ambiente di destinazione e protetto da un meccanismo di blocco a chiave o con appositi strumenti.
- La linea di alimentazione e i circuiti di uscita devono essere cablati e dotati di fusibili in conformità con i requisiti delle norme locali e nazionali applicabili relative alla corrente e alla tensione nominale dell'apparecchiatura specifica.
- Non smontare, riparare o modificare l'apparecchiatura.
- Non collegare alcun cavo a collegamenti riservati, non utilizzati o a connessioni designate come "No Connection" (N.C.).
- Rispettare le istruzioni di montaggio e cablaggio corretto in dotazione.

Il mancato rispetto di queste istruzioni può provocare morte, gravi infortuni o danni alle apparecchiature.

OPERAÇÃO INVOLUNTÁRIA DO EQUIPAMENTO

- Use os travamentos de segurança apropriados onde houver perigo para o pessoal e/ou para o equipamento.
- Instale e utilize este equipamento em um local calibrado adequadamente para o ambiente pretendido e protegido por um mecanismo de travamento com chave ou ferramenta.
- A linha de energia e os circuitos de saída devem ser conectados e soldados de acordo com as exigências regulamentares local e nacional para a corrente e voltagem nominais do equipamento específico.
- Não desmonte, repare ou modifique este equipamento.
- Não conecte nenhum fio a conexões reservadas ou não usadas ou a conexões designadas como "No Connection" (N.C.).
- Siga as instruções aqui descritas para uma instalação e cablagem adequadas.

A não observância destas instruções pode provocar a morte, ferimentos graves, ou danos no equipamento.

EKİPMANIN YANLIŞLIKLA ÇALIŞMASI

- Personel ve/veya ekipman için tehlike bulunan durumlarda uygun güvenlik kilitleri kullanın.
- Bu ekipmanı amaçlanan ortamı için uygun sınıflandırmaya sahip bir muhafaza için monte ederek çalıştırın ve anahtarlı veya aletli bir kilitleme mekanizması ile sabitleyin.
- Güç hattı ve çıkış devreleri için, söz konusu ekipmanın anma akımı ve voltajıyla ilgili yerel ve ulusal düzenlemelere uygun kablolar ve sigortalar kullanılmalıdır.
- Bu ekipmanı parçalarını ayırmayın, onarmayın ve modifiye etmeyin.
- Ayrılmış, kullanılmayan bağlantılara veya "No Connection" (Bağlantı Yok, N.C.) olarak gösterilen bağlantılara herhangi bir kablo bağlamayın.
- Burada belirtilen uygun montaj ve kablolarla talimatlarına uyun.

Bu talimatlara uyulmaması ölüme, ağır yaralanmalara veya ekipmanda maddi hasara yol açabilir.

意外的设备操作

- 请在存在人身和/或设备危险的位置使用合适的安全联锁。
- 在符合本设备运行时所处环境等级且通过钥匙锁闭装置来锁闭的机箱中安装和操作本设备。
- 必须遵从当地和国家法规中对特定设备额定电流和电压的规定, 对电线和输出电路进行布线安装熔断器。
- 请勿拆解、修理或改装本设备。
- 请勿将任何线路连接至已保留的未用连接点, 或指示为“无连接(N.C.)”的连接点。
- 请遵守此处所述的正确安装和接线说明。

不遵循上述说明可能导致人员伤亡或设备损坏。

НЕПРЕДНАМЕРЕННОЕ ВКЛЮЧЕНИЕ ОБОРУДОВАНИЯ

- При наличии угрозы для персонала и (или) оборудования используйте подходящие системы взаимной блокировки.
- Установка и эксплуатация данного оборудования должны осуществляться в корпусе, пригодном для условий окружающей среды и фиксируется запорным механизмом с ключом или инструментом.
- Проводка и защита плавкими предохранителями силовой линии и выходных цепей должны выполняться в соответствии с местными и национальными нормативными требованиями к конкретному оборудованию с указанными номинальным током и напряжением.
- Не разбирайте, не ремонтируйте и не модифицируйте это оборудование.
- Не подключать проводники к неиспользуемым клеммам и/или клеммам, маркированным надписью "No Connection (N.C.)" (Соединение отсутствует).
- Соблюдать содержащиеся здесь указания по монтажу и проводке.

Несоблюдение этих инструкций может привести к смерти, серьезной травме или повреждению оборудования.

ЖАБДЫҚТЫҢ КЕЗДЕЙСОҚ ЖҰМЫС ІСТЕУІ

- Қызметкерлерге және/немесе жабдыққа қауіптер бар болса, тиісті қауіпсіздік құлпытарын пайдаланыңыз.
- Бұл жабдықты мақсатты ортасы үшін тиісті бағасы бар корпусты орнатыңыз және пайдаланыңыз. және кілтпен немесе құралмен бекітілген құлпытұ механализмімен бекітілген.
- Қуат желісінің және шығыс тізбектердің сымдары және сақтандырыштары нақты жабдықтың номиналдық тогы мен кернеуіне қойылатын жергілікті және ұлттық нормативтік талаптарға сай болуы керек.
- Бұл жабдықты бөлшектемеңіз, жөндемеңіз немесе өзгертіңіз.
- Сымдарды пайдаланымалы түрде түйсілерге және/немесе "No Connection (N.C.)" (Қосылым жоқ (ҚЖ)) деп көрсетілген түйсілерге жалғамасаңыз.
- Осында қамтылған бекіту және сымдарды өткізу туралы тиісті нұсқауларды орындаңыз.

Бұл нұсқауларды орындамай өлімге немесе ауыр жарақатқа я болмаса жабдықтың зақымдалуына әкеледі.

⚠ WARNING / AVERTISSEMENT / WARNUNG / ADVERTENCIA / AVVERTENZA / ATENÇÃO / UYARI / 警告 / ПРЕДУПРЕЖДЕНИЕ / ЕСКЕРТУ	
<p>RISK OF MATERIAL DAMAGE AND HOT ENCLOSURE</p> <ul style="list-style-type: none"> Allow the product sufficient time to cool before touching. Follow proper mounting instructions including torque values and the crimping lengths on wire terminations. Do not allow liquids or foreign objects to enter this product. <p>Failure to follow these instructions can result in death, serious injury, or equipment damage.</p>	<p>RISQUE DE DOMMAGE MATERIEL ET DE SURCHAUFFE DU BOITIER</p> <ul style="list-style-type: none"> Laisser le produit refroidir avant de le toucher. Respecter les consignes de montage, et notamment les couples de serrage et les longueurs de sertissage sur les terminaisons de câble. Ne pas laisser pénétrer de liquide ni de corps étrangers à l'intérieur du produit. <p>Le non-respect de ces instructions peut provoquer la mort, des blessures graves ou des dommages matériels.</p>
<p>GEFAHR VON MATERIALSCHÄDEN UND GEHÄUSEERHITZUNG</p> <ul style="list-style-type: none"> Lassen Sie das Produkt lange genug abkühlen, bevor Sie es berühren. Beachten Sie die Montageanweisungen, insbesondere die Anziehdrehmomente und die Crimplängen an den Kabelenden. Führen Sie keine Flüssigkeiten oder Fremdkörper in das Produkt ein. <p>Die Nichtbeachtung dieser Anweisungen kann Tod, schwere Verletzungen oder Sachschäden zur Folge haben.</p>	<p>RIESGO DE DAÑOS MATERIALES Y DE SOBRECALENTAMIENTO DE LA UNIDAD</p> <ul style="list-style-type: none"> Esperar el tiempo necesario hasta que se enfríe el producto antes de tocarlo. Respetar las instrucciones de montaje, y en particular los pares de apretado y las longitudes de engaste en las terminaciones de los cables. No dejar que penetren líquidos o cuerpos extraños en el producto. <p>El incumplimiento de estas instrucciones puede causar la muerte, lesiones serias o daño al equipo.</p>
<p>RISCHIO DI DANNI MATERIALI E D'INVOLUCRO CALDO</p> <ul style="list-style-type: none"> Attendere il raffreddamento del prodotto prima di toccarlo. Seguire le istruzioni di montaggio corrette che comprendono i valori di coppia e le lunghezze di crimpatura sulle terminazioni dei cavi. Non far entrare liquidi o oggetti estranei in questo apparecchio. <p>Il mancato rispetto di queste istruzioni può provocare morte, gravi infortuni o danni alle apparecchiature.</p>	<p>RISCO DE DANO MATERIAL E DE AQUECIMENTO</p> <ul style="list-style-type: none"> Dar tempo suficiente para o produto arrefecer antes de lhe tocar. Siga devidamente as instruções de montagem, incluindo as forças de aperto e os comprimentos de enrolamento nos terminais de cabos. Não permita a entrada de líquidos e de objectos estranhos no produto. <p>A não observância destas instruções pode provocar a morte, ferimentos graves, ou danos no equipamento.</p>
<p>MALZEME HASARI VE SICAK MUHAFAZA RİSKİ</p> <ul style="list-style-type: none"> Ürüne dokunmadan önce soğuması için yeterli süre tanıyın. Tork değerleri ve tel uçlarındaki kıvrım uzunlukları dahil olmak üzere uygun montaj talimatlarını izleyin. Sıvıların veya yabancı nesnelerin bu ürünü girmesine izin vermeyin. <p>Bu talimatlara uyulmaması ölüme, ağır yaralanmalara veya ekipmanda maddi hasara yol açabilir.</p>	<p>存在材料损坏和机壳过热的风险</p> <ul style="list-style-type: none"> 在触摸机壳前，允许产品有足够的时间冷却。 请遵循正确的安装说明，包括接线端子规定的扭矩值和推荐的冷压头压接长度。 禁止液体或异物进入本产品内部。 <p>不遵循上述说明可能导致人员伤亡或设备损坏。</p>
<p>РИСК ВОЗНИКНОВЕНИЯ МАТЕРИАЛЬНОГО УЩЕРБА И ОПАСНОСТЬ ГОРЯЧЕГО КОРПУСА</p> <ul style="list-style-type: none"> Перед тем, как контактировать с изделием, дайте ему остыть. Следуйте инструкции по монтажу, соблюдая значения крутящего момента и длину обжатия концевых заделок проводов. Не допускайте попадания жидкостей или посторонних предметов в изделие. <p>Несоблюдение этих инструкций может привести к смерти, серьезной травме или повреждению оборудования.</p>	<p>МАТЕРИАЛДЫҢ БҮЛІНУ ЖӘНЕ ЫСТЫҚ КОРПУС ҚАУПИ</p> <ul style="list-style-type: none"> Өнімді ұстамай тұрып, оның жеткілікті уақыт бойы суығанын күтіңіз. Сым клеммаларында айналдыру моменті мәндері мен қысу ұзындықтарын қоса тиісті монтаждау нұсқауларын орынданды. Бұл өнімге сұйықтықтар мен бөгде заттардың кіруіне жол бермеңіз. <p>Бұл нұсқауларды орындамау өлімге немесе ауыр жарақатқа я болмаса жабдықтың зақымдалуына әкеледі.</p>
⚠ CAUTION / ATTENTION / VORSICHT / ATENCIÓN / ATTENZIONE / CUIDADO / DİKKAT / 小心 / ВНИМАНИЕ / САҚТЫҚ ЕСКЕРТУ	
<p>HAZARD OF BURNS</p> <p>Avoid unprotected contact with hot surfaces.</p> <p>Failure to follow these instructions can result in injury or equipment damage.</p>	<p>RISQUES DE BRÛLURES</p> <p>Éviter tout contact non protégé avec des surfaces chaudes.</p> <p>Le non-respect de ces instructions peut provoquer des blessures ou des dommages matériels.</p>
<p>VERBRENNUNGSGEFAHR</p> <p>Berührung heißer Oberflächen ohne Arbeitsschutz vermeiden.</p> <p>Die Nichtbeachtung dieser Anweisungen kann Verletzungen oder Sachschäden zur Folge haben.</p>	<p>RIESGO DE QUEMADURAS</p> <p>Evitar superficies calientes sin protección.</p> <p>El incumplimiento de estas instrucciones puede causar lesiones o daño al equipo.</p>
<p>PERICOLO DI USTIONI</p> <p>Evitare contatti non protetti con superfici calde.</p> <p>Il mancato rispetto di queste istruzioni può provocare infortuni o danni alle apparecchiature.</p>	<p>RISCO DE QUEIMADURAS</p> <p>Evite o contacto desprotegido com superfícies quente.</p> <p>A não observância destas instruções pode provocar ferimentos pessoais, ou danos no equipamento.</p>
<p>YANIK TEHLİKESİ</p> <p>Korumasız olarak sıcak yüzeylere dokunmayın.</p> <p>Bu talimatlara uyulmaması, yaralanmalara veya ekipmanda maddi hasara yol açabilir.</p>	<p>灼伤危险</p> <p>请避免无保护接触热表面。</p> <p>不遵循上述说明可能导致人身伤害或设备损坏。</p>
<p>ОПАСНОСТЬ ОЖОГОВ</p> <p>Избегать незащищенного контакта с горячими поверхностями.</p> <p>Несоблюдение этих инструкций может привести к травме или повреждению оборудования.</p>	<p>КҮЙІКТЕР АЛУ ҚАУПИ БАР</p> <p>Ыстық беттерге қорғалмаған кезде тиіменіз.</p> <p>Бұл нұсқауларды орындамау жарақатқа немесе жабдықтың зақымдалуына әкелуі мүмкін.</p>
⚠ CAUTION / ATTENTION / VORSICHT / ATENCIÓN / ATTENZIONE / CUIDADO / DİKKAT / 小心 / ВНИМАНИЕ / САҚТЫҚ ЕСКЕРТУ	
<p>EQUIPMENT OPERATION HAZARD</p> <ul style="list-style-type: none"> Use the equipment in a controlled environment with respect to temperature and humidity as specified in the product documentation. Do not exceed the maximum output power or output current rating when adjusting the output voltage. <p>Failure to follow these instructions can result in injury or equipment damage.</p>	<p>DANGER LORS DE L'UTILISATION DE L'APPAREIL</p> <ul style="list-style-type: none"> Utiliser l'appareil dans un environnement sûr, conformément aux spécifications de température et d'humidité figurant dans la documentation du produit. Ne pas dépasser le courant de sortie maximum ou le courant de sortie nominal lors du réglage de la tension de sortie. <p>Le non-respect de ces instructions peut provoquer des blessures ou des dommages matériels.</p>
<p>GEFAHR BEIM BETRIEB DES GERÄTES</p> <ul style="list-style-type: none"> Gerät in einem kontrollierten Umfeld unter Berücksichtigung der Temperatur- und Feuchtigkeitsangaben laut Produktdokumentation verwenden. Bei Einstellung der Ausgangsspannung nicht die maximale Ausgangsleistung oder den maximalen Ausgangsstrom überschreiten. <p>Die Nichtbeachtung dieser Anweisungen kann Verletzungen oder Sachschäden zur Folge haben.</p>	<p>RIESGO POR FUNCIONAMIENTO DEL EQUIPO</p> <ul style="list-style-type: none"> Utilizar el aparato en un entorno seguro teniendo en consideración las indicaciones de temperatura y humedad de la documentación del producto. No sobrepasar la corriente de salida máxima o la corriente nominal de salida al realizar el ajuste de la tensión de salida. <p>El incumplimiento de estas instrucciones puede causar lesiones o daño al equipo.</p>
<p>PERICOLO DI FUNZIONAMENTO DELL'IMPIANTO</p> <ul style="list-style-type: none"> Utilizzare l'impianto in ambienti controllati rispettando la temperatura e l'umidità come specificate nella documentazione del prodotto. Non eccedere la corrente di uscita o la corrente nominale di uscita durante la regolazione della tensione di uscita. <p>Il mancato rispetto di queste istruzioni può provocare infortuni o danni alle apparecchiature.</p>	<p>RISCO NA OPERAÇÃO DO EQUIPAMENTO</p> <ul style="list-style-type: none"> Use o equipamento num ambiente controlado relativamente a temperatura e humidade, tal como especificado na documentação do produto. Não exceda a potência de saída máxima ou a classificação da corrente de saída ao ajustar a tensão de saída. <p>A não observância destas instruções pode provocar ferimentos pessoais, ou danos no equipamento.</p>
<p>EKİPMAN ÇALIŞMA TEHLİKESİ</p> <ul style="list-style-type: none"> Ekipmanı, ürün belgelerinde belirtilen şekilde sıcaklık ve nem açısından kontrollü bir ortamda kullanın. Çıkış voltajını ayarlarken maksimum çıkış gücünü veya çıkış akımı değerini aşmayın. <p>Bu talimatlara uyulmaması, yaralanmalara veya ekipmanda maddi hasara yol açabilir.</p>	<p>设备运行危险</p> <ul style="list-style-type: none"> 请按照产品资料中规定的温度和湿度，在受控环境中使用设备。 调整输出电压时，不要超过最大输出功率或输出电流额定值。 <p>不遵循上述说明可能导致人身伤害或设备损坏。</p>
<p>ОПАСНОСТЬ ОБУСЛОВЛЕННАЯ РАБОТАЮЩИМ ОБОРУДОВАНИЕМ</p> <ul style="list-style-type: none"> Использовать оборудование в окружающей среде с контролируемой температурой и влажностью, как это указано в документации на продукт. При настройке выходного напряжения не превышать указанную максимальную выходную мощность или выходной ток. <p>Несоблюдение этих инструкций может привести к травме или повреждению оборудования.</p>	<p>ЖАБДЫҚТЫ ПАЙДАЛАНУ ҚАУПИ</p> <ul style="list-style-type: none"> Жабдықты өнім құжаттамасында көрсетілген температураны және ылғалдылықты ескеріп, басқарылатын ортада пайдаланыңыз. Шығыс кернеуді реттеу кезінде максималды шығыс қуат немесе шығыс ток көрсеткішінен асырмаңыз. <p>Бұл нұсқауларды орындамау жарақатқа немесе жабдықтың зақымдалуына әкелуі мүмкін.</p>

ABLU3A24050



ABLU3A24100



ABLU3A24200
ABLU3A48100

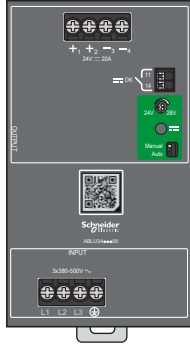

ABLU3A24400

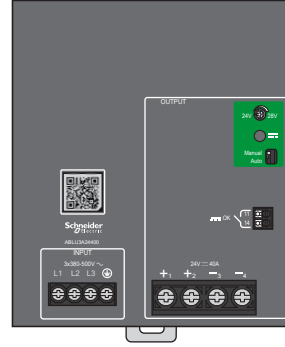

Reference	Nominal current I nom.	Nominal output voltage	Input voltage	θ° Surrounding air temperature		Minimum operating temperature for cables*	
				Input	Output	Relay / Shutdown input	
ABLU3A24050	5 A	24 Vdc	380...500 Vac TN/TT/IT	< 55°C / 131°F	75°C / 167°F	90°C / 194°F	90°C / 194°F
ABLU3A24100	10 A			> 55°C / 131°F	90°C / 194°F	90°C / 194°F	90°C / 194°F
ABLU3A24200	20 A			< 55°C / 131°F	75°C / 167°F	90°C / 194°F	90°C / 194°F
ABLU3A24400	40 A			> 55°C / 131°F	90°C / 194°F	90°C / 194°F	90°C / 194°F
ABLU3A48100	10 A	48 Vdc		< 55°C / 131°F	75°C / 167°F	90°C / 194°F	90°C / 194°F
				> 55°C / 131°F	90°C / 194°F	90°C / 194°F	90°C / 194°F

* Température de fonctionnement minimale pour les câbles
Minimale Betriebstemperatur für Kabel
Temperatura de funcionamiento mínima de los cables
Temperatura di esercizio minima per i cavi
Temperatura de operação mínima dos cabos
Kablolara için minimum çalışma sıcaklığı / 电缆的最低工作温度
Минимальная рабочая температура кабелей
Кабельдерге арналған минималды жұмыс температурасы.

θ°: Température de l'air ambiant
Umgebungstemperatur
Temperatura del aire ambiente
Temperatura ambiente
Temperatura do ar ambiente
Ortam havası sıcaklığı / 环境空气温度
Температура окружающего воздуха
Қоршаған ортаның ауа температурасы.

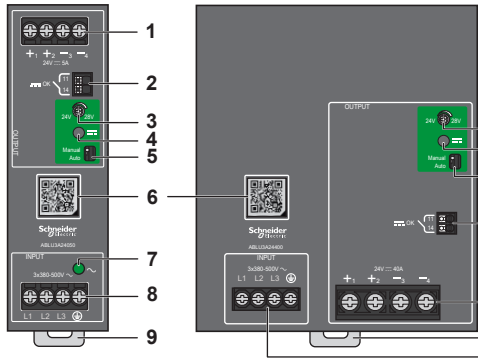

- de** 1 - Schraubklemmen für den Anschluss der Ausgangsspannung (DC)
2 - Federzugklemmen für den Anschluss des Diagnoseausgangs (11/14)
3 - Potentiometer zur Einstellung der Ausgangsspannung
4 - Status LED für DC-Ausgang
5 - Wahlschalter für Schutzart
6 - Code für weitere Informationen
7 - Zustands-LED des Eingangs - Nur für die Versionen ABLU3A24050 und 3A24100
8 - Schraubklemmen für den Anschluss der Eingangsspannung
9 - Halteclip für 35-mm Tragschiene (DIN-Schiene)
- it** 1 - Morsetti a vite per il collegamento della tensione di uscita CC
2 - Morsetti a molla per il collegamento dell'uscita diagnostica (11/14)
3 - Potenziometro di regolazione della tensione di uscita
4 - LED di stato uscita CC
5 - Selettore modalità protezione
6 - Codice per ulteriori informazioni
7 - LED di stato ingresso - Solo per le versioni ABLU3A24050 e ABLU3A24100
8 - Morsetti a vite per il collegamento della tensione di ingresso
9 - Graffia di aggancio per la guida top hat da 35 mm (1.38 in.) (guida DIN)
- tr** 1 - DC çıkış geriliminin bağlantısı için vida terminalleri
2 - Tanılama çıkışının bağlantısı için yay terminalleri (11/14)
3 - Çıkış gerilimi ayar potansiyometresi
4 - Çıkış DC durumu LED'i
5 - Koruma modu seçici
6 - Daha fazla bilgi için kod
7 - Giriş durumu LED'i - Yalnızca ABLU3A24050 ve ABLU3A24100 sürümleri için
8 - Giriş geriliminin bağlantısı için vida terminalleri
9 - 35 mm (1,38 inç) şapkalı kesit ray (DIN ray) için klipsli kilit
- ru** 1 - Винтовые клеммы для подключения выходного напряжения постоянного тока
2 - Клеммы с пружинными захватами для подключения вывода диагностики (11/14)
3 - Потенциометр для регулировки выходного напряжения
4 - Светодиодный индикатор состояния выхода постоянного тока
5 - Селектор безопасного режима
6 - Код получения более подробной информации
7 - Светодиодный индикатор состояния входа — только для версий ABLU3A24050 и ABLU3A24100
8 - Винтовые клеммы для подключения входного напряжения
9 - Пристегивающийся фиксатор для 35-мм (1,38 дюйма) рейки таврового профиля (DIN-рейки)

- en** 1 - Screw terminals for connection of the DC output voltage
2 - Spring terminals for connection of the diagnostic output (11/14)
3 - Output voltage adjustment potentiometer
4 - Output DC status LED
5 - Protection mode selector
6 - Code for more information
7 - Input status LED - Only for ABLU3A24050 and ABLU3A24100
8 - Screw terminals for connection of the input voltage
9 - Clip-on lock for 35 mm (1.38 in.) top hat section rail (DIN rail)
- fr** 1 - Bornes à vis pour le raccordement de la tension de sortie CC
2 - Bornes à ressort pour le raccordement de la sortie de diagnostic (11/14)
3 - Potentiomètre de réglage de la tension de sortie
4 - DEL d'état de la sortie CC
5 - Sélecteur de mode de protection
6 - Code pour plus d'informations
7 - DEL d'état de l'entrée - Uniquement pour les versions ABLU3A24050 et ABLU3A24100
8 - Bornes à vis pour le raccordement de la tension d'entrée
9 - Système de verrouillage encliquetable pour rail oméga de 35 mm (rail DIN)
- es** 1 - Terminales de borne atornillado para conexión de la tensión de salida CC
2 - Terminales de resorte para conexión de la salida de diagnóstico (11/14)
3 - Potenciómetro de ajuste de tensión de salida
4 - LED de estado CC de salida
5 - Selector de modo de protección
6 - Código para más información
7 - LED de estado de entrada - Solo para ABLU3A2400 y versiones ABLU3A4100
8 - terminales para conexión de la tensión de entrada
9 - Cierre de clip para carril DIN (segmento DIN) de 35 mm (1,38 in)
- pt** 1 - Terminais parafuso para conexão da tensão de saída CC
2 - Terminais mola para conexão da saída de diagnóstico (11/14)
3 - Potenciômetro de ajuste da tensão de saída
4 - Status CC saída LED
5 - Seletor do modo de proteção
6 - Código para mais informações
7 - LED de status de entrada - Somente para ABLU3A24050 e ABLU3A24100 versões
8 - Terminais de parafuso para conexão da tensão de entrada
9 - Tranca de encaixe para trilho da seção de fixação de 35 mm (trilho DIN)
- zh** 1 - 用于连接直流输出电压的螺钉端子
2 - 用于连接诊断输出的弹簧端子(11/14)
3 - 输出电压调整电位器
4 - 输出直流状态指示LED
5 - 保护模式选择器
6 - 更多信息代码
7 - 输入状态指示LED — 仅适用于ABLU3A24050和ABLU3A24100版本
8 - 用于连接输入电压的螺钉端子
9 - 35-毫米 (1.38 英寸) 顶帽截面导轨 (DIN 导轨) 的钩锁
- kk** 1 - Тұрақты токтың шығыс кернеуінің қосылымына арналған керме клеммалар
2 - Диагностикалық шығысты жалғауға арналған серіппелі клеммалар (11/14)
3 - Шығыс кернеуді реттеудің потенциометрі
4 - Шығыс тұрақты ток күйінің жарықдиоды
5 - Қорғаныс режимінің селекторы
6 - Қосымша ақпарат коды
7 - Кіріс күйінің жарықдиоды - тек ABLU3A24050 және ABLU3A24100 нұсқалары үшін
8 - Кіріс кернеу қосылымына арналған керме клеммалар
9 - 35 мм (1,38 дюйм) жоғарғы бет бөлімінің бағыттағышына (DI бағыттағышы) арналған қысқыш құлып

Mounting / Montage / Montage / Montaje / Assembla / Conjunto / toplanlı / 部件 / сборка / Ассамблея

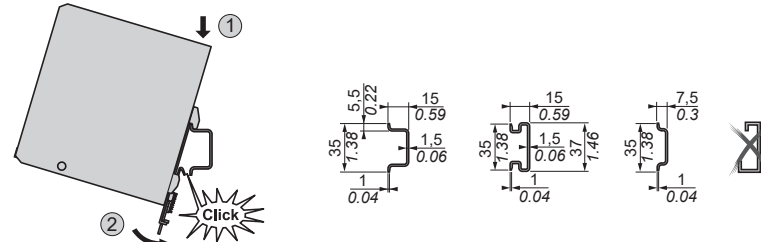

ABLU3A24050 / ABLU3A24100

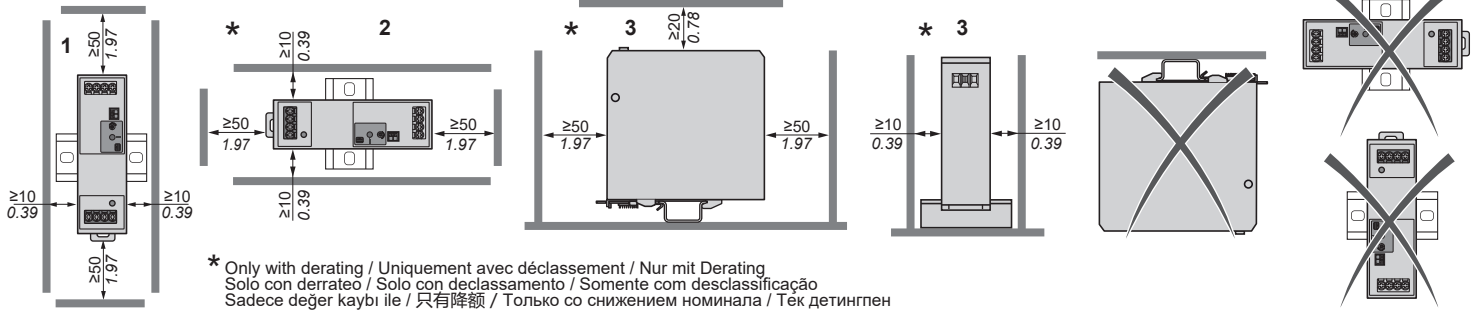

ABLU3A24200 ABLU3A24400 ABLU3A48100

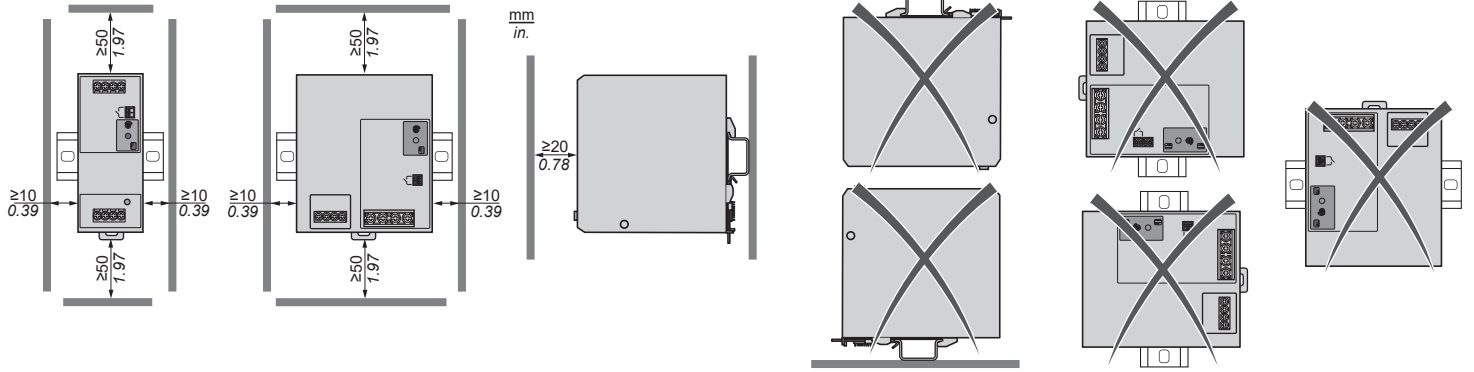

Wiring / Câblage / Verdrahtung / Cableado / Cablaggio / Fiação / Kablo / 布线 / электропроводка / Сым

Use copper conductors only. / N'utilisez que des conducteurs cuivre. / Nur Kupferleiter verwenden. / Sólo utilice conductores de cobre. / Usare unicamente conduttori in rame. / Use somente condutores de cobre. / Yalnızca bakır iletkenler kullanın. / 仅使用铜导线。 / Допускается использование только медных проводников. / Тек мыс өткізгіштерді пайдаланыңыз.

ABLU3A24050 / ABLU3A24100 ABLU3A24200 / ABLU3A48100

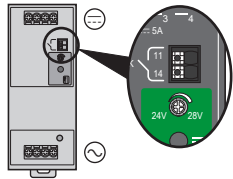

ABLU3A24400

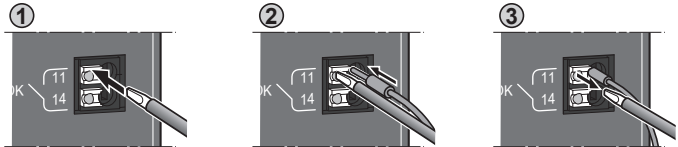
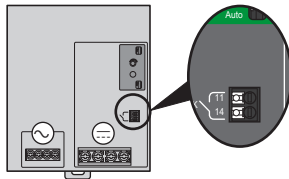

Relay 11/14

	mm ²	0.2...1.5	0.2...1.5	0.25...0.75	2 x 0.25...0.75
	AWG	22...16	22...16	22...18	22...18

ABLU3A24050 / ABLU3A24100 / ABLU3A24200 / ABLU3A48100

ABLU3A24050

	mm ²	0.75...6	0.75...4	0.75...4	2 x 0.5...2.5	2 x 0.5...1.5	2 x 0.5...2.5
	AWG	18...10	18...12	18...12	2 x 20...14	2 x 20...16	2 x 20...14

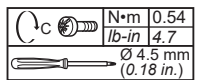

ABLU3A24100

	mm ²	1.5...6	1.5...4	1.5...4	2 x 0.75...2.5	2 x 0.75...1.5	2 x 0.75...2.5
	AWG	16...10	16...12	16...12	2 x 18...14	2 x 18...16	2 x 18...14

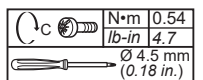

ABLU3A24200 / ABLU3A48100

	mm ²	4...6	4	4	2 x 2.5	X	2 x 2.5
	AWG	12...10	12	12	2 x 14	X	2 x 14

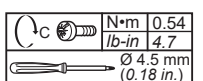

ABLU3A24400

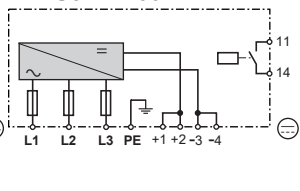

	mm ²	6...16	6...10	6...10	X	X	2 x 4...6
	AWG	10...6	10...8	10...8	X	X	2 x 12...10

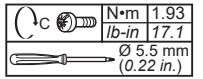

	mm ²	0.75...6	0.75...4	0.75...4	2 x 0.75...2.5	2 x 0.75...1.5	2 x 0.75...2.5
	AWG	18...10	18...12	18...12	2 x 18...14	2 x 18...16	2 x 18...14

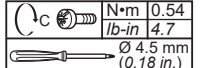

**ABLU3A24050
ABLU3A24100**



Output Status LED	Input Status LED	Manual	Auto
		No input voltage / Pas de tension d'entrée / Keine Eingangsspannung No hay tensión de entrada / Nessuna tensione in ingresso / Sem tensão de entrada / Giriş gerilimi yok / 无输入电压 / Нет входного напряжения Кіріс кернеу жоқ	
		OK	
		Power boost (t < 5 s) / Boost de puissance (t < 5 s) / Leistungserhöhung (t < 5 s) / Aumento de potencia (t < 5 s) / Boost (t < 5 s) / Aumento de potência (t < 5 s) / Güç artırma (t < 5 s) / 功率裕度 (t < 5 s) / Форсирование напряжения (t < 5 c) / Куатты жеделдету (t < 5 c)	
		Overload, constant current / Surcharge, courant constant / Überlast, konstantstrom / Sobrecarga, corriente constante / Sovraccarico, corrente costante / Sobrecarga, corrente constante / Aşırı yük, sabit akım / 过载, 恒定电流 / Перегрузка, постоянный ток / Артық жүктеме, тұрақты ток	
		Overload, hiccup mode / overtemperature / Surcharge, hiccup mode / surchauffe / Überlast, Hiccup-Modus / Übertemperatur / Sobrecarga, hiccup modo / sobrecalentamiento / Sovraccarico, hiccup modo / sovratemperatura / Sobrecarga, hiccup modo / sobretemperatura / Aşırı yük, hiccup modu / aşırı sıcaklık / 过载, hiccup 模式 / 过热 / Перегрузка, hiccup режим / перегрев / Артық жүктеме, hiccup режимі / шамадан тыс температура	Tripped / overtemperature / Déclenché / surchauffe / Ausgelöst / Übertemperatur / Disparo / sobrecalentamiento / Sgancio / sovratemperatura / Sigorta atmış / aşırı sıcaklık / 脱扣 / 过热 / Сработал / перегрев / Өшірілді / шамадан тыс температура
		Output overvoltage / Surtension de sortie / Überspannung am Ausgang / Sobretensión de salida / Sovratensione uscita / Sobretensão de saída / Çıkış aşırı gerilimi / 输出过压 / Перенапряжение на выходе / Шығыс шамадан тыс кернеу	
		Overtemperature pre alarm / Pré-alarme de surchauffe / Voralarm / Übertemperatur / Pre alarma sobrecalentamiento / Sovratemperatura pre alarme / Pre-alarma de sobretemperatura / Aşırı sıcaklık ön alarmı / 过热预警 / Предварительный аварийный сигнал о перегреве / Дабыл бойынша шамадан тыс температура	

**ABLU3A24200
ABLU3A48100**

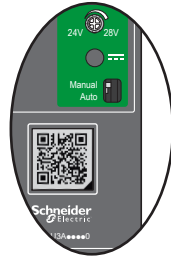

Output Status LED	Manual	Manual
	No input voltage	
	No input voltage, Parallel Operation / Pas de tension d'entrée, Fonctionnement en parallèle / Keine Eingangsspannung, Parallelbetrieb / No hay tensión de entrada, Funcionamiento en paralelo / Nessuna tensione in ingresso, Funzionamento in parallelo / Sem tensão de entrada, Operação paralela / Giriş gerilimi yok, Paralel Çalışma / 无输入电压, 并联运行 / Нет входного напряжения, Параллельный режим работы / Кіріс кернеу жоқ, Параллель операция	
	OK	
	Power boost (t < 5s)	
	Overload, constant current	
	Overload, hiccup mode	Tripped
	Output overvoltage	
	Overtemperature	

Status LED / Voyant d'état / Status-LED / Indicador LED de estado / LED di stato / LED de status / Durum LED'i / 状态 LED / Светодиоды состояния / Күй жарықдиоды

Green, ON (1)

(1) Vert / Grün / Verde / Verde / Verde / Yeşil / 绿色 / Зеленый / Жасыл

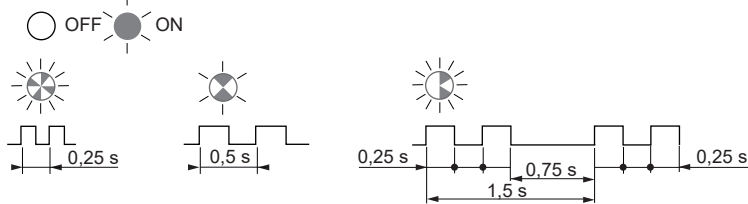

Red, ON (2)

(2) Rouge / Rot / Rojo / Rosso / Vermelho / Kırmızı / 红色 / Красный / Қызыл

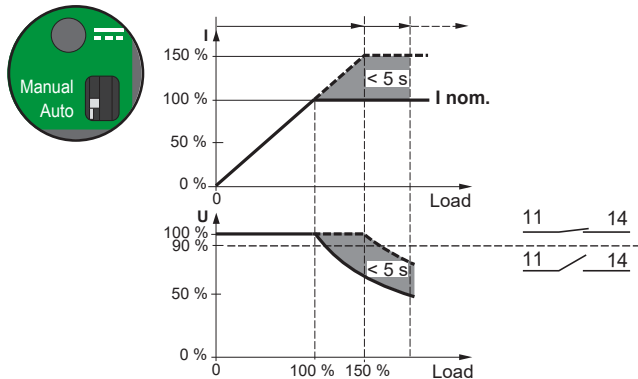
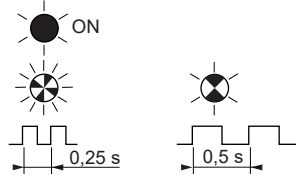

Auto

Constant current mode. Return to rated power supply operation once the source of overcurrent has been corrected.
Mode courant constant. Retour au fonctionnement normal dès que l'origine de la surintensité a été corrigée.
Konstantstrom-Modus. Rückkehr zum Normalbetrieb der Stromversorgung, sobald die Ursache des Überstroms behoben wurde.
Modalidad de corriente constante. Vuelva al funcionamiento con fuente de alimentación nominal una vez corregido el origen de la sobrecorriente.
Modalità a corrente costante. Ritornare al funzionamento con valori di alimentazione nominali una volta risolto il problema di sovracorrente.
Modo de corrente constante. Voltar para o funcionamento com a alimentação de corrente nominal assim que a alimentação de corrente excessiva tiver sido corrigida.
Sabit akım modü. Aşırı akım kaynağı düzeltildiğinde nominal güç kaynağı çalışmasına geri dönün.
恒定电流模式。过电流状态恢复正常后，恢复额定电源运行。
Режим стабилизации выходного тока. Вернитесь к номинальному режиму работы источника питания после устранения перегрузки по току.
Запоминание выявленных ошибок. Отключите и включите входное напряжение, чтобы перезагрузить устройство.

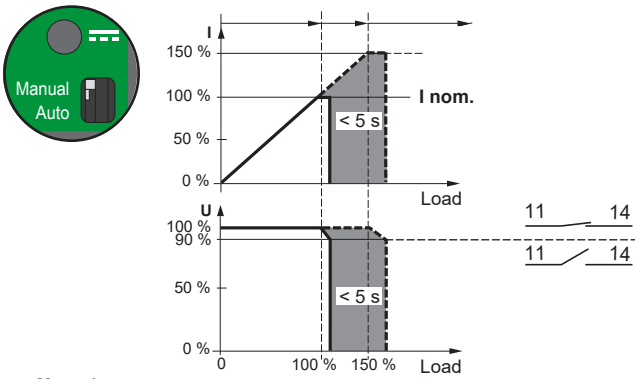

Manual

Detected error memorization. To reset the unit, switch off and on the input voltage.
Mémorisation des erreurs détectées. Pour réinitialiser l'unité, mettez hors tension et sous tension la tension d'entrée.
Erkannter Fehler wird gespeichert. Um das Gerät zurückzusetzen, schalten Sie die Eingangsspannung aus und wieder ein.
Se detectó una memorización de errores. Para reiniciar la unidad, apague y encienda el voltaje de entrada.
Memorizzazione degli errori rilevati. Per ripristinare l'unità, spegnere e riaccendere la tensione di ingresso.
Memorização de erro detectada. Para reinicializar a unidade, desligue e ligue a tensão de entrada.
Hafızaya almada hata algılandı. Üniteyi sıfırlamak için giriş gerilimini kapatıp açın.
错误记忆检测。要复位设备，请先断开，然后再接通输入电压。
Тұрақты ток режимі. Артық ток кезі түзетілгеннен кейін, номиналды қуат кезі операциясына оралңыз.
Анықталған қатені есте сақтау. Блоқты қалпына келтіру үшін кіріс кернеуді өшіріп, қосыңыз.

Boost repetition / Répétition rapide / Wiederholung Boost / Incremente la repetición / Ripetizione boost / Aumentar a repetição / Tekrarlamayı artır / 多次功率提升 / Повторное форсирование / Жеделдетуді қайталау

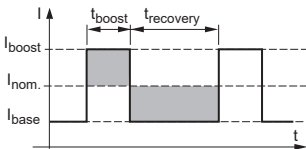

I _{boost} (% I _{nom.})	t _{boost} (% I _{nom.})	t _{boost} (s)					t _{recovery} (s)
		1	2	3	4	5	
0	150	1,3	2,5	3,8	5,0	6,3	
10	150	1,3	2,5	3,8	5,1	6,3	
20	150	1,3	2,6	3,9	5,2	6,5	
30	150	1,4	2,7	4,1	5,5	6,9	
40	150	1,5	3,0	4,5	6,0	7,4	
50	150	1,7	3,3	5,0	6,7	8,3	
60	150	2,0	3,9	5,9	7,8	9,8	
70	150	2,5	4,9	7,4	9,8	12,3	
80	150	3,5	6,9	10,4	13,9	17,4	
90	150	6,6	13,2	19,7	26,3	32,9	

Technical Data / Caractéristiques techniques / Technische Daten / Datos técnicos / Dati tecnici / Dados Técnicos / Teknik veri / 技术数据 / Технические данные / Техникалық мәліметтер

Surrounding air temperature (see derating curves page 8) Température de l'air ambiant (voir courbes de déclassement page 8) Temperatur der Umgebungsluft (siehe Derating-Kurven Seite 8) Temperatura del aire ambiente (consulte la sección curvas de desclasificación, página 8) Temperatura di ambiente circostante (vedere curve di declassamento a pagina 8) Temperatura do ar envolvente (ver a redução das curvas, página 8) Çevre hava sıcaklığı (bkz. güç düşürme eğrileri sayfası 8) 环境温度 (请参阅第8页降额曲线) Температура окружающего воздуха (см. кривые ухудшения параметров на стр. 8) Қоршаған ауа температурасы (8-беттегі кемімелі қысықтарды қараңыз)	-25 °C ... 55 °C 13 °F ... 131 °F
Installation altitude (see derating page 8) Hauteur d'installation (voir le déclassement page 8) Einbauhöhe (siehe Leistungsreduzierung Seite 8) Altura de montaje (consulte la sección de desclasificación, página 8) Altezza d'installazione (vedi declassamento a pagina 8) Altitude de instalação (ver desclassificação, página 8) Kurulum yüksekliği (bkz. güç düşürme sayfası 8) 安装海拔高度 (请参阅第8页降额) Высота установки (см. ухудшения параметров на стр. 8) Орнату альтитудасы (8-беттегі кемімелі азайту қараңыз)	≤ 2000 m ≤ 6561 ft
Pollution degree / Degré de pollution / Verschmutzungsgrad Grado de suciedad / Grado d'inquinamento / Grau de poluição Kirlilik derecesi / 污染度 Степень загрязнения Ластау дәрежесі	2
Humidity at +25 °C / 77 °F, no condensation Humidité à +25 °C / 77 °F, sans condensation Feuchtigkeit bei +25 °C / 77 °F, keine Kondensierung Humedad a +25 °C / 77 °F, sin condensación Umidità a +25 °C / 77 °F, nessuna condensazione Umidade a +25 °C / 77 °F, sem condensação 25°C'de nem oranı, yoğunlaşmaz +25 °C / 77 °F 下湿度, 无冷凝 Влажность при +25 °C / 77 °F, без конденсации +25 °C / 77 °F температурасындағы ылғалдылығы, конденсациясыз	5 % ... 95 % RH
Overvoltage Category / Catégorie de surtension Überspannungskategorie / Categoría de sobretensión Categoría de sobratensione / Categoría de sobretensão Aşırı Gerilim Kategorisi / 过电压类别 Категория перенапряжения / Артық кернеу санаты	OVC II, 0...5000 m UL/IEC/EN62368-1, IEC/EN61010 OVC III, 0 ... 2500 m OVC II, 2500 ...6000 m IEC/EN 62477-1
Degree of protection / Classe de protection / Schutzgrad Grado de protección / Grado di protezione / Grau de proteção Koruma derecesi / 保护等级 / Степень защиты / Қорғау дәрежесі	IP20, IEC 60529
Diagnostic relay / Relais de diagnostic / Diagnose-Relais Relais de diagnóstico / Relè di diagnostica / Relais de diagnóstico Танılма rölesi / 诊断继电器 / Реле диагностики Диагностикалық реле	30 V ~ / --- 1 A resistive

If the equipment is used in an unspecified or unauthorized manner, the protection provided by the equipment may be impaired.
Si l'équipement est utilisé d'une manière non spécifiée ou non autorisée, la protection fournie par l'équipement peut être compromise.
Wenn das Gerät in nicht spezifizierter oder in unerlaubter Weise verwendet wird, kann der Geräteschutz beeinträchtigt sein.
Si el aparato se utiliza en una forma no especificada o no permitida, podría verse afectada la protección del mismo.
Se l'apparecchio viene utilizzato in maniera non specifica o non ammessa, la protezione dell'apparecchio stesso potrebbe essere compromessa.
Se o dispositivo for utilizado de uma forma não especificada ou não autorizada, a protecção do dispositivo pode ser prejudicada.
Eğer ekipman daha önce belirlenmemiş şekilde veya yetkisiz olarak kullanılırsa, ekipman tarafından sağlanan koruma sekteye uğrayabilir.
如果以非指定或非经授权的方式使用设备, 则可能会削弱设备提供的保护。
Если оборудование используется не предусмотренным или не допущенным способом, то может снизиться эффективность защиты, предоставляемой оборудованием.
Жабдық көрсетілмеген немесе рұқсат етілмеген түрде пайдаланылса, жабдық қамтамасыз ететін қорғау нашарлауы мүмкін.

For means of disconnection, a switch or circuit breaker, located near the product, must be included in the installation. A marking as disconnecting device for the product is required. The device has an internal fuse. The unit is tested and approved with branch circuit protective device up to 20 A. This circuit breaker can be used as disconnecting device. The power supply is only suitable for audio, video, information, communication, industrial and control equipment. The power supply is approved for the connection to 3-phase TN, TT and IT power grids (star networks) with a maximum system phase-to-phase voltage of 480 Vac. Comme moyen de déconnexion, un commutateur ou un disjoncteur doit être installé près du produit. Un marquage en tant que dispositif de déconnexion du produit est requis. L'équipement est équipé d'un fusible interne. L'unité est testée et approuvée avec un dispositif de protection de circuit de dérivation jusqu'à 20 A. Ce disjoncteur peut être utilisé comme dispositif de déconnexion. L'alimentation ne convient qu'aux équipements audio, vidéo, d'information, de communication, industriels et de contrôle. L'alimentation est approuvée pour le raccordement aux réseaux d'alimentation triphasés TN, TT et IT (réseaux en étoile) avec une tension phase-phase système maximale de 480 VCA. Ein Schalter oder Leistungsschalter muss in der Nähe des Produkts als Lasttrenner installiert werden. Er muss als Lasttrenner für das Produkt gekennzeichnet sein. Im Gerät ist eine interne Sicherung eingebaut. Das Gerät ist mit einer Schutzvorrichtung für Endstromkreise bis 20 A geprüft und zugelassen. Dieser Leistungsschalter kann als Trenneinrichtung verwendet werden. Das Netzteil ist nur für Audio-, Video-, Informations-, Kommunikations-, Industrie- und Steuerungsgeräte geeignet. Das Netzteil ist für den Anschluss an 3-phasige TN-, TT- und IT-Stromnetze (Sternnetzwerke) mit einer maximalen Außenleiterspannung von 480 Vac zugelassen. La instalación debe incluir un conmutador o un disyuntor cerca del producto para poder desconectarlo. Se requiere un marcado como dispositivo de desconexión del producto. El dispositivo tiene un fusible interno. La unidad se ha probado y aprobado con un dispositivo de protección de circuito derivado de hasta 20 A. Este interruptor automático se puede utilizar como dispositivo de desconexión. La fuente de alimentación sólo es adecuada para equipos de audio, vídeo, información, comunicación, equipos industriales y de control. La fuente de alimentación está homologada para la conexión a redes eléctricas trifásicas TN, TT e IT (redes en estrella) con una tensión máxima del sistema entre fases de 480 Vac. Per una corretta installazione e garantire la disconnessione è necessario un commutatore o un interruttore. È richiesta una marcatura come dispositivo di disconnessione per il prodotto. Il dispositivo contiene un fusibile interno. L'unità è stata testata e approvata con dispositivo di protezione del circuito derivato fino a 20 A. Questo interruttore può essere utilizzato come dispositivo di sezionamento. L'alimentatore è adatto solo per apparecchiature audio, video, di informazione, di comunicazione, industriali e di controllo. L'alimentazione è approvata per il collegamento alle reti di alimentazione trifase TN, TT e IT (reti a stella) con una tensione massima fase-fase del sistema di 480 Vac. Para meios de desconexão, um interruptor ou disjuntor, localizado próximo ao produto, deve ser incluído na instalação. É necessária uma marcação como dispositivo de desconexão para o produto. O dispositivo tem um fusível interno. A unidade é testada e aprovada com dispositivo de proteção para circuito ramal de até 20 A. Esse disjuntor pode ser usado como dispositivo de desconexão. A fonte de alimentação é adequada apenas para equipamentos de áudio, vídeo, informações, comunicação, equipamentos industriais e de controle. A fonte de alimentação é aprovada para conexão a redes de energia trifásicas TN, TT e IT (redes em estrela) com uma tensão máxima fase a fase do sistema de 480 Vac. Bağlantı kesme aracı olarak, ürünün yakınında bulunan bir anahtar veya devre kesici kuruluma dahil edilmelidir. Ürün için bağlantı kesme aygıtı olarak işaretleme gereklidir. Aygıtın dahil bir sigortası bulunmaktadır. Ünite 20 A'ya kadar bransman devresi koruyucu cihaz ile test edilir ve onaylanır. Bu devre kesici ayırıcı cihaz olarak kullanılabilir. Güç kaynağı yalnızca ses, video, bilgi, iletişim, endüstriyel ve kontrol ekipmanları için uygundur. Güç kaynağı, maksimum sistem faz-faz voltajı 480 Vac olan 3 fazlı TN, TT ve IT güç şebekelerine (yıldız ağlar) bağlantı için onaylanmıştır. 为了断开连接, 必须在系统中安装开关或断路器(位于本产品旁边)。需要将其标记为本产品的断开设备。此设备配有内部熔断器。设备已通过分支电路保护设备(最大20 A)的测试和批准。此断路器可用作断开设备。该电源适用于音频、视频、信息、通信、工业和控制设备。该电源允许用于连接到最大系统相间电压为480 Vac的3相TN、TT和IT电网(星型网络) Для средств отключения выключатель или автоматический выключатель, расположенные рядом с изделием, должны быть включены в установку. Изделие должно иметь маркировку отключения устройства. Устройство оснащено внутренним предохранителем. Блок тестируется и утверждается с защитным устройством распределительной сети до 20 А. Этот автоматический выключатель может использоваться в качестве разъединительного устройства. Блок питания подходит только для аудио-, видео-, информационных, коммуникационных, промышленных и управляющих устройств. Источник питания разрешен для подключения к 3-фазным электрическим сетям TN, TT и IT (схемам соединения звездой) с максимальным линейным напряжением системы 480 В переменного тока. Өнімнің жанында орналасқан қосқышты немесе автоматты ажыратқышты ажырату құралы орнатылымда қамтылуы тиіс. Өнімге арналған ажырату құралының белгісі болуы керек. Құрылымының ішкі балқымағы сақтандырғышы бар. Блок топтық тізбектің 20 А қорғаныштық құрылғысымен сыналды және мақұлданды. Бұл автоматты ажыратқышты ажырату құралы ретінде пайдалануға болады. Қуат көзі тек аудио, видео, ақпарат, байланыс, өнеркәсіп және басқару жабдығы үшін жарамды. Қуат көзін 3 фазалы TN, TT және IT электр желілеріне (жұлдыз тәрізді желілер) жүйенің 480 В АТ максималды фаза-фаза кернеуімен қосуға болады.

ABLU3A24050 / ABLU3A24100

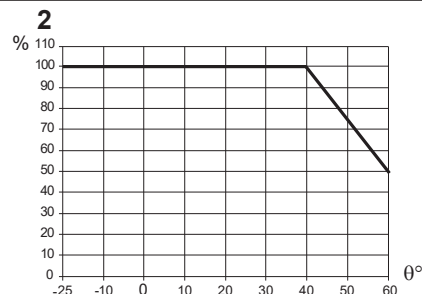
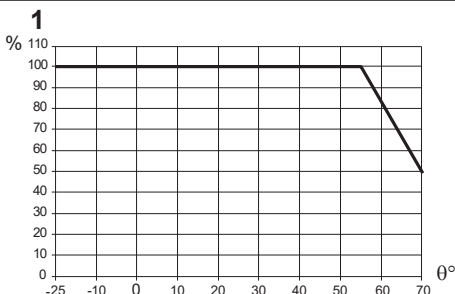
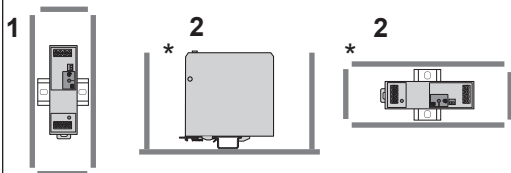

* Only with derating / Uniquement avec déclassement
 Nur mit Leistungsreduzierung / Solo con reducción de potencia
 Solo con declassamento dalla capacità nominale / Somente com desclassificação
 Yalnızca güç düşürme ile / 仅降容
 Только при уменьшении номинальных значений / Тек азайтумен

θ°: Surrounding air temperature °C
 %: Percentage of maximum load
 ▲ ≤ 2000 m (6561 ft). > 2000 m (6561 ft):
 Derate 1°C / 1.8 °F per 300 m

ABLU3A24200 ABLU3A24400
 ABLU3A48100

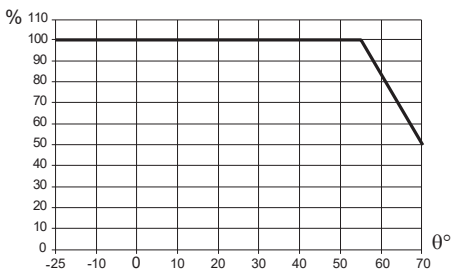
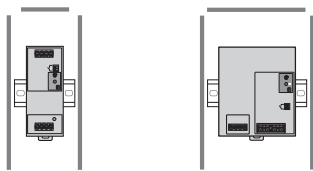

θ°: Surrounding air temperature °C
 %: Percentage of maximum load
 ▲ ≤ 2000 m (6561 ft). > 2000 m (6561 ft):
 Derate 1°C / 1.8 °F per 300 m

θ°: Température de l'air ambiant / Umgebungstemperatur
 Temperatura del aire ambiente / Temperatura ambiente
 Temperatura do ar ambiente / Ortam havası sıcaklığı
 环境空气温度 / Температура окружающего воздуха
 Қоршаған ортаның ауа температурасы.
 %: Pourcentage de la charge maximale / Prozentsatz der
 maximalen Last / Porcentaje de carga máxima
 Percentuale del carico massimo / Porcentagem da
 carga máxima / Maksimum yük yüzdesi
 最大負載的百分比 / Процент от максимальной
 нагрузки / Максимальды жүктеменің пайызы.
 ▲ Déclassement de 1°C / 1.8 °F par 300 m / Reduzierung
 um 1°C / 1.8 °F pro 300 m / Disminución de 1°C / 1.8 °F
 por cada 300 m / Declassamento 1°C / 1.8 °F per 300 m
 Redução de 1°C / 1.8 °F por 300 m / 300 m başına 1°C /
 1.8 °F güç düşürün / 每300米降額 1°C / 1.8 °F
 Понижение на 1°C / 1.8 °F на 300 м / 300 м сайын
 1°C / 1.8 °F азайту.

Parallel Operation / Fonctionnement en parallèle / Parallelbetrieb / Funcionamiento en paralelo / Funzionamento in parallelo / Operação paralela
 Paralel Çalışma / 并联运行 / Параллельный режим работы / Параллель операция

Voltage adjustment / Réglage de la tension / Spannungseinstellung / Ajuste de la
 tensión / Regolazione della tensione / Ajuste de tensão / Gerilim ayarlaması
 电压调整 / Регулировка напряжения / Кернеуді түзету

Operating wiring / Câblage de fonctionnement / Betriebsverdrahtung / Cableado de
 funcionamiento / Cablaggio operativo / Fiação de funcionamento / Çalışma kablolarası
 接线操作 / Рабочая проводка / Жұмыс сымы

ABLU3A24200 / ABLU3A24400
 ABLU3A48100

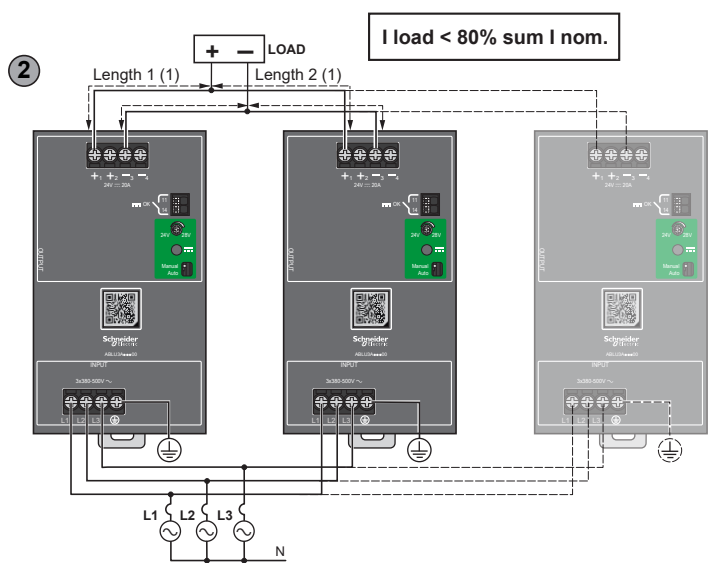
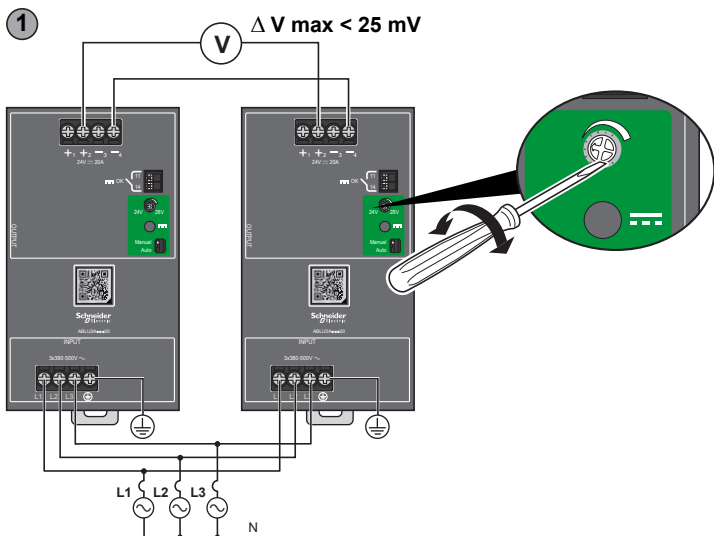

(1) Length1= Length 2 / Longueur 1= Longueur 2 / Länge 1= Länge 2 / Longitud 1= Longitud 2
 Lunghezza 1= Lunghezza 2 / Comprimento 1= Comprimento 2 / Uzunluk 1= Uzunluk 2 / 长1=长2
 Длина 1= Длина 2 / 1-ұзындық = 2-ұзындық

Paralleling: Use power supplies of the same reference / **Mise en parallèle:** Utiliser des alimentations de même référence / **Parallelschaltung:** Verwenden Sie Netzteile derselben Referenz. / **En paralelo:** Usar fuentes de alimentación de la misma referencia / **Funzionamento in parallelo:** Utilizzare alimentatori dello stesso modello **Paralelismo:** Use fontes de alimentação da mesma referência / **Paralleleme:** Aynı referanslı güç kaynaklarını kullanın / **并联:** 使用相同型号的电源 / **Параллельное включение:** Используйте источники питания с одинаковым артикулом / **Параллель қосу:** Сипаттамалары бірдей қуат көздерін пайдаланыңыз

部件名称 Part Name	有害物质 - Hazardous Substances					
	铅 (Pb)	汞 (Hg)	镉 (Cd)	六价铬 (Cr (VI))	多溴联苯 (PBB)	多溴二苯醚 (PBDE)
电子线路板 Electronic	X	O	O	O	O	O

本表格根据 SJ/T 11364 的规定编制。

O: 表示该有害物质在该部件所有均质材料中的含量均在 GB/T 26572 规定的限量要求以下。X: 表示该有害物质至少在该部件的某一均质材料中的含量超出 GB/T 26572 规定的限量要求。

This table is made according to SJ/T 11364.

O: Indicates that the concentration of hazardous substance in all of the homogeneous materials for this part is below the limit as stipulated in GB/T 26572.

X: Indicates that concentration of hazardous substance in at least one of the homogeneous materials used for this part is above the limit as stipulated in GB/T 26572.

UK Representative

Schneider Electric Limited
 Stafford Park 5
 Telford, TF3 3BL
 United Kingdom

Eurasian Economic Union (EAEU) contact information:

Қазақстан Республикасында ресми жеткізуші:
 ЖШС "Шнейдер Электрик"
 Мекен-жайы: 050010, Қазақстан Республикасы,
 Алматы қ., Достық даң.
 38, "Кен Дала" Бизнес Орталығы, 5-ші қабат.
 Тел.: +7 (727) 357 23 57
 Факс.: +7 (727) 357 24 39

Уполномоченный поставщик в Республике Казахстан:
 ТОО "Шнейдер Электрик"
 Адрес: 050010, РК, г. Алматы, пр. Достық,
 38, Бизнес Центр "Кен Дала", 5 этаж.
 Тел.: +7 (727) 3 57 23 57
 Факс.: +7 (727) 357 24 39