

User manual

M2303, Guard unit

Please select your language

English

Suomi

Français

Norsk

Polski

Svenska

Italiano

Dansk

Español

Русский

Português

简体中文

Čeština

Deutsch

Slovenčina

Nederlands

ABB-Welcome

M2303
Guard unit



ABB-Welcome

1	Safety	4
2	Intended use.....	4
3	Environment	4
3.1	ABB devices	4
4	Operation.....	6
4.1	Standard operation	6
4.1.1	Control elements	6
4.1.2	Welcome screen and status bar	8
4.2	Control actions.....	10
4.2.1	Incoming call/during a call	10
4.2.2	Display settings during calls	12
4.2.3	Intercept mode.....	13
4.2.3.1	VIP settings	15
4.2.4	Communication.....	18
4.2.5	Surveillance	21
4.2.6	Switch actuator	22
4.2.7	User list.....	23
4.2.8	History	25
4.2.9	Settings (basic).....	28
4.2.9.1	Ringtone settings.....	28
4.2.9.2	Volume settings	29
4.2.9.3	Date and time settings	30
4.2.9.4	Other settings	31
4.2.9.5	Language settings	32
4.2.9.6	Information.....	33
4.2.10	Settings (advanced).....	34
4.2.10.1	Switch actuator settings.....	35
4.2.10.2	Program button settings.....	37
4.2.10.3	User list management.....	38
4.2.10.4	Call code settings	42
4.2.10.5	Password settings	43
4.2.10.6	Reset factory default.....	44
4.2.10.7	Reset password and clear all data.....	45
4.3	Cleaning	46
4.4	Adjusting the device.....	47
5	Technical data	48

ABB-Welcome

6	Mounting/installation.....	49
6.1	Requirements for the electrician	49
6.2	General installation instructions	50
6.3	Mounting.....	51

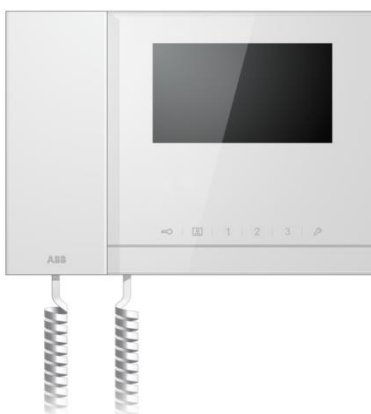
1 Safety



Warning

Electric voltage!

Risk of death and fire due to electrical voltage of 100-240 V.

- Work on the 100-240 V supply system may only be performed by authorised electricians!
- Disconnect the mains power supply prior to installation and/or disassembly!

2 Intended use

This device is an integral part of the ABB-Welcome door communication system and operates exclusively with components from this system.

3 Environment



Consider the protection of the environment!

Used electric and electronic devices must not be disposed of with household waste.

- The device contains valuable raw materials that can be recycled. Therefore, dispose of the device at the appropriate recycling facility.

3.1 ABB devices

All packaging materials and devices from ABB bear the markings and test seals for proper disposal. Always dispose of the packaging material and electric devices and their components via an authorized recycling facility or disposal companies.

ABB products meet the legal requirements, in particular the laws governing electronic and electrical devices and the REACH ordinance.

ABB-Welcome

(EU-Directive 2002/96/EG WEEE and 2002/95/EG RoHS)

(EU-REACH ordinance and law for the implementation of the ordinance (EG)

No.1907/2006)

4 Operation

4.1 Standard operation

4.1.1 Control elements

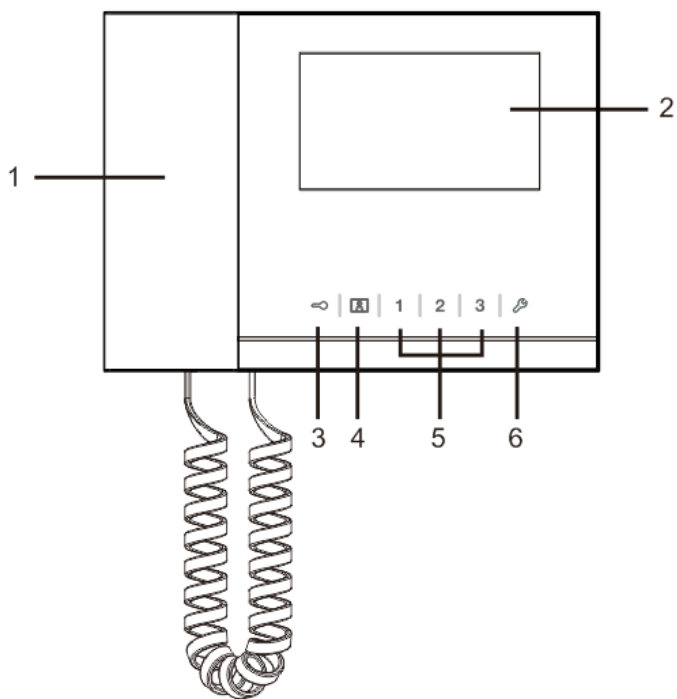

Fig. 1 Overview of the control buttons

ABB-Welcome

No.	Function
1	Handset For incoming call, pick up handset within 30 seconds to activate the call. Hang up handset to end the call.
2	4.3" touch screen.
3	Unlock button Press this button to open the door at any time. If the LED flashes slowly, this means an incoming call. If the LED flashes rapidly, it means system is busy or the door has been opened over the set time. (The sensor must be connected first.)
4	Surveillance button In standby mode, press this button to survey the default outdoor station.
5	Programmable buttons 1,2,3 5A *Programmable buttons for additional functions, e.g. controlling the switch actuator. 5B Default function of button 1 is to release the lock connected with an outdoor station (COM-NC-NO)
6	System settings button Enter into the system settings for various functions of the device.

*For this option, please contact your electrical installer.

4.1.2 Welcome screen and status bar

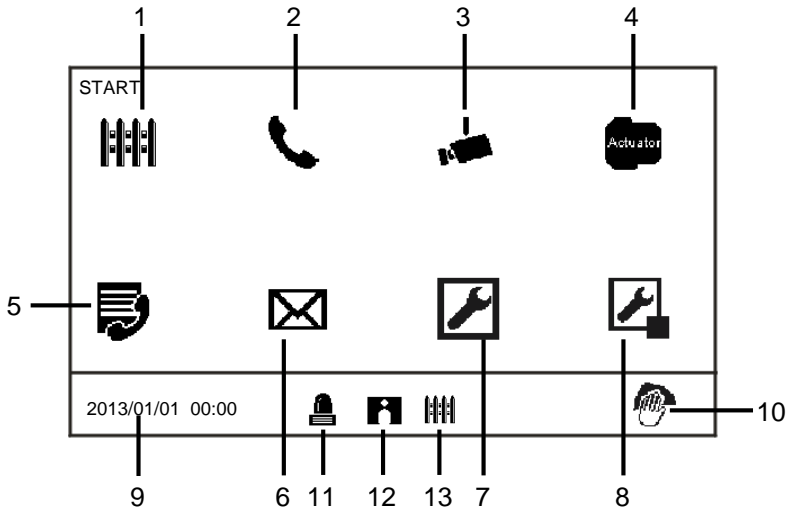

Fig. 2 Start

On the start page, the following functions are available:

No.	Function
1	Intercept - Click on this icon to enter intercept settings.
2	Communication - Click on this icon to enter communication menu.
3	Surveillance In standby mode, press this button to survey the default outdoor station.
4	Switch actuator - Click on this icon to enter the switch actuator menu and enable the existing actuators.
5	User list - Click on this icon to check the contact list.
6	History - Click on this icon to enter the history menu. All events and alarms from indoor stations can be found here.
7	System settings (basic) - Click on this icon to set some basic functions for the device, e.g. ringtone, volume and language.

ABB-Welcome

8	System settings (advance) - Click on this icon to set the various advanced functions for the device, e.g. switch actuator setting and user list management.
9	Date and time - Click on this icon to enter date and time settings.
10	Cleaning locking - This icon appears when the display is locked to prevent functions being triggered during cleaning.
11	Alarm history - This icon appears when new alarm information is available in the alarm history. - Click on this icon to display the events.
12	Call history - This icon appears when new call information is available in the call history. - Click on this icon to display the events.
13	Intercept - This icon appears when the guard unit is in intercept mode.

4.2 Control actions

4.2.1 Incoming call/during a call

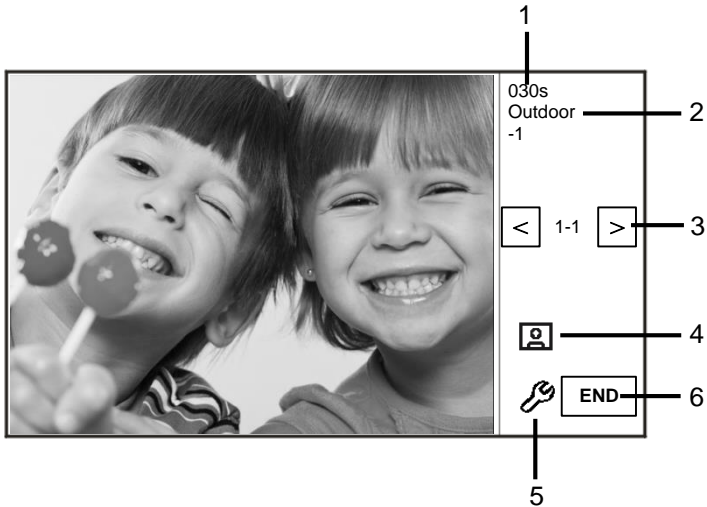

Fig. 3 Incoming call from outdoor station

When Outdoor station calling, the following functions are available:

No.	Function
1	The rest time of the conversation.
2	Number of outdoor stations.
3	Surveillance Click on this icon to surveil the analog camera of the outdoor station (if applicable).
4	Snapshot - Click on this icon to take a snapshot.
5	Display settings - Click on this icon to enter the display settings.
6	End the connection.

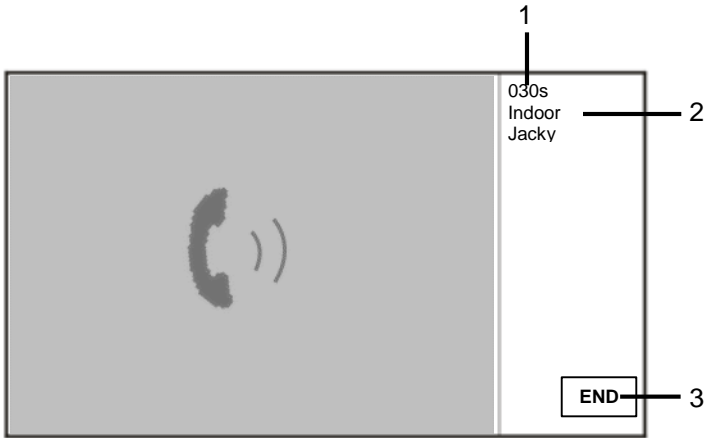

Fig. 5 Incoming call from indoor station

When Indoor station calling, the following functions are available:

No.	Function
1	The rest time of the conversation.
2	User name If physical address is associated with address of indoor station, only the user name will be displayed, not the physical address.
3	End the connection.

4.2.2 Display settings during calls

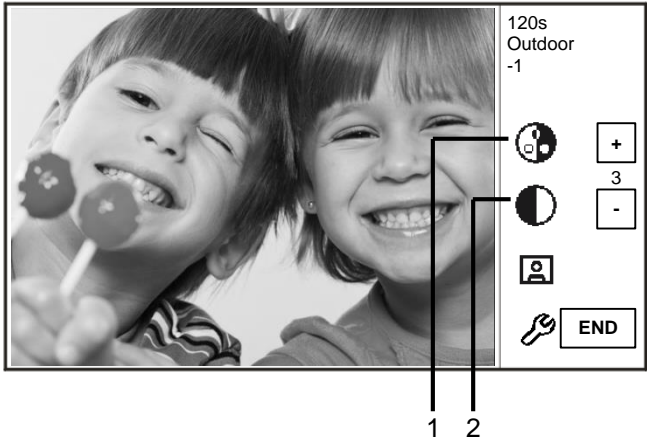



Fig. 6 Display settings during calls

The following functions are available if you press  button.

No.	Functions
1	Adjust the saturation of the display through the "plus/minus" buttons.
2	Adjust the brightness of the display through the "plus/minus" buttons.

4.2.3 Intercept mode

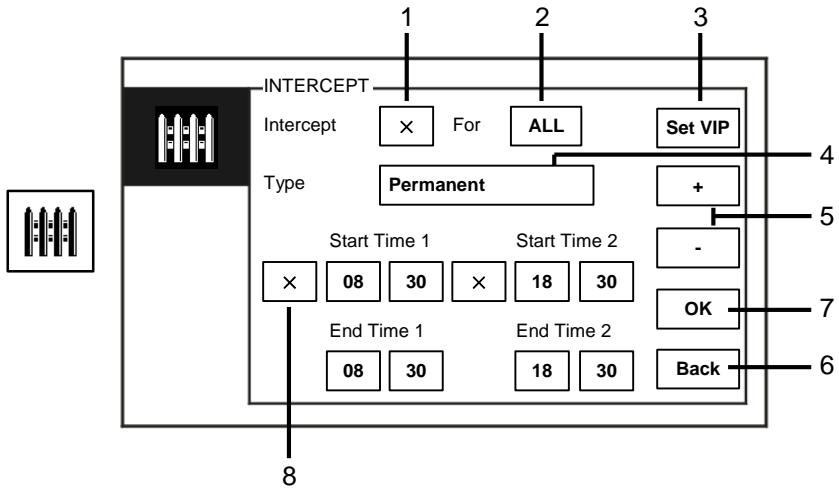

Fig. 7 Intercept mode

In the “intercept mode”, following functions are available:

No.	Function
1	Activate or deactivate the intercept function by ticking the checkbox
2	Activate the intercept function to intercept calls for all users or for VIPs only. - “All” means that the guard unit will intercept calls for all users. - “VIP” means that the guard unit will intercept calls for VIPs only.
3	Set VIPs (if applicable) - Click on this button to set the VIPs.
4	Choose the type of intercept by ticking the checkbox - Choose from “permanent” mode or “repeat” mode.
5	“plus/minus” buttons.
6	Back - Click on this button to return to the start page without saving the settings.
7	OK - Click on this button to save the settings.
8	In the “repeat” mode, the timer(s) must be activated by ticking the checkbox.

ABB-Welcome

- | | |
|--|---|
| | <ul style="list-style-type: none">- When the timer is activated, set the start time and end time via the "plus/minus" buttons.- Before adjusting the "hour" or "minute," the active range is highlighted in blue.- End time > start time |
|--|---|

The function can only be set through master guard unit.

4.2.3.1 VIP settings

Press **Set VIP** to set the VIPs. A total of 64 entries can be added.

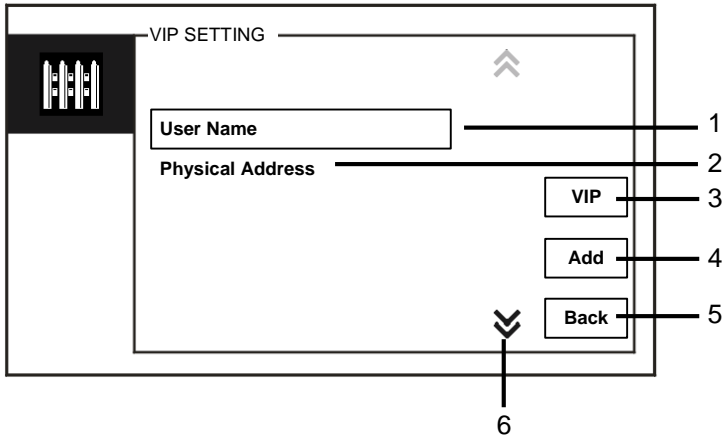

Fig. 8 VIP settings

The following functions are available:

No.	Functions
1	Select "user name," then click on "add" button to add new VIPS by user name (from contact lists).
2	Select "physical address," then click on "add" button to add new VIPs by their physical address..
3	"VIP" - Click on the "VIP" button to check the VIP list.
4	"Add" - Click on the "add" button to add new VIPs.
5	"Back" - Click on the "back" button to return to the "intercept" page.
6	"Scroll" - Switch to other settings by ticking the scroll box.

Press **VIP** to set VIPs.

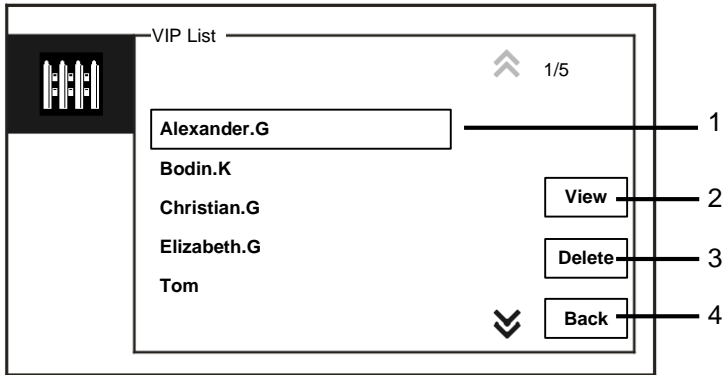

Fig. 9 VIP list

The "VIP list" menu has the following functions:

No.	Functions
1	VIP list - Displays all VIPs.
2	"View" - Click on this button to display specific information about the selected VIP.
3	"Delete" - Click on this button twice to delete the selected VIP.
4	"Back" - Click on this button to return to the VIP settings menu.

ABB-Welcome

Select “physical address” and press the “add” button to enter “add” menu.

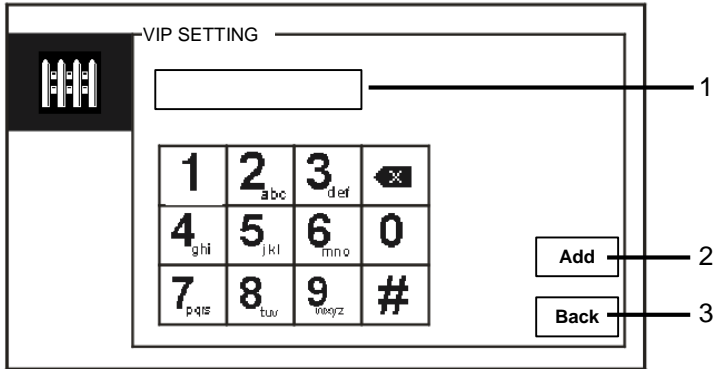

Fig. 10 Add VIPs by physical address

No.	Functions
1	Enter a physical address with the numeric keypad.
2	“Add” - Click on this button to add a new VIP. Enter the correct physical address before pressing this button.
3	“Back” - Click on this button to return to the VIP settings menu.

4.2.4 Communication

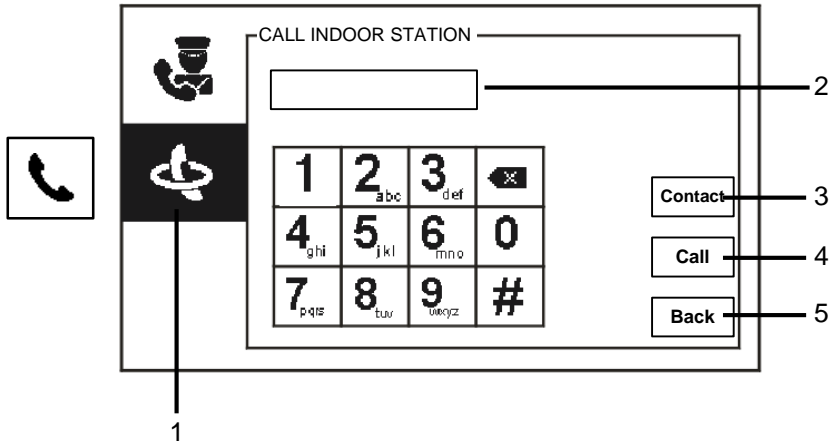

Fig. 11 Call indoor station

The “call indoor station” menu has the following functions:

No.	Functions
1	Click on the “call indoor station”.
2	Enter a physical address or logic address to make a call to an indoor station. (Select physical address or logical address from call settings.)
3	“Contact” Press “contact” button to display the contact list and make a call directly by user name.
4	“Call” - Click on this button to make a call after you enter the number.
5	“Back” - Click on this button to return to the start page.

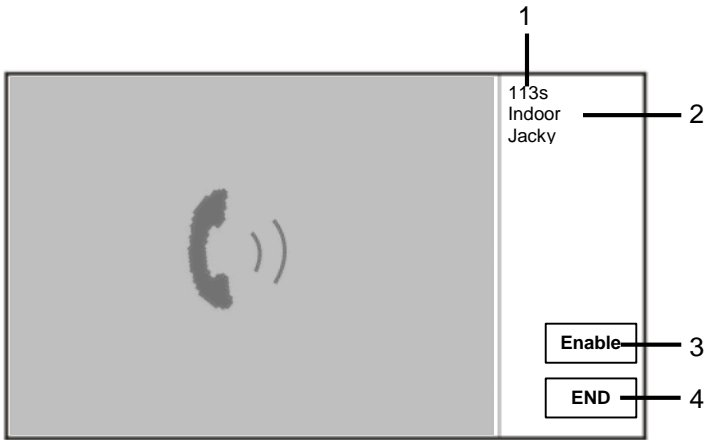

Fig. 12 Call to indoor station

When guard unit calls indoor station, the following functions are available:

No.	Function
1	The rest time of the conversation.
2	User name If physical address is associated with address of indoor station, only the user name will be displayed, not the physical or logical address.
3	If indoor station answers the call, guard unit will display "enable" and will send the image from associated camera interface to indoor station and guard unit itself.
4	End the connection.

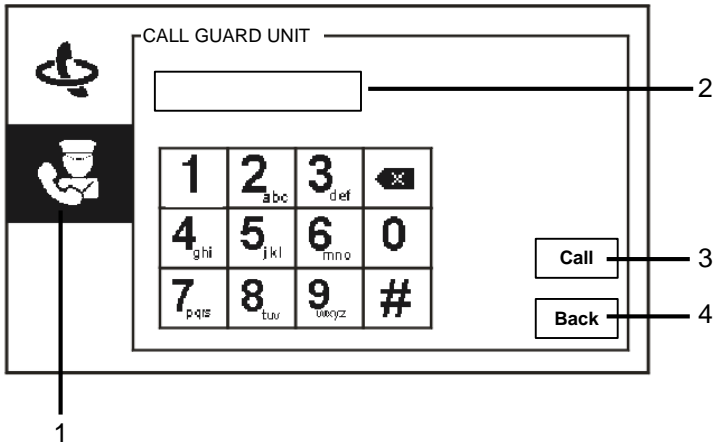

Fig. 13 Call guard unit

The “call guard unit” menu has the following functions:

No.	Functions
1	Click on the “call guard unit.”
2	Enter a guard unit address. If the called guard unit is in the same building, press 1-9 to make a call. If the called guard unit is not in the same building, press the building number + guard unit address to make a call, e.g. building number (1-60) plus guard unit address (1-9).
3	“Call” - Press this button to make a call after you enter the number.
4	“Back” - Press this button to return to the start page.

4.2.5 Surveillance



Fig. 14 Surveillance

Press  button to survey the default outdoor station. The following functions are available:

No.	Functions
1	Click on this button to survey the next outdoor station.
2	Use the handset to establish an audio connection with the current outdoor station under connection.

4.2.6 Switch actuator

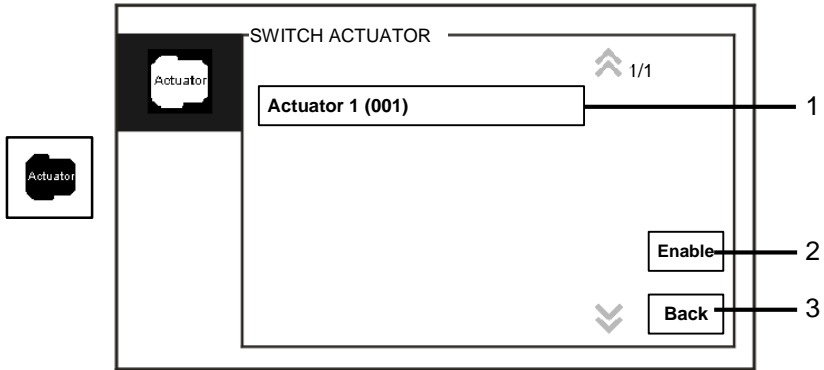

Fig. 15 Switch actuator

The "switch actuator" menu has the following functions:

No.	Functions
1	Actuator list - Establish an actuator list by clicking on "system settings (advance) - switch actuator" in turn.
2	"Enable" - Press this button to activate the selected actuator.
3	"Back" - Press this button to return to the start page.

4.2.7 User list

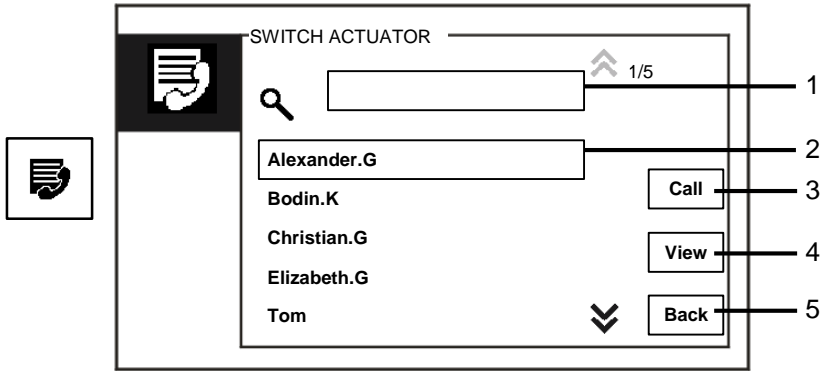

Fig. 16 User list

The “contact” menu has the following functions:

No.	Functions
1	“Search box” - Search a user name by entering a few letters of the first name.
2	“Contact list” - Lists contacts.
3	“Call” - Click on this button to call the selected contact.
4	“View” - Show specific information of the selected contact.
5	“Back” - Click on this button to return to the start page.

Press the "view" button to show specific information from the contact list.

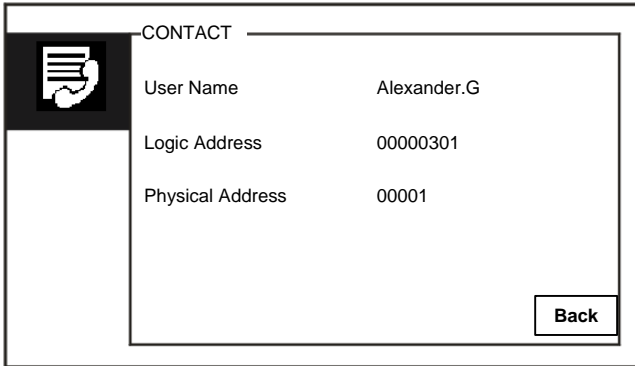

Fig. 17 Specific information in the contact list

4.2.8 History

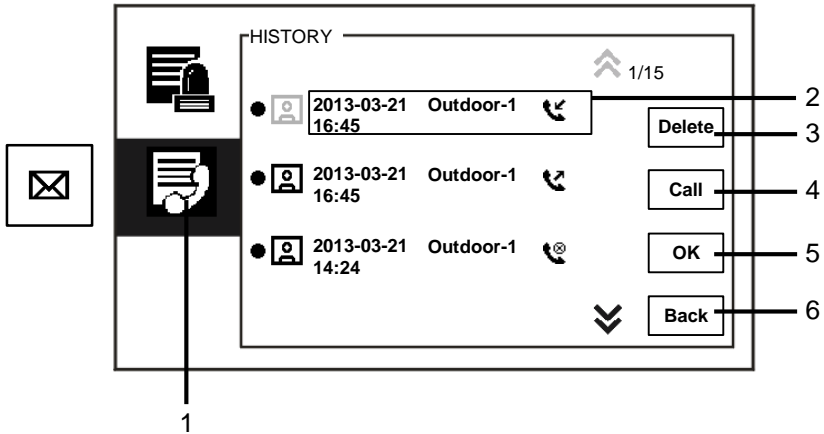

Fig. 18 History

The “history” menu has the following functions:



No.	Functions
1	Click on “history”.
2	Up to 100 events can be recorded in the “history menu.” - If there is a snapshot function that is active, an icon is enabled. If the snapshot function is not active, this icon is disabled. - Date, time and event type are recorded together with the snapshot. - Directions:  means dialing calls  means receiving calls  means missing calls
3	“Delete” - Click on this button to delete the selected call from the history.
4	“Call” - Click on this button to call back the selected call from the indoor station.
5	“OK” - Click on this button to view the specific information.
6	“Back” - Click on this button to return to the start page.

ABB-Welcome

Press the “ok” button to view specific information.



Fig. 19 Specific history information

No.	Functions
1	Press the “pPlus/minus” button to view the previous or the next photo.
2	“Delete” - Click on this button twice to delete the photo.
3	“Back” - Click on this button to return to the “history” menu.

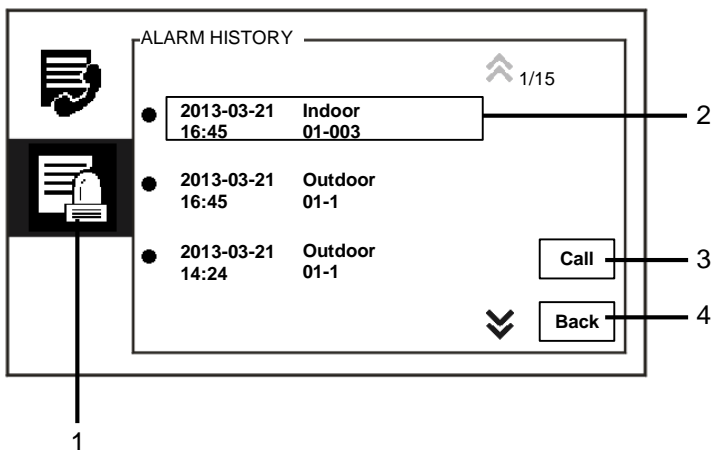

Fig. 20 Alarm history

The "alarm history" menu has the following functions:

No.	Functions
1	Click on "alarm history".
2	Up to 500 alarms can be recorded in the "alarm history" menu. - Date and time of an alarm are recorded together with the event.
3	"Call" - Click on this button to call back the selected call from the history
4	"Back" - Click on this button to return to the start page.

4.2.9 Settings (basic)

4.2.9.1 Ringtone settings

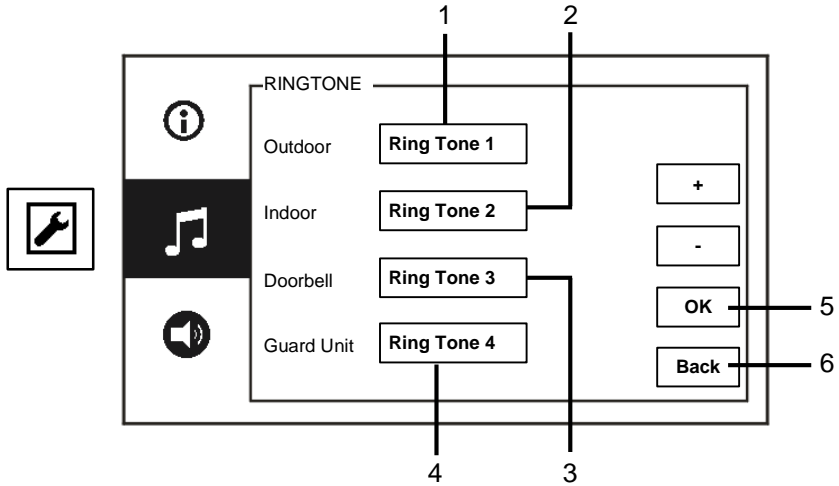

Fig. 21 Ringtone settings

The "ringtone" menu has the following functions:

No.	Functions
1	Click on the "plus/minus" button to select a bell sound for calls from outdoor stations.
2	Click on the "plus/minus" button to select a bell sound for calls from indoor stations.
3	Click on the "plus/minus" button to select a bell sound like an apartment door bell ..
4	Click on the "plus/minus" button to select a bell sound for calls coming from other guard units
5	"OK" - Click on this button to save the settings.
6	"Back" - Click on this button to return to the start page.

4.2.9.2 Volume settings

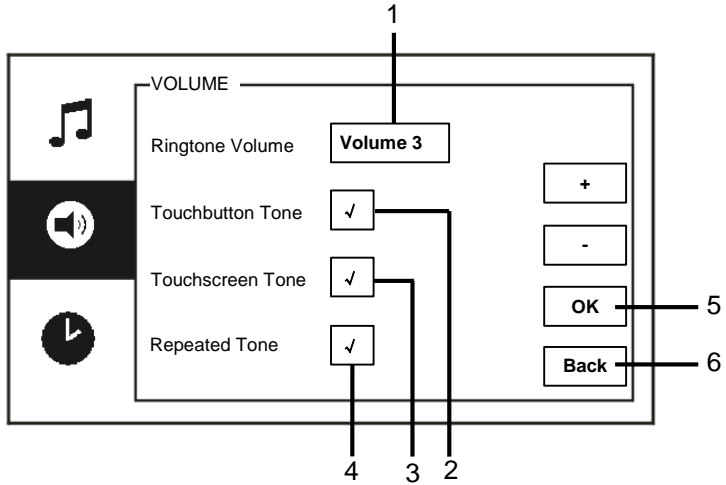

Fig. 22 Volume settings

The “volume” menu has the following functions:

No.	Functions
1	“Ringtone volume” - Click on the “plus/minus” button to set the volume of the bell sound.
2	“Touch button tone” - Enable/disable the feedback tone that sounds when the touch button is pressed.
3	“Touch screen tone” - Enable/disable the feedback tone that sounds when the touch screen is pressed.
4	The ringtone can be set as fixed or cycled.
5	“OK” - Click on this button to save the settings.
6	“Back” - Click on this button to return to the start page

4.2.9.3 Date and time settings

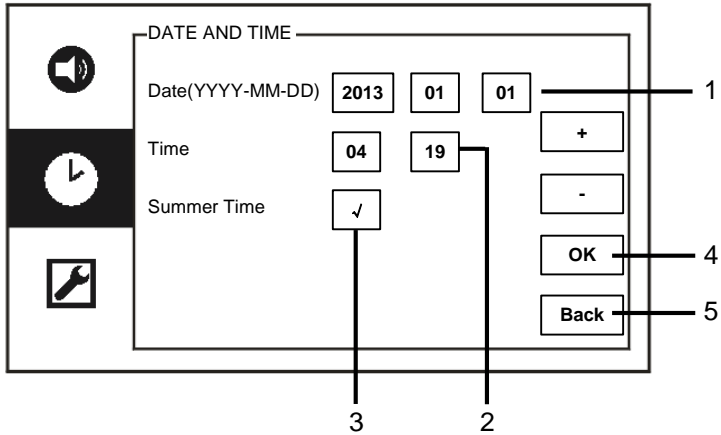

Fig. 23 Date and time settings

The “date and time” menu has the following functions:

No.	Functions
1	“Date” - Click on the “plus/minus” button to set the date.
2	“Time” - Click on the “plus/minus” button to set the time .
3	“Summertime” - Enable/disable the summertime by ticking the checkbox.
4	“OK” - Click on this button to save the settings.
5	“Back” - Click on this button to return to the start page.

4.2.9.4 Other settings

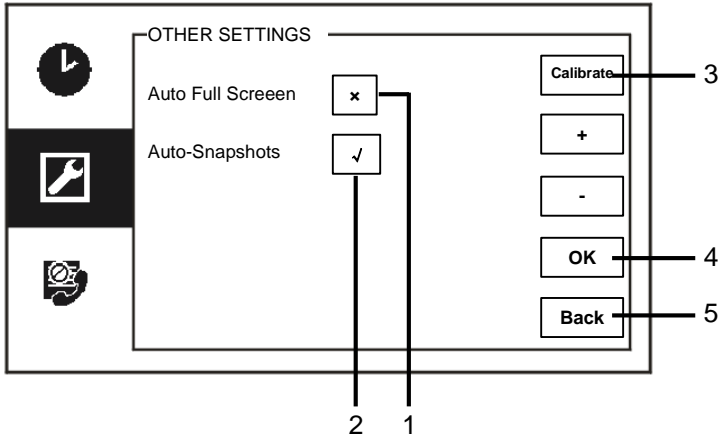

Fig. 24 Other settings

The “other settings” menu has the following functions:

No.	Functions
1	“Auto full screen” - Enable/disable the auto full screen function by ticking the checkbox or pressing the “plus/minus” buttons.
2	“Auto snapshots” - Enable/disable the auto-snapshots function by ticking the checkbox (automatic switchover) or pressing the “plus/minus” buttons.
3	“Calibrate” - If the buttons and the associated graphics on the display are no longer superimposed, the monitor must be calibrated. - Click on the “calibrate” button and then confirm that the dialog box is displayed. Tick the 5 displayed position dots consecutively. Confirm the dialog box displayed. - The calibration of the display is finished.
4	“OK” - Click on this button to save the settings.
5	“Back” - Click on this button to return to the start page.

4.2.9.5 Language settings

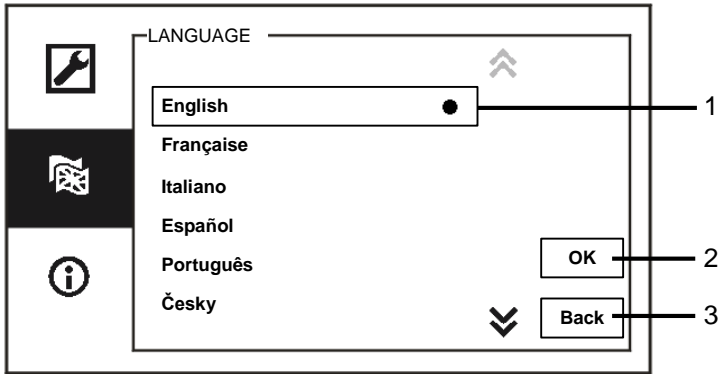

Fig. 25 Language settings

The “language” menu has the following functions:

No.	Functions
1	Languages - Available languages are listed here. - The current language is marked with a dot.
2	“OK” - Click on this button to save the settings.
3	“Back” - Click on this button to return to the start page.

4.2.9.6 Information

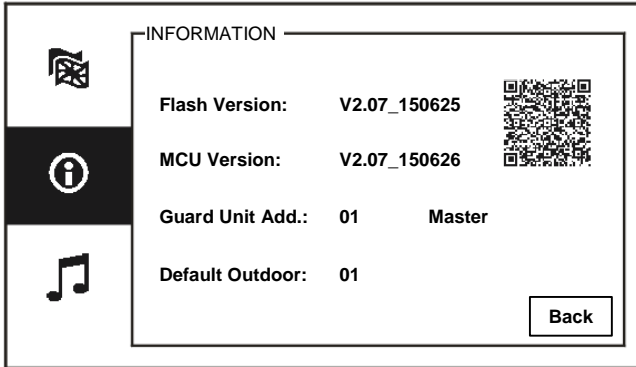

Fig. 26 System information

Display the current version and the address of this guard unit (scanning the QR code to get the specific instructions for this guard unit.)

4.2.10 Settings (advanced)

Enter the system password to access the advanced settings.
The default password is 345678.

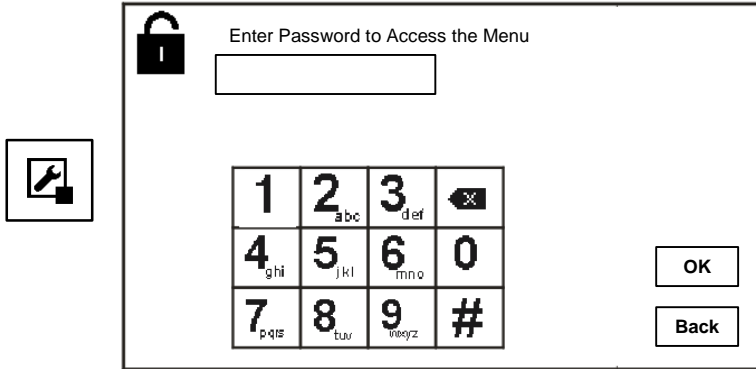

Fig. 27 Password

4.2.10.1 Switch actuator settings

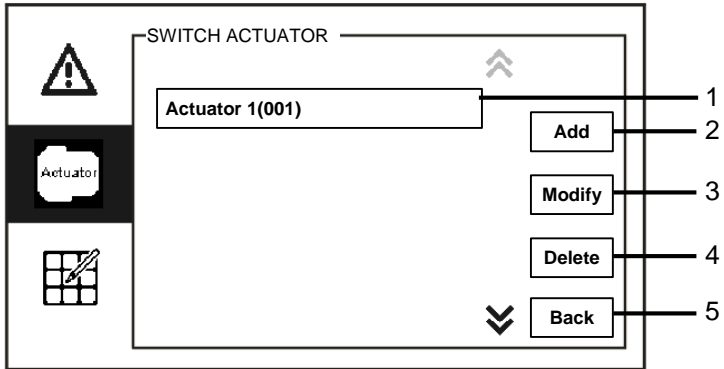

Fig. 28 Switch actuator settings

The “switch actuator” menu has the following functions:

No.	Functions
1	Actuator (list box) - The available actuators are listed here.
2	“Add” - Click on this button to add a new actuator. A total of up to 10 switch actuators can be added.
3	“Modify” - Click on this button to modify existing actuator entries.
4	“Delete” - Click on this button twice to delete an actuator.
5	“Back” - Click on this button to return to the start page.

Click on the “add” button to add a new actuator

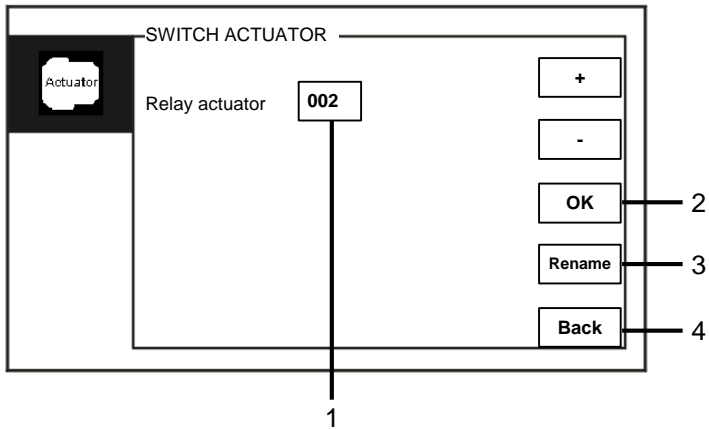

Fig. 29 Switch actuator settings

The “add” button has the following functions:

No.	Functions
1	To add a new actuator list - Change the target address by scrolling up from 001 to 199 with the “plus/minus” buttons
2	“OK” - Click on this button to save the settings.
3	“Rename” - Click on this button to rename the actuator.
4	“Back” - Click on this button to return to the start page.

4.2.10.2 Program button settings

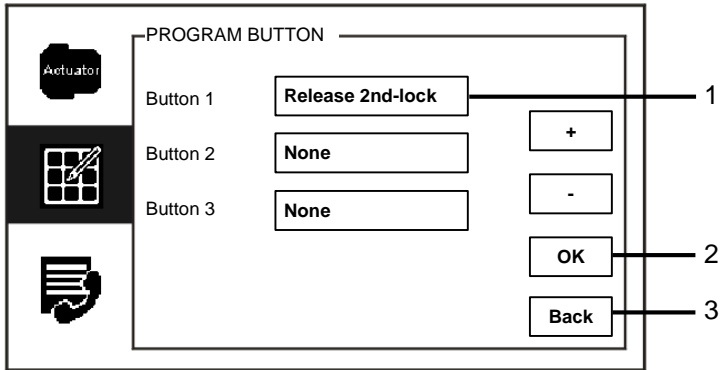

Fig. 30 Program button settings

The "program button" has the following functions:

No.	Functions
1	Button 1 <ul style="list-style-type: none"> - Set the program function button by using the "plus/minus" buttons. - Available functions are "release second lock" and "enable switch actuator." - "Second lock" means that the lock is connected with an outdoor station (NC-NO-COM) - Only the existing switch actuator list can be available with the program button.
2	"OK" <ul style="list-style-type: none"> - Click on this button to save the settings.
3	"Back" <ul style="list-style-type: none"> - Click on this button to return to the start page.

4.2.10.3 User list management

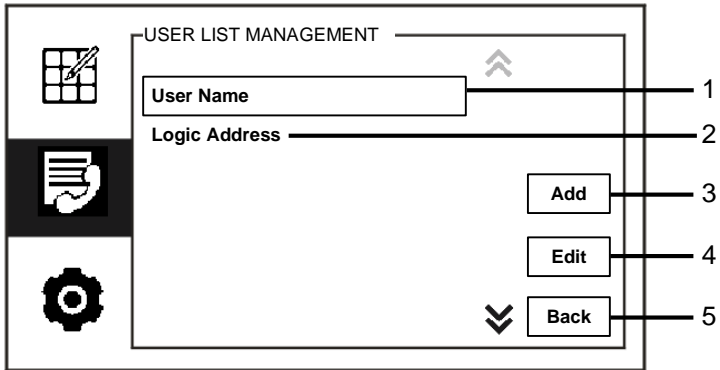

Fig. 31 User list management

The “program button” menu has the following functions:

No.	Functions
1	“User name” - Add a contact list by user name.
2	“Logic address” - Add a contact list by logic address, e.g. your apartment number 0101.
3	“Add” - Click on this button to add a new contact list.
4	“Edit” - Click on this button to edit an existing contact list.
5	“Back” - Click on this button to return to the start page.

Add a new contact list by user name:

The screenshot shows a screen titled "USER LIST MANAGEMENT". At the top, there are two input fields: "Physical Address" and "User Name". Below these is a keypad with four rows of characters: 0-9, a-j, k-s and a semicolon, and t-z, a space, and an enter key. At the bottom right are two buttons: "OK" and "Back". Three callout lines are present: line 1 points to the "User Name" field, line 2 points to the "OK" button, and line 3 points to the "Back" button.

Fig. 32 User name

Press the "add" button to add a new user name. The following functions are available:

No.	Functions
1	Enter the physical address and user name when adding a new contact list. <ul style="list-style-type: none"> - Physical address: the address of an indoor station, from 001 to 250, which is an internal code sent through the bus and identified by all devices within the system. (Set by using the switches X100,X10,X1 of the indoor station) - User name: Name of a resident.
2	"OK" <ul style="list-style-type: none"> - Click on this button to save the settings.
3	"Back" <ul style="list-style-type: none"> - Click on this button to return to the start page.

Edit a contact list:

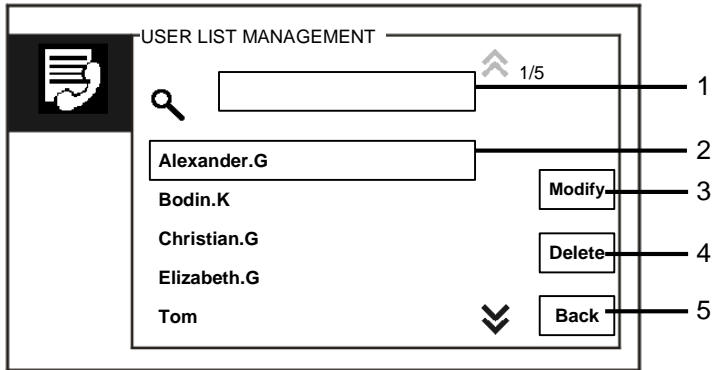

Fig. 33 Editing a user name

Edit the user name. The following functions are available:

No.	Functions
1	Search box - Search for user name by entering a few letters of the first name.
2	User name - Available user names are listed here.
3	"Modify" - Change the specific information of existing user names.
4	"Delete" - Delete a user name by clicking on this button twice.
5	"Back" - Click on this button to return to the start page.

Add or edit a new contact list by logic address:

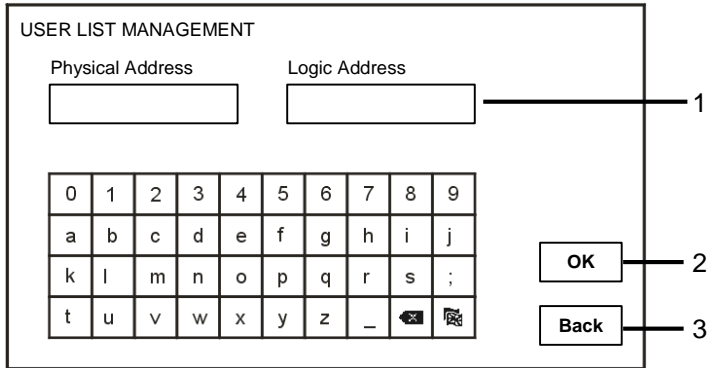

Fig. 34 User list management

Edit or add a logic address. The following functions are available:

No.	Functions
1	Enter the physical address and user logic address when adding a new contact list. <ul style="list-style-type: none"> - Physical address: the address of an indoor station, from 001 to 250, which is an internal code sent through the bus and identified by all devices within the system. (Set by using switches X100,X10,X1 of the indoor station.) - Logic address: the code that visitors enter when calling a resident. Usually, the logic address is the apartment Number of a resident, which is different from the physical address.
2	"OK" <ul style="list-style-type: none"> - Click on this button to save the settings.
3	"Back" <ul style="list-style-type: none"> - Click on this button to return to the start page.

4.2.10.4 Call code settings

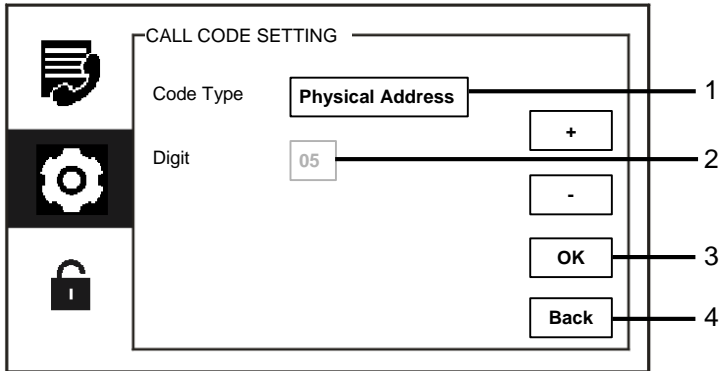

Fig. 35 Call code settings

To the “call code settings” menu has the following functions:

No.	Functions
1	Code type <ul style="list-style-type: none"> - Change the code type by ticking the box (automatic switchover) or pressing the “plus/minus” buttons. - A user can select and click on a physical address to call an indoor station. - A user can select and click on a logic address. (The logic address is set in the “user list management” menu.)
2	Digit <ul style="list-style-type: none"> - When choosing a logic address, you should set the digits of the logic address by using the “plus/minus” buttons. (01-08 digits are available, and the digits of the logic address must be consistent with the ones set in the “user list management” menu.)
3	“OK” <ul style="list-style-type: none"> - Click on this button to save the settings.
4	“Back” <ul style="list-style-type: none"> - Click on this button to return to the start page.

4.2.10.5 Password settings

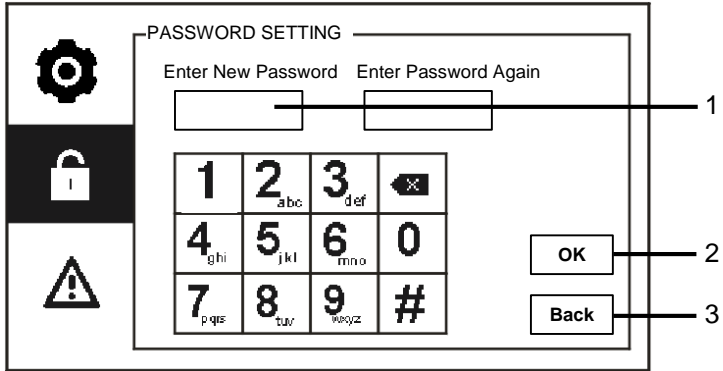

Fig. 36 Password settings

The “password settings” menu has the following functions:

No.	Functions
1	Enter a new system password. The password must include 6 digits.
2	“OK” - Click on this button to save the settings.
3	“Back” - Click on this button to return to the start page.

4.2.10.6 Reset factory default

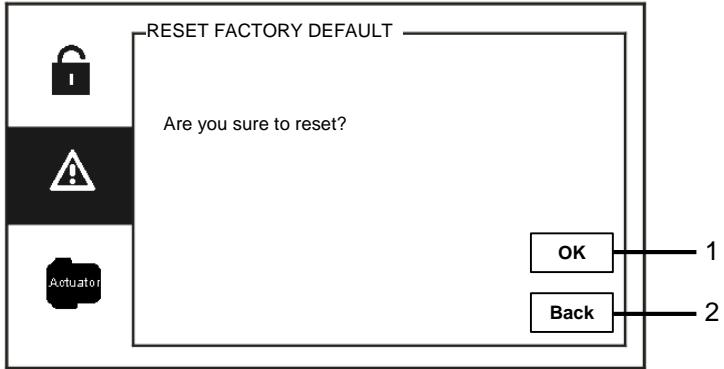

Fig. 37 Resetting factory default

The “reset factory default” menu has the following functions:

No.	Functions
1	“OK” - Click on this button to save the settings.
2	“Back” - Click on this button to return to the start page.

4.2.10.7 Reset password and clear all data

If you forget the system password, you should enter the engineer mode to reset the system password.

Hold "0" while pressing "11411" to enter the engineer mode within 120s when guard unit is powered on.

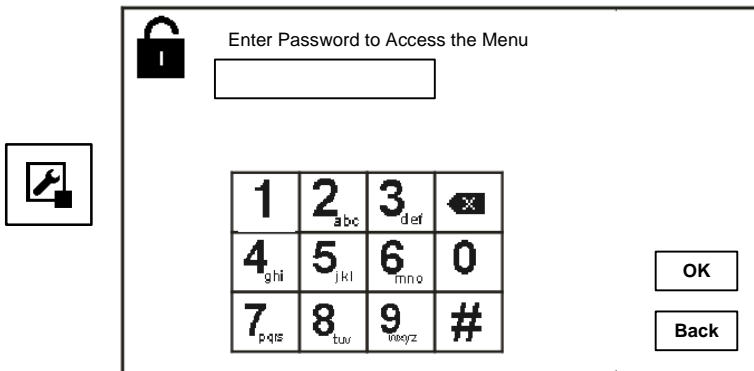

Fig. 38 Resetting password and clearing all data

In the engineer mode, you can also clear all data in the menu, including the switch actuator lists, user lists, history, etc.

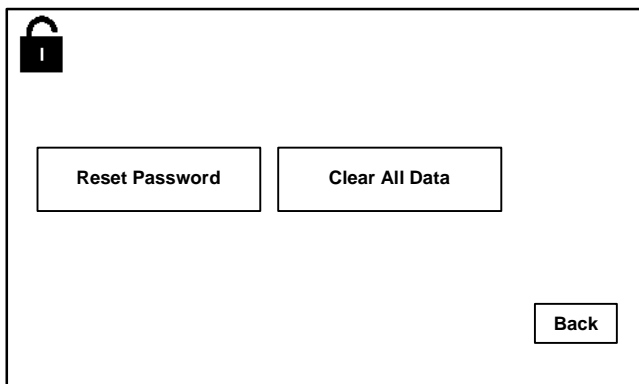

Fig. 39 Resetting password and clearing all data

4.3 Cleaning



Caution

Risk of damage to the screen surface.

The screen surface can be damaged by hard or sharp objects!
Never use such objects for entries on the touch screen monitor.

- Use your finger or a plastic stylus.

The screen surface can be damaged by cleaning fluids or abrasive agents!

- Clean the surfaces using a soft cloth and commercially available glass cleaner.
- Never use abrasive cleaning agents.

4.4 Adjusting the device

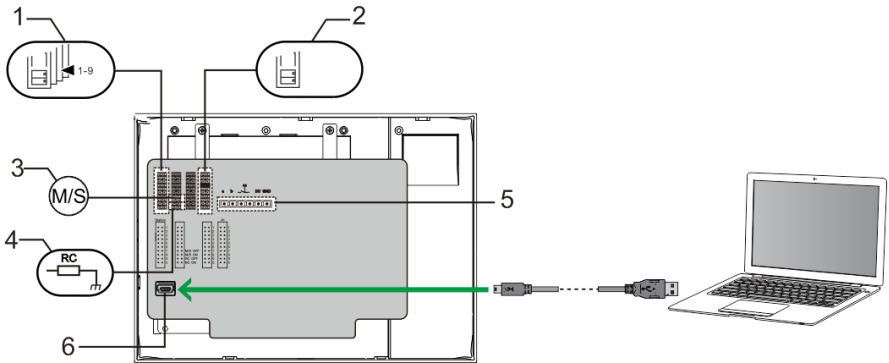

Fig. 40:

1. Station

Jumper to set the address of default outdoor station

2. X1

Jumper to set the address of the guard unit

3. Master/slave function

Only one guard unit in each building should be set as "master." (Jumper should be set as "M/S on".) All other guard units in the same building must be set as "slave." (Jumper should be set as "M/S off".)

4. Terminal resistor

In video installations or mixed audio and video installations, the jumper must be set as "RC on" on the last device of the line.

5. a b = Bus connection

 = Doorbell connection

DC GND = Additional power supply

6. USB connector

USB connector to PC to download/upload the configuration, e.g. download the contact lists.

5 Technical data

Designation	Value
Display resolution:	480 x 272
Display size:	4.3"
Operating temperature	-10 °C - +55 °C
Storage temperature	-40 °C - +70 °C
Protection	IP 30
Single-wire clamps	2 x 0.28 mm ² - 2 x 0.75 mm ²
Fine-wire clamps	2 x 0.28 mm ² - 2 x 0.75 mm ²
Bus voltage	20-30 V
Size	144 mm x 198 mm x 45 mm

6 Mounting/installation



Warning

Electric voltage!

Risk of death and fire due to electrical voltage of 100-240 V.

- Low-voltage and 100-240 V cables must not be installed together in a flush-mounted socket!

In case of a short-circuit there is the danger of a 100-240 V load on the low-voltage line.

6.1 Requirements for the electrician



Warning

Electric voltage!

Install the device only if you have the necessary electrical engineering knowledge and experience.

- Incorrect installation endangers your life and that of the user of the electrical system.
- Incorrect installation can cause serious damage to property, e.g. such as a fire.

The minimum necessary expert knowledge and requirements for the installation are as follows:

- Apply the "five safety rules" (DIN VDE 0105, EN 50110):
 1. Disconnect from power;
 2. Secure against being re-connected;
 3. Ensure there is no voltage;
 4. Connect to earth;
 5. Cover or barricade adjacent live parts.
- Use suitable personal protective clothing.
- Use only suitable tools and measuring devices.
- Check the type supply network (TN system, IT system, TT system) to secure the following power supply conditions (classic connection to ground, protective earthing, necessary additional measures, etc.).

6.2 General installation instructions

- Terminate all branches of the wiring system via a connected bus device (e.g., indoor station, outdoor station, system device).
- Do not install the system controller directly next to the bell transformer and other power supplies (to avoid interference).
- Do not install the wires of the system bus together with 100-240 V wires.
- Do not use common cables for the connecting wires of the door openers and wires of the system bus.
- Avoid bridges between different cable types.
- Use only two wires for the system bus in a four-core or multi-core cable.
- When looping, never install the incoming and outgoing bus inside the same cable.
- Never install the internal and external bus inside the same cable.

6.3 Mounting

Recommended installation height

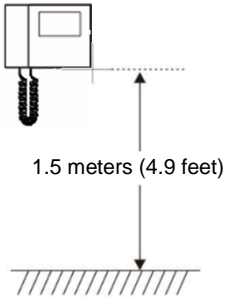

Dismantling

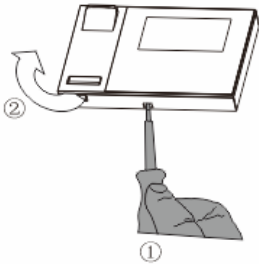

Open the housing panel by pulling the clamp on the bottom of the device.

Installation size

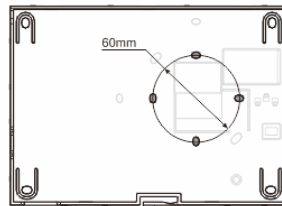
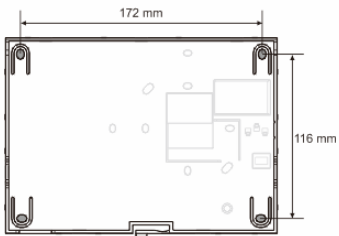

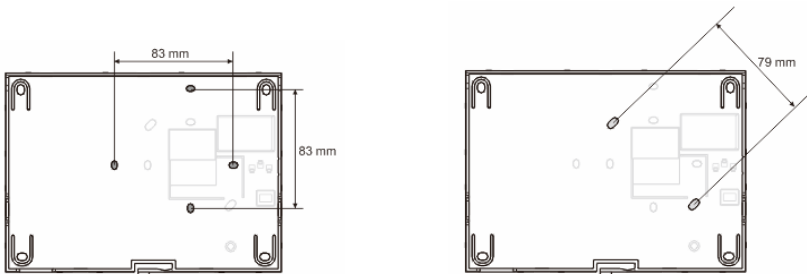

1. The bottom of the device has screw holes and therefore can be fastened to the wall according to the illustrations above.
2. The bottom of the device can be affixed at the existing flush-mounted box. The size of the compatible flush-mounted box is shown in the illustrations above.

Wiring

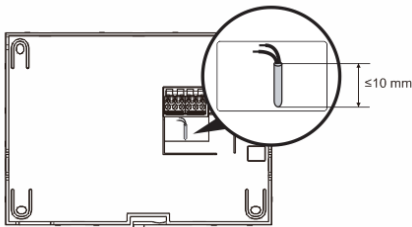

Affix the bottom of the device and connect it according to the illustration. The insulated section of the cable end must not be longer than 10 mm.

Settings

Set the addresses of the preferred outdoor stations and the addresses of the indoor stations on the jumper. (See Chapter 4.4, Adjusting the device.)

Mounted on the wall

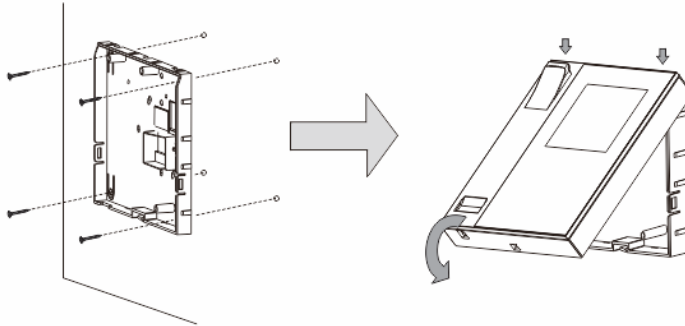

1. Affix the bottom of the device to the wall.
2. Latch the upper part of the device onto its bottom part. Place the upper side of the device on the lock-in lugs and then press the bottom side onto the bottom part of the device until it is caught by the clamp,

Mounted with flush-mounted box

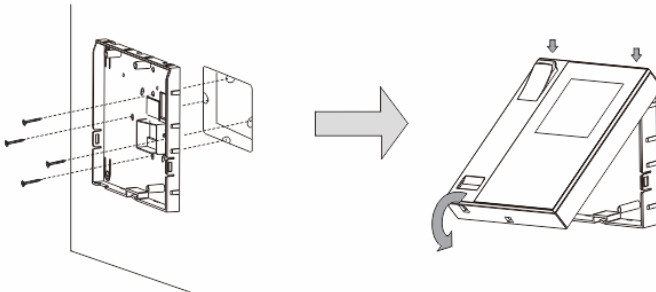

1. Affix the bottom of the device to the existing flush-mounted box.
2. Latch the upper part of the device onto its bottom part. Place the upper side of the device on the lock-in lugs and then press the bottom side onto the bottom part of the device until it is caught by the clamp.

Mounted with desktop bracket

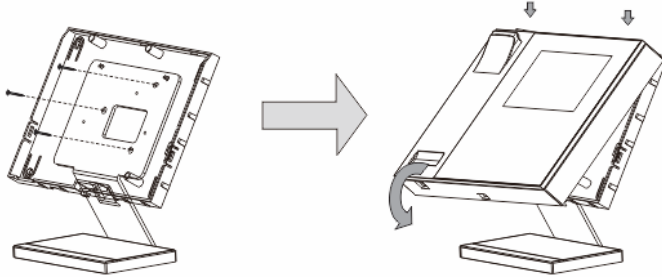

1. Affix the bottom of the device to the desktop bracket.
2. Latch the upper part of the device onto its bottom part. Place the upper side of the device on the lock-in lugs and then press the bottom side onto the bottom part of the device until it is caught by the clamp.

The installation of the indoor station is now complete.

ABB-Welcome

Notice

We reserve the right to, at any time, make technical changes or changes in the content of this document without prior notice.

The detailed specifications agreed to at the time of ordering applies to all orders. ABB accepts no responsibility for possible errors or omissions in this document.

We reserve all rights to this document and the topics and illustrations contained therein. The document and its contents, or excerpts thereof, must not be reproduced, transmitted or reused by third parties without prior written consent by ABB.

ABB-Welcome M

WM1806

Interface gardien

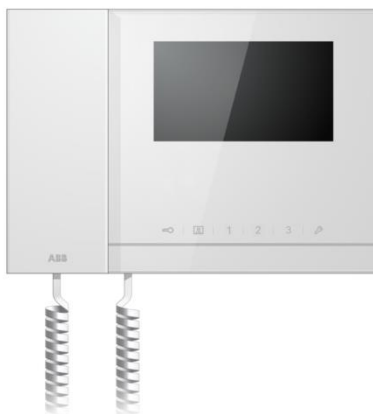

Table des matières

1	Sécurité	3
2	Usage prévu	3
3	Environnement	3
3.1	Appareils ABB	3
4	Fonctionnement.....	5
4.1	Fonctionnement normal	5
4.1.1	Éléments de commande	5
4.1.2	Ecran d'accueil et barre d'état	7
4.2	Commandes	9
4.2.1	Appel entrant / Pendant un appel	9
4.2.2	Réglages de l'écran pendant les appels.....	11
4.2.3	Mode interception	12
4.2.4	Intercom.....	17
4.2.5	Surveillance	20
4.2.6	Relais actionneur	21
4.2.7	Liste d'utilisateurs	22
4.2.8	Historique	24
4.2.9	Réglages (de base)	28
4.2.10	Réglages (avancés).....	34
4.3	Nettoyage	46
4.4	Réglage de l'appareil	47
5	Caractéristiques techniques	48
6	Montage / Installation	49
6.1	Exigences à l'égard de l'électricien	50
6.2	Consignes d'installation générales	51
6.3	Montage.....	52

1 Sécurité



Avertissement

Tension électrique !

Danger de mort et d'incendie en raison de la présence d'une tension électrique de 100-240 V.

- Les travaux sur le système d'alimentation 100-240 V peuvent uniquement être effectués par des électriciens autorisés !
- Débrancher l'alimentation secteur avant l'installation et/ou le démontage !

2 Usage prévu

L'interface gardien WM1806 fait partie intégrale du système ABB-Welcome et fonctionne exclusivement avec des composants de ce système. L'appareil doit uniquement être installé dans des locaux intérieurs secs.

3 Environnement



Prendre en compte la protection de l'environnement !

Les appareils électriques et électroniques usagés ne doivent pas être éliminés avec les ordures ménagères.

- L'appareil contient des matières premières de valeur qui peuvent être recyclées. Par conséquent, l'élimination de l'appareil doit se faire dans un centre de collecte approprié.

3.1 Appareils ABB

Tous les matériaux d'emballage et appareils ABB portent les marquages et sceaux d'essai pour une élimination correcte. Il faut toujours éliminer les matériaux d'emballage et les produits électriques ainsi que leurs composants via des centres de collecte et entreprises agréés.

ABB-Welcome M

Les produits ABB sont conformes aux exigences légales, et aux lois régissant les appareils électroniques et électriques et au règlement REACH.

(Directive européenne 2002/96/CE DEEE et 2002/95/CE RoHS)

(Règlement REACH et loi sur l'application du règlement (CE) n°1907/2006)

4 Fonctionnement

4.1 Fonctionnement normal

4.1.1 Éléments de commande

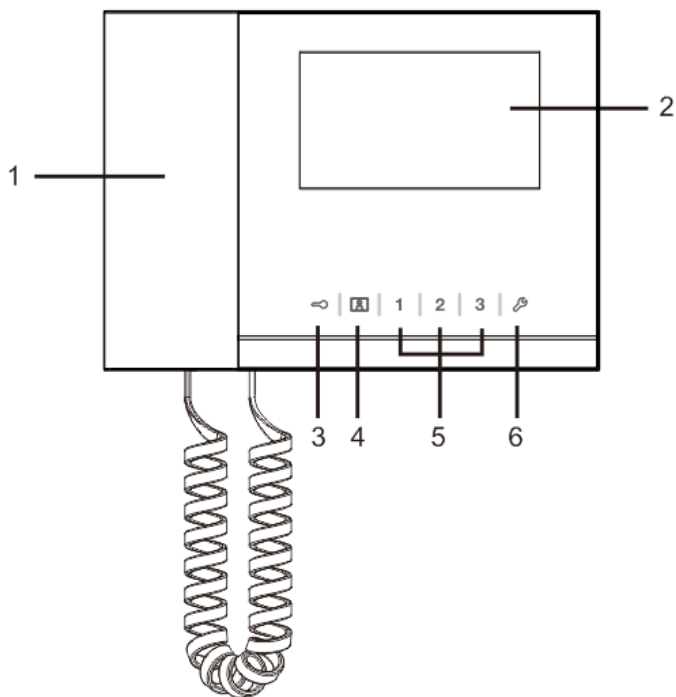

Fig. 1 Présentation des boutons de commande

N°	Fonction
1	Combiné Lorsqu'un appel arrive, il faut décrocher le combiné pour activer la communication dans un délai de 30 secondes et le raccrocher pour mettre fin à l'appel.

ABB-Welcome M

2	Écran tactile 4.3"
3	Bouton de déverrouillage Appuyer sur ce bouton pour ouvrir la porte à tout moment. Si la LED clignote lentement, cela indique un appel entrant. Si la LED clignote rapidement, ceci indique que le système est occupé ou que la porte est restée ouverte au-delà du temps prédéfini (le capteur doit d'abord être connecté).
4	Bouton de surveillance En mode veille, appuyer sur ce bouton pour accéder à la caméra de la platine de rue par défaut.
5	Bouton programmable 1,2,3 5A *Boutons programmables pour fonctions supplémentaires, ex. : commande du relais actionneur. 5B La fonction par défaut du bouton 1 est de déverrouiller la serrure connectée à une platine de rue (COM-NC-NO).
6	Bouton de configuration du système Permet de configurer les diverses fonctions de l'appareil.

*Pour plus de détails, veuillez contacter votre électricien.

4.1.2 Ecran d'accueil et barre d'état

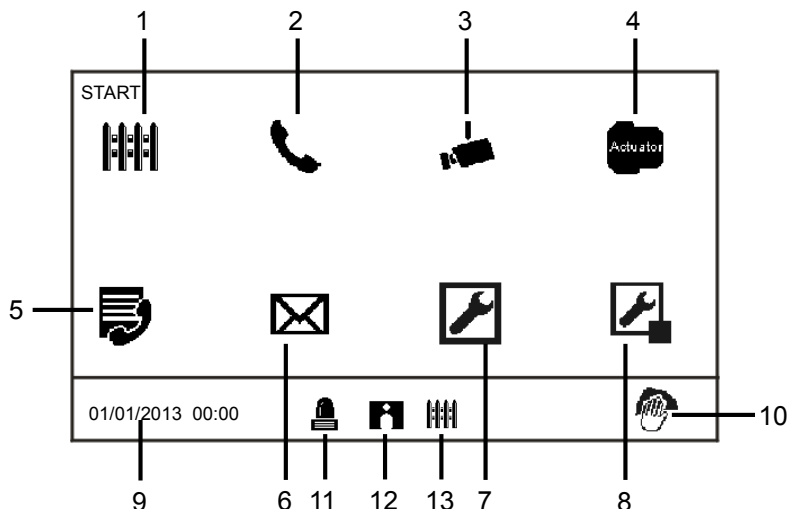

Fig. 2 Accueil

Les fonctions suivantes sont disponibles sur la page d'accueil :

N°	Fonction
1	Interception - Appuyer sur ce bouton pour passer aux réglages d'interception.
2	Communication - Appuyer sur ce bouton pour accéder au menu communication.
3	Surveillance En mode veille, appuyer sur ce bouton pour accéder à la platine de rue par défaut.
4	Relais actionneur - Appuyer sur ce bouton pour accéder au menu du relais actionneur et activer les actionneurs existants ici.
5	Liste d'utilisateurs - Appuyer sur ce bouton pour accéder à la liste de contacts.
6	Historique - Appuyer sur ce bouton pour accéder à l'historique. Toutes les communications internes et externes, ainsi que les alarmes des moniteurs intérieurs figurent ici.

ABB-Welcome M

7	Réglages système (de base) - Appuyer sur ce bouton pour configurer certaines fonctions de réglage de l'appareil, ex. : sonnerie, volume et langue locale.
8	Réglages système (avancés) - Appuyer sur ce bouton pour configurer diverses fonctions avancées de l'appareil, ex. : réglage du relais actionneur et gestion des listes d'utilisateurs.
9	Date et heure - Appuyer sur ce bouton pour passer aux réglages de la date et de l'heure.
10	Verrouillage pendant nettoyage - Cette icône apparaît lorsque l'écran est verrouillé pour empêcher toute activation des fonctions pendant le nettoyage.
11	Historique des alarmes - Cette icône apparaît lorsque de nouvelles informations sur les alarmes sont disponibles dans l'historique des alarmes. - Appuyer sur cette icône pour afficher les événements.
12	Historique des appels - Cette icône apparaît lorsque de nouvelles informations sur les appels sont disponibles dans l'historique des appels. - Appuyer sur cette icône pour afficher les événements.
13	Interception - Cette icône apparaît lorsque l'interface gardien est en mode interception.

ABB-Welcome M

4.2 Commandes

4.2.1 Appel entrant / Pendant un appel

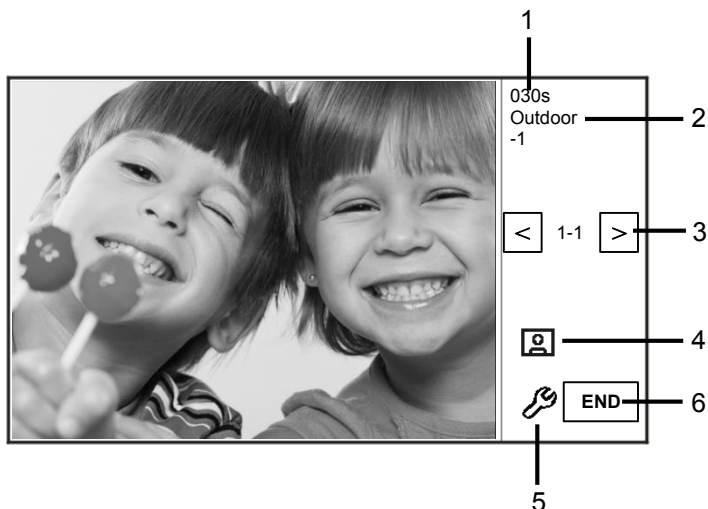

Fig. 3 Appel entrant de la station extérieure

Lors d'un appel, les fonctions suivantes sont disponibles :

N°	Fonction
1	Temps de communication restant
2	Numéro de la platine de rue.
3	Surveillance Appuyer sur ce bouton pour accéder à la caméra auxiliaire raccordée à la platine de rue s'il y en a une.
4	Prise de photos - Appuyer sur ce bouton pour prendre une photo.
5	Réglages d'écran - Appuyer sur ce bouton pour accéder aux réglages de l'écran.
6	Mettre fin à la communication.

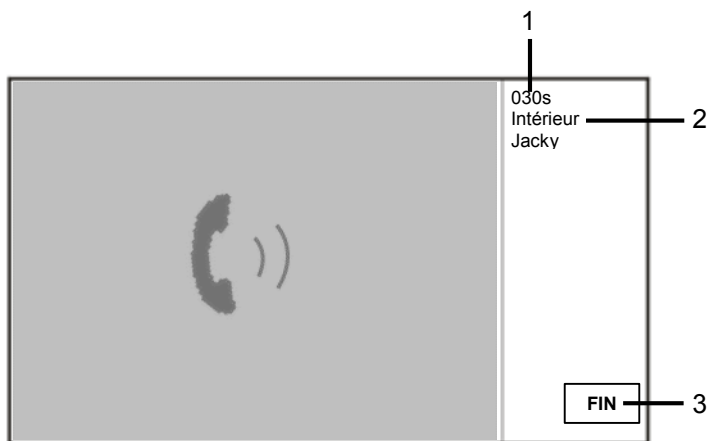

Fig. 5 appel entrant de la station intérieure

Lorsque la station intérieure appelle, les fonctions suivantes sont disponibles:

N°	Fonctions
1	Temps de connexion restant.
2	Nom utilisateur En cas d'association de l'adresse physique et de la station intérieure avec un nom d'utilisateur dans GESTION DE LA LISTE D'UTILISATEURS. Ici s'affiche le nom d'utilisateur et non l'adresse physique ou l'adresse logique.
3	Fin de la connexion.

4.2.2 Réglages de l'écran pendant les appels

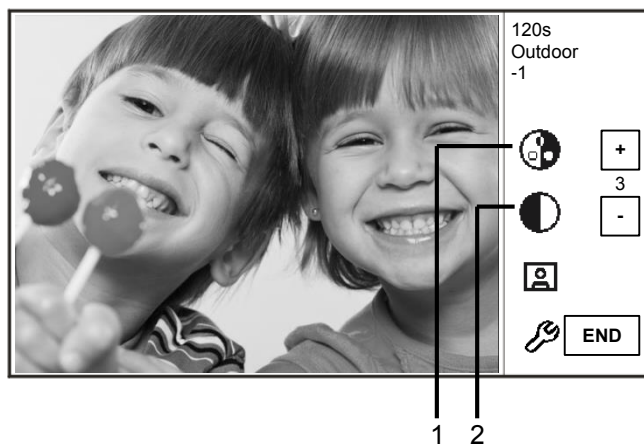



Fig. 6 Réglages de l'écran pendant les appels

Les fonctions suivantes sont disponibles si vous appuyez sur le bouton .

N°	Fonctions
1	Ajuster la saturation de l'écran avec les boutons « Plus/Moins ».
2	Ajuster la luminosité de l'écran avec les boutons « Plus/Moins ».

4.2.3 Mode interception

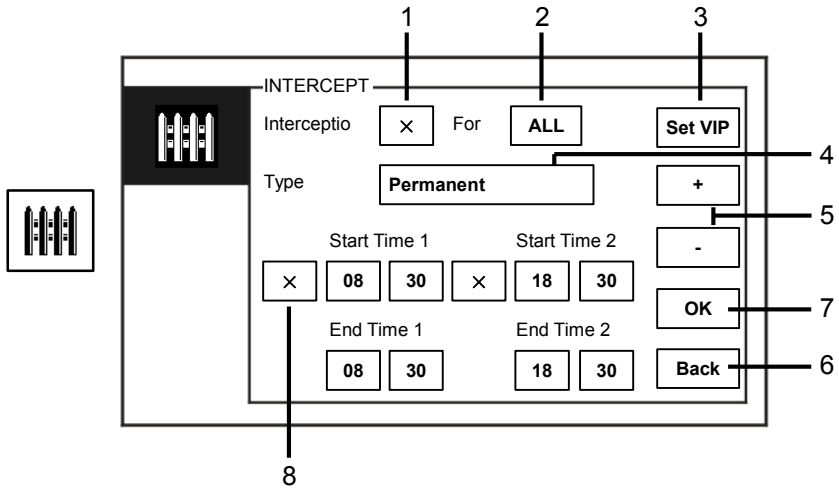

Fig. 7 Mode Interception

Les fonctions suivantes sont disponibles dans le menu « Interception » :

N°	Fonction
1	Activer ou désactiver la fonction interception en cochant la case
2	Activer la fonction interception pour intercepter les appels pour tous les utilisateurs ou pour les VIP uniquement en cochant la case - « all » signifie que l'interface gardien intercepte les appels pour tous les utilisateurs. - « VIP » signifie que l'interface gardien intercepte les appels pour les VIP uniquement.
3	Set VIP (disponible uniquement lorsqu'il y a des VIP) - Appuyer sur ce bouton pour configurer les VIP.
4	Sélectionner le type d'interception en cochant la case. - Les modes « Permanent » et « Repeat » sont disponibles.
5	Boutons « Plus/Moins ».
6	Retour - Appuyer sur ce bouton pour retourner à la page d'accueil sans enregistrer les réglages.
7	OK

ABB-Welcome M

	- Appuyer sur ce bouton pour enregistrer les réglages.
8	<p>En mode « Repeat », les minuterie doivent être activées en cochant la case.</p> <ul style="list-style-type: none">- Lorsque la minuterie est activée, définir l'heure de début et l'heure de fin à l'aide des boutons « Plus / Moins ».- Avant d'ajuster les heures ou les minutes, la plage active est mise en surbrillance en bleu- Heure de fin > Heure de début

La fonction peut uniquement être configurée à l'aide de l'interface gardien principale.

4.2.3.1 Réglages VIP

Appuyer sur **Set VIP** pour configurer les VIP. 64 contacts peuvent être ajoutés au total.

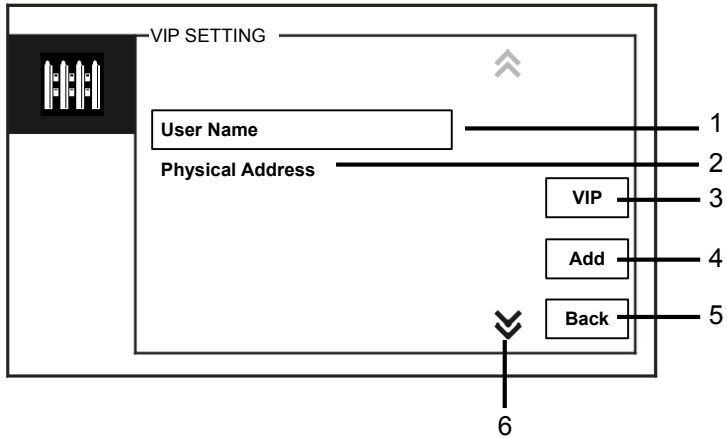

Fig. 8 Réglages VIP

Les fonctions suivantes sont disponibles :

N°	Fonctions
1	Sélectionner « Nom », puis appuyer sur le bouton « Ajouter » pour pouvoir ajouter de nouveaux VIP par nom d'utilisateur (à partir des listes de contacts).
2	Sélectionner « Physical Address », puis appuyer sur le bouton « Ajouter » pour pouvoir ajouter de nouveaux VIP par adresse physique.
3	« VIP » - Appuyer sur le bouton « VIP » pour vérifier la liste des VIP.
4	« Ajouter » - Appuyer sur le bouton « Add » pour ajouter de nouveaux VIP.
5	« Retour » - Appuyer sur le bouton « Back » pour retourner à la page « Intercept ».
6	Défilement - Cocher la case de défilement pour accéder à d'autres réglages.

ABB-Welcome M

Appuyer sur **VIP** pour configurer les VIP.

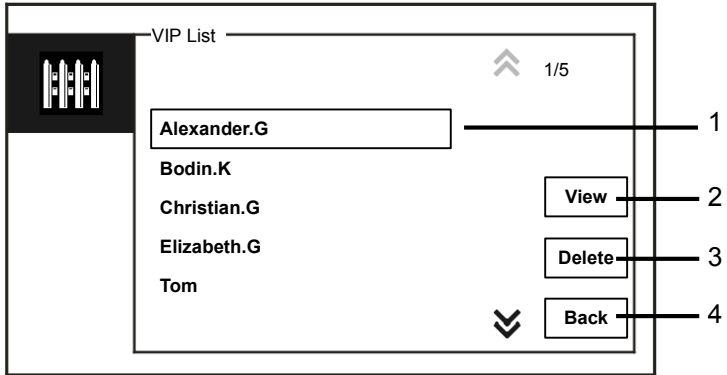

Fig. 9 Liste des VIP

Le menu « VIP list » a les fonctions suivantes :

N°	Fonctions
1	VIP List - Affiche tous les VIP.
2	« View » - Appuyer sur ce bouton pour afficher des informations spécifiques sur le VIP sélectionné.
3	« Supprimer » - Appuyer sur ce bouton pour supprimer le VIP sélectionné.
4	« Retour » - Appuyer sur ce bouton pour retourner au menu des réglages VIP.

ABB-Welcome M

Sélectionner « Adresse physique » puis appuyer sur le bouton « Ajouter » pour accéder au menu « Ajouter ».

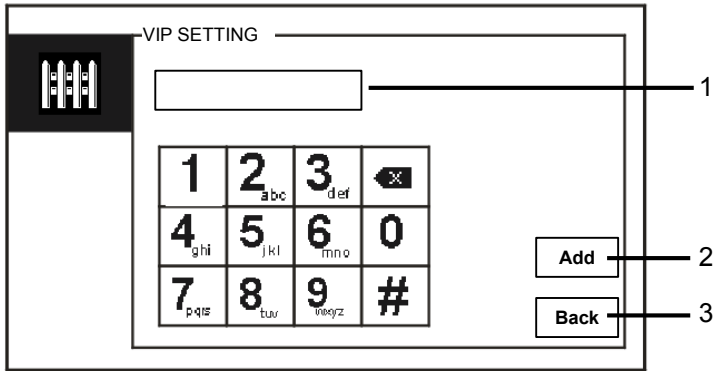

Fig. 10 Ajout de VIP par adresse physique

N°	Fonctions
1	Taper une adresse physique avec le pavé numérique.
2	« Ajouter » - Appuyer sur ce bouton pour ajouter un nouveau VIP. Saisir l'adresse physique correcte avant d'appuyer sur ce bouton.
3	« Retour » - Appuyer sur ce bouton pour retourner au menu des réglages VIP.

4.2.4 Intercom

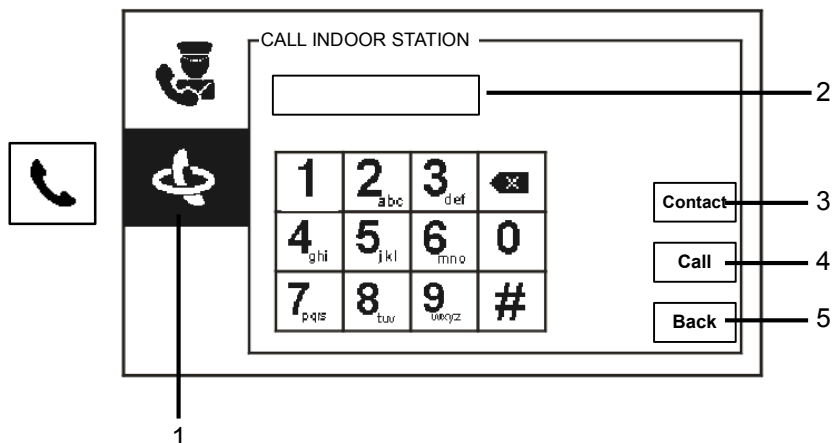

Fig. 11 Appel d'un moniteur intérieur

Le menu « call indoor station » a les fonctions suivantes :

N°	Fonctions
1	Cliquer sur « Appel interne ».
2	Saisir une adresse physique ou une adresse logique pour appeler un moniteur intérieur. (sélectionner l'adresse physique ou l'adresse logique à partir des réglages d'appel)
3	« Contact » Appuyer sur le bouton « Contact » pour afficher la liste de contacts et effectuer directement un appel par nom d'utilisateur.
4	« Appel » - Appuyer sur ce bouton pour effectuer un appel après avoir tapé le numéro.
5	« Retour » - Appuyer sur ce bouton pour retourner à la page d'accueil.

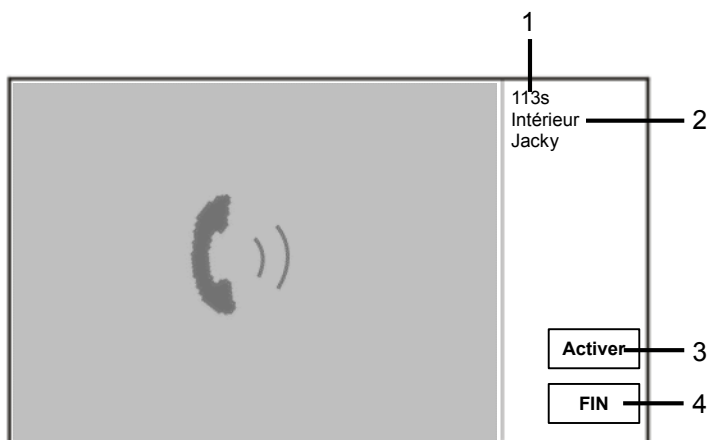

Fig. 12 Appel vers la station intérieure

Lors d'un appel GU vers la station intérieure, les fonctions suivantes sont disponibles :

N°	Fonctions
1	Temps de connexion restant.
2	Nom d'utilisateur En cas d'association de l'adresse physique et de la station intérieure avec un nom d'utilisateur dans GESTION DE LA LISTE D'UTILISATEURS. Ici s'affiche le nom d'utilisateur et non l'adresse physique ou l'adresse logique.
3	Si la station intérieure répond à l'appel, l'unité de Garde affiche "activer". Lorsque vous appuyez sur "Activer", l'unité de Garde envoie l'image de l'interface caméra associée vers la station intérieure et l'unité de Garde elle-même.
4	Fin de la connexion.

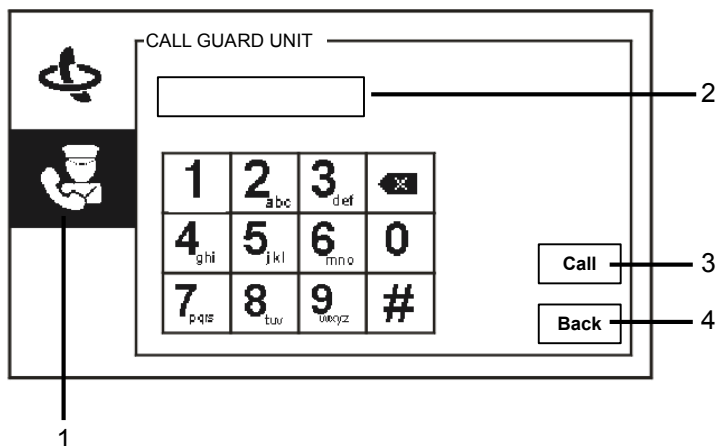

Fig. 13 Appel de l'interface gardien

Le menu « Appel interface gardien » a les fonctions suivantes :

N°	Fonctions
1	Cliquer sur « Appel interface gardien ».
2	Taper l'adresse d'une interface gardien. Si l'interface gardien appelée est dans le même bâtiment, appuyer sur le numéro 1~9 pour effectuer un appel. Si l'interface gardien appelée n'est pas dans le même bâtiment, appuyer sur le numéro de bâtiment puis taper l'adresse de l'interface gardien pour effectuer un appel, ex. : bâtiment n° (1~60)+ adresse de l'interface gardien (1~9).
3	« Appel » - Appuyer sur ce bouton pour effectuer un appel après avoir tapé le numéro.
4	« Retour » - Appuyer sur ce bouton pour retourner à la page d'accueil.

ABB-Welcome M

4.2.5 Surveillance



Fig. 14 Surveillance

Appuyer sur le bouton  pour accéder à la caméra de la platine de rue par défaut. Les fonctions suivantes sont disponibles :

N°	Fonctions
1	Appuyer sur ce bouton pour accéder à la platine de rue suivante.
2	Utiliser le combiné pour établir une connexion audio avec la platine de rue actuellement connectée.

4.2.6 Relais actionneur

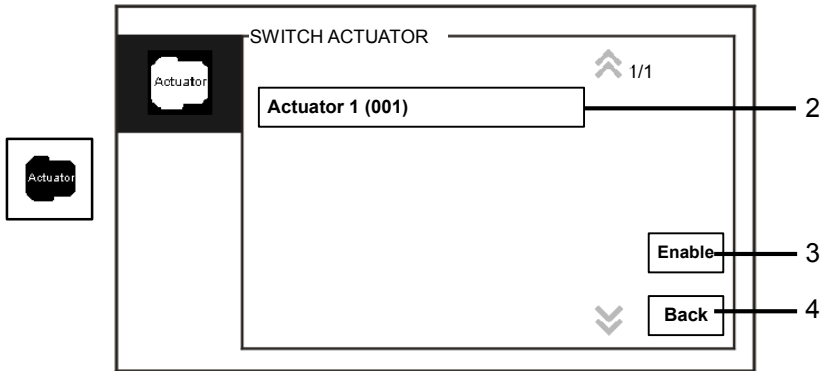

Fig. 15 Relais actionneur

Le menu « Relais actionneurs » a les fonctions suivantes :

N°	Fonctions
1	Liste des relais actionneurs - Établir une liste d'actionneurs en cliquant alternativement sur « Paramètres avancés –Relais actionneurs ».
2	« Autoriser » - Appuyer sur ce bouton pour activer l'actionneur sélectionné.
3	« Retour » - Appuyer sur ce bouton pour retourner à la page d'accueil.

4.2.7 Liste d'utilisateurs

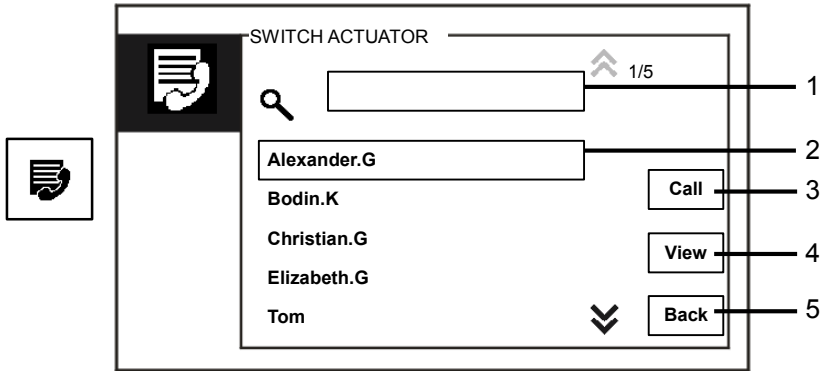

Fig. 16 Liste d'utilisateurs

Le menu « Contact » a les fonctions suivantes :

N°	Fonctions
1	« Recherche » - Recherche un nom d'utilisateur en tapant quelques lettres du prénom.
2	« Répertoire » - Liste les contacts.
3	« Appel » - Appuyer sur ce bouton pour appeler le contact sélectionné.
4	« Aperçu » - Afficher les informations spécifiques du contact sélectionné.
5	« Retour » - Appuyer sur ce bouton pour retourner à la page d'accueil.

ABB-Welcome M

Appuyer sur le bouton « Aperçu » pour afficher les informations spécifiques à partir de la liste de contacts.

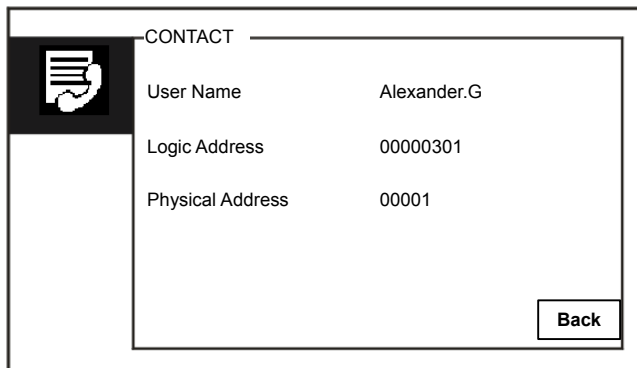

Fig. 17 Informations spécifiques dans la liste de contacts

4.2.8 Historique

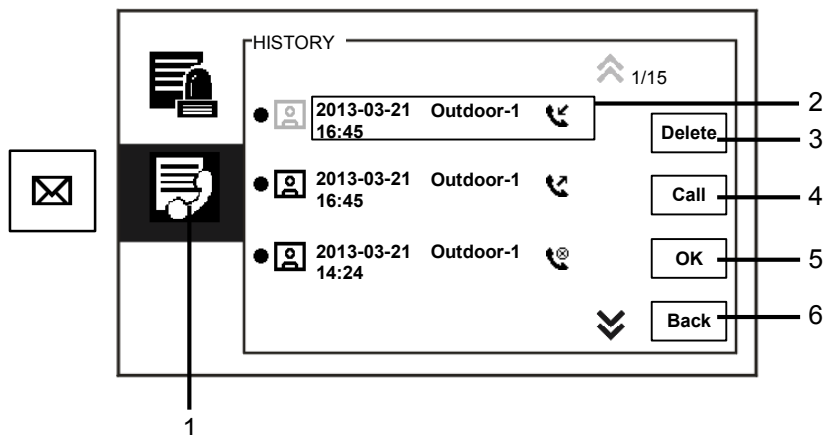

Fig. 18 Historique

Le menu « Historique » a les fonctions suivantes :

N°	Fonctions
1	Cliquer sur « Historique ».
2	<p>100 événements maximum peuvent être enregistrés dans le menu « historique ».</p> <ul style="list-style-type: none"> - Si une fonction de prise de photos est active, une icône est activée. Si aucune fonction de prise de photos n'est active, cette icône est désactivée. - La date, l'heure et le type d'évènement sont enregistrés avec la photo. - Directions : <ul style="list-style-type: none"> ☎ désigne les appels en cours ☎ désigne les appels reçus ☎ désigne les appels en absence
3	<p>« Supprimer »</p> <ul style="list-style-type: none"> - Appuyer sur ce bouton pour supprimer l'appel sélectionné dans l'historique.
4	<p>« Appel »</p> <ul style="list-style-type: none"> - Appuyer sur ce bouton pour rappeler l'appel sélectionné à partir du moniteur intérieur.
5	<p>« OK »</p> <ul style="list-style-type: none"> - Appuyer sur ce bouton pour consulter des informations spécifiques.

ABB-Welcome M

6

« Retour »

- Appuyer sur ce bouton pour retourner à la page d'accueil.

ABB-Welcome M

Appuyer sur le bouton « OK » pour consulter des informations spécifiques.



Fig. 19 Informations spécifiques de l'historique

N°	Fonctions
1	Appuyer sur le bouton « Plus / Moins » pour consulter la photo précédente ou suivante.
2	« Supprimer » - Appuyer deux fois sur ce bouton pour supprimer la photo.
3	« Retour » - Appuyer sur ce bouton pour retourner au menu « Historique ».



ABB-Welcome M

Fig. 20 Historique des alarmes

Le menu « Historique d'alarme » a les fonctions suivantes :

N°	Fonctions
1	Cliquer sur « Historique d'alarme ».
2	500 alarmes maximum peuvent être enregistrées dans le menu « Historique d'alarme ». - La date et l'heure de l'alarme sont enregistrées avec l'évènement.
3	« Appel » - Appuyer sur ce bouton pour rappeler l'appel sélectionné à partir de l'historique.
4	« Retour » - Appuyer sur ce bouton pour retourner à la page d'accueil.

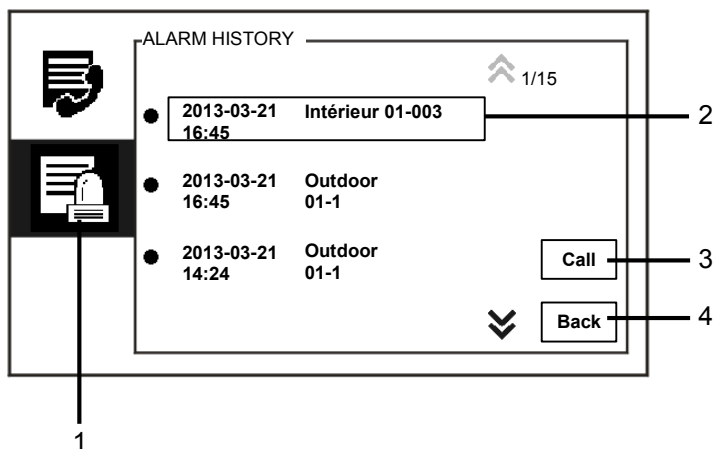
4.2.9 Réglages (de base)

4.2.9.1 Réglages de la sonnerie

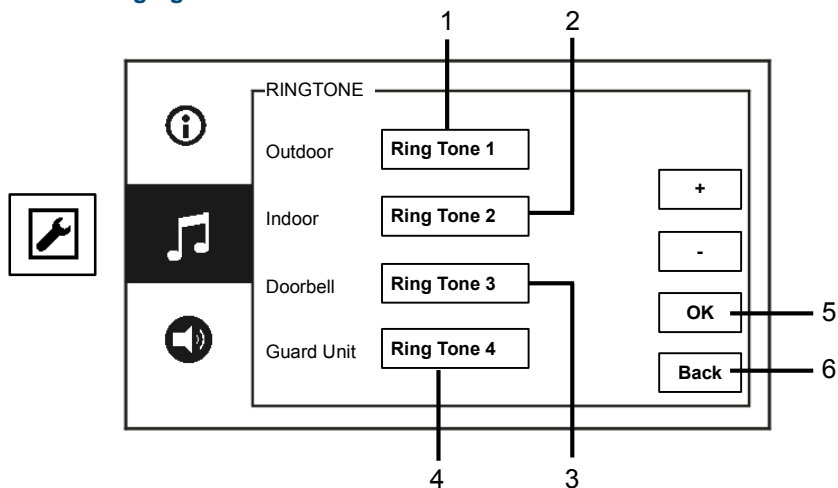

Fig. 21 Réglages de la sonnerie

Le menu « Sonnerie » a les fonctions suivantes :

N°	Fonctions
1	Appuyer sur le bouton « Plus / Moins » pour sélectionner une sonnerie pour les appels en provenance des platines de rue.
2	Appuyer sur le bouton « Plus / Moins » pour sélectionner une sonnerie pour les appels en provenance des moniteurs intérieurs.
3	Appuyer sur le bouton « Plus / Moins » pour sélectionner une sonnerie comme une sonnerie d'appartement.
4	Appuyer sur le bouton « Plus / Moins » pour sélectionner une sonnerie pour les appels en provenance d'autres interfaces gardien.
5	« OK » - Appuyer sur ce bouton pour enregistrer les réglages.
6	« Retour » - Appuyer sur ce bouton pour retourner à la page d'accueil.

4.2.9.2 Réglages du volume

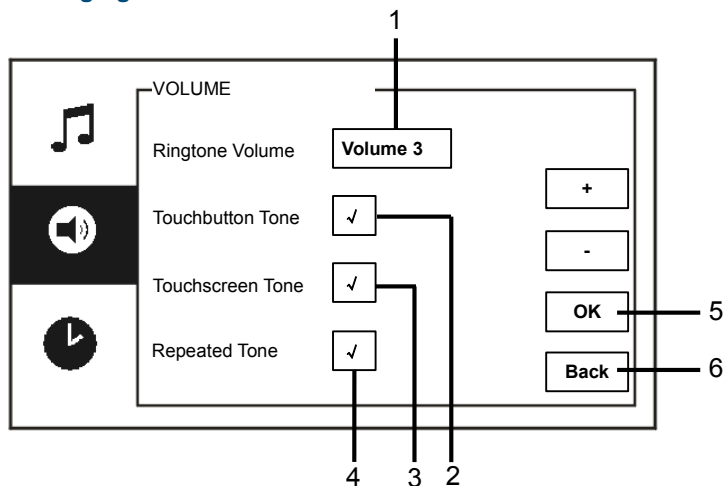

Fig. 22 Réglages du volume

Le menu « Volume » a les fonctions suivantes :

N°	Fonctions
1	« Volume tonalité » - Appuyer sur le bouton « Plus / Moins » pour régler le volume de la sonnerie.
2	« Bip touches » - Activer/désactiver le retour de son émis lorsqu'on appuie sur le bouton.
3	« Bip écran » - Activer/désactiver le retour de son émis lorsqu'on appuie sur l'écran tactile.
4	La sonnerie peut être réglée fixe ou cyclique.
5	« OK » - Appuyer sur ce bouton pour enregistrer les réglages.
6	« Retour » - Appuyer sur ce bouton pour retourner à la page d'accueil.

4.2.9.3 Réglages de la date et de l'heure

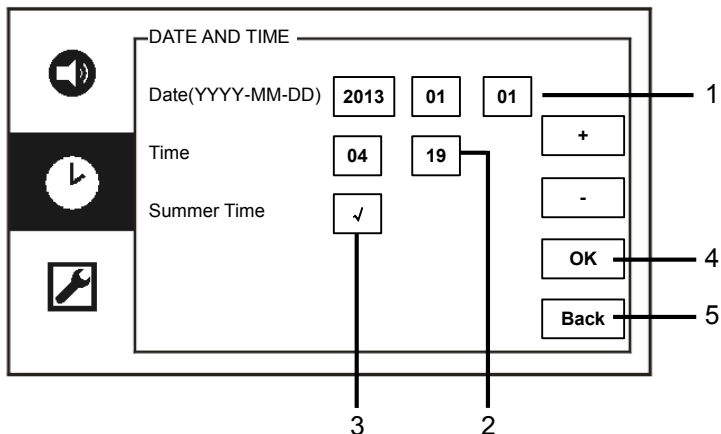

Fig. 23 Réglages de la date et de l'heure

Le menu « Date et heure » a les fonctions suivantes :

N°	Fonctions
1	« Date » - Appuyer sur le bouton « Plus / Moins » pour régler la date.
2	« Heure » - Appuyer sur le bouton « Plus / Moins » pour régler l'heure.
3	« Heure d'été » - Activer/désactiver l'heure d'été en cochant la case.
4	« OK » - Appuyer sur ce bouton pour enregistrer les réglages.
5	« Retour » - Appuyer sur ce bouton pour retourner à la page d'accueil.

4.2.9.4 Autres réglages

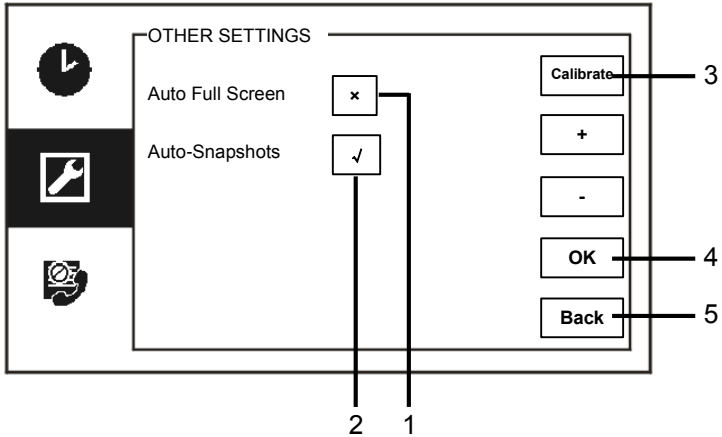

Fig. 24 Autres réglages

Le menu « Other settings » a les fonctions suivantes :

N°	Fonctions
1	<p>« Plein écran auto »</p> <ul style="list-style-type: none"> - Activer/désactiver la fonction plein écran auto en cochant la case ou en appuyant sur les boutons « Plus / Moins ».
2	<p>« Prise photo auto »</p> <ul style="list-style-type: none"> - Activer/désactiver la fonction prise automatique de photos en cochant la case (commutation automatique) ou en appuyant sur les boutons « Plus / Moins ».
3	<p>« Calibrage »</p> <ul style="list-style-type: none"> - Si les boutons et les graphiques associés à l'écran ne sont plus superposés, le moniteur doit être calibré. - Appuyer sur le bouton « calibrage » puis confirmer que la boîte de dialogue est affichée. Cocher les 5 points de position affichés à la suite. Vérifier que la boîte de dialogue est affichée. Le calibrage de l'écran est alors terminé.
4	<p>« OK »</p> <ul style="list-style-type: none"> - Appuyer sur ce bouton pour enregistrer les réglages.
5	<p>« Retour »</p> <ul style="list-style-type: none"> - Appuyer sur ce bouton pour retourner à la page d'accueil.

4.2.9.5 Réglages de la langue

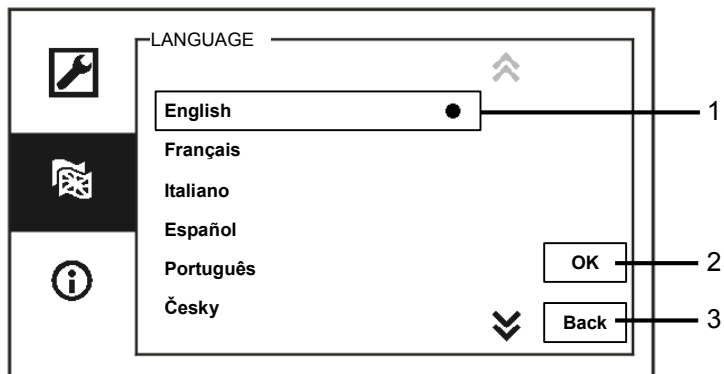

Fig. 25 Réglages de la langue

Le menu « Langue » a les fonctions suivantes :

N°	Fonctions
1	Langues (menu déroulant) <ul style="list-style-type: none">- Les langues disponibles sont affichées.- La langue actuellement sélectionnée est indiquée par un point.
2	« OK » <ul style="list-style-type: none">- Appuyer sur ce bouton pour enregistrer les réglages.
3	« Retour » <ul style="list-style-type: none">- Appuyer sur ce bouton pour retourner à la page d'accueil.

4.2.9.6 Informations

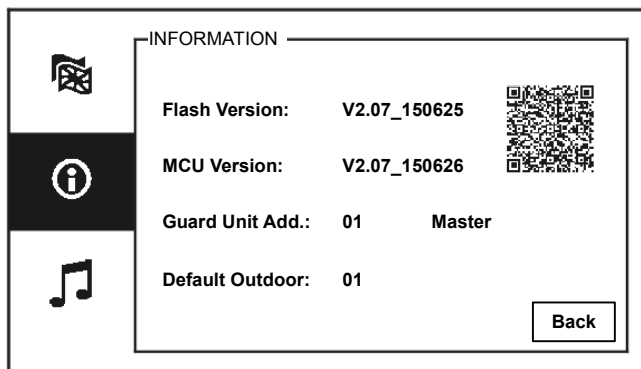

Fig. 26 Informations sur le système

Afficher la version actuelle et l'adresse de cette interface gardien (numériser le code QR pour obtenir des instructions spécifiques pour cette interface gardien)

4.2.10 Réglages (avancés)

Taper le code système pour accéder aux réglages avancés.

Le mot de passe par défaut est 345678.

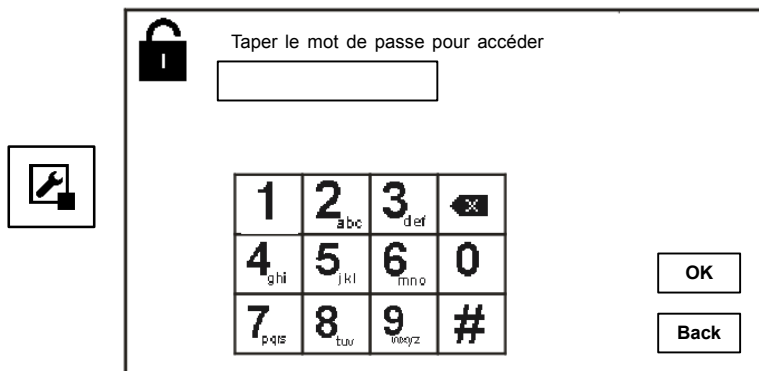

Fig. 27 Mot de passe

4.2.10.1 Réglages du relais actionneur

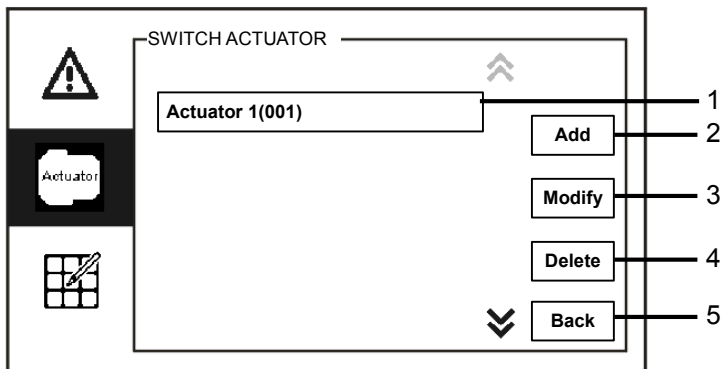

Fig. 28 Réglages du relais actionneur

Le menu « Relais actionneur » a les fonctions suivantes :

N°	Fonctions
1	Actionneurs (menu déroulant) - Les actionneurs disponibles sont affichés.
2	« Ajouter » - Appuyer sur ce bouton pour ajouter un nouvel actionneur. 10 relais actionneurs max. peuvent être ajoutés au total.
3	« Modifier » - Appuyer sur ce bouton pour modifier les entrées d'actionneurs existantes.
4	« Supprimer » - Appuyer deux fois sur ce bouton pour supprimer un actionneur.
5	« Retour » - Appuyer sur ce bouton pour retourner à la page d'accueil.

Appuyer sur le bouton « Ajouter » pour ajouter un nouvel actionneur.

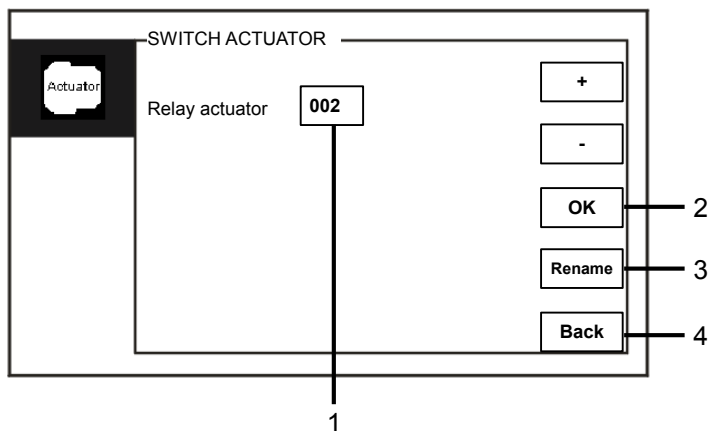

Fig. 29 Réglages du relais actionneur

Le menu « Ajouter » a les fonctions suivantes :

N°	Fonctions
1	Pour ajouter une nouvelle liste d'actionneurs - Modifier l'adresse de destination en parcourant les chiffres de 001 à 199 avec les boutons « Plus / Moins ».
2	« OK » - Appuyer sur ce bouton pour enregistrer les réglages.
3	« Renomer » - Appuyer sur ce bouton pour renommer l'actionneur.
4	« Retour » - Appuyer sur ce bouton pour retourner à la page d'accueil.

4.2.10.2 Réglages des touches programmables

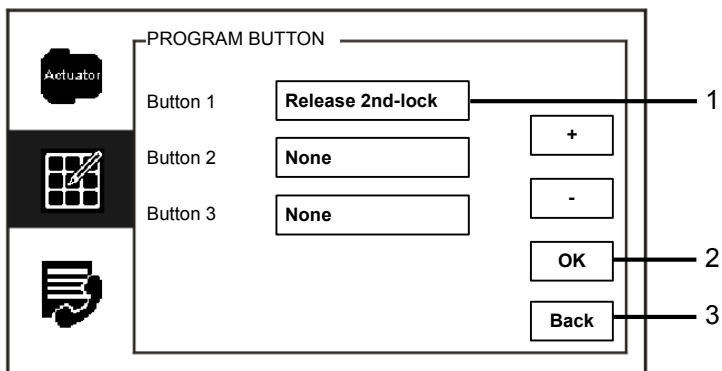

Fig. 30 Réglages des touches programmables

Le menu « Touches prgrmmables » a les fonctions suivantes :

N°	Fonctions
1	<p>Button 1</p> <ul style="list-style-type: none"> - Configurer le bouton à l'aide des boutons « Plus / Moins ». - Les fonctions comme « Ouvrir serrure 2 » et « Actionneur » sont disponibles - « Serrure 2 » signifie la commande du contact sec (NC-NO-COM) sur une platine de rue - Seule la liste de relais actionneurs existants est disponible.
2	<p>« OK »</p> <ul style="list-style-type: none"> - Appuyer sur ce bouton pour enregistrer les réglages.
3	<p>« Retour »</p> <ul style="list-style-type: none"> - Appuyer sur ce bouton pour retourner à la page d'accueil.

4.2.10.3 Gestion du répertoire

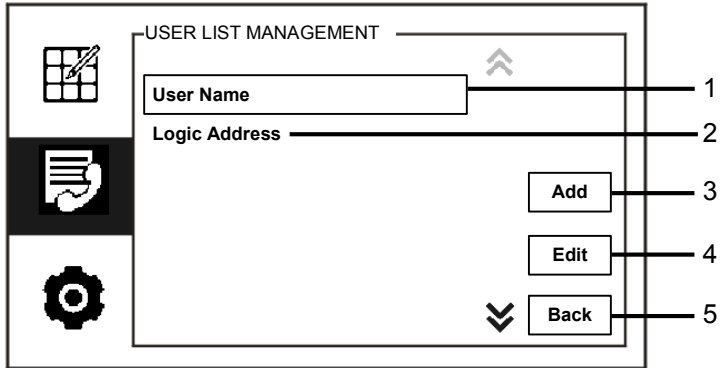

Fig. 31 Gestion des du répertoire

Le menu « Répertoire » a les fonctions suivantes :

N°	Fonctions
1	« Nom » - Ajouter une liste de contacts par nom d'utilisateur.
2	« Adresse Logique » - Ajouter une liste de contacts par adresse logique, ex. : votre n° d'appartement 0101.
3	« Ajouter » - Appuyer sur ce bouton pour ajouter une nouvelle liste de contacts.
4	« Editer » - Appuyer sur ce bouton pour modifier une liste de contacts existante.
5	« Retour » - Appuyer sur ce bouton pour retourner à la page d'accueil.

ABB-Welcome M

Ajouter une nouvelle liste de contacts par nom d'utilisateur.

USER LIST MANAGEMENT

Physical Address User Name

1

0	1	2	3	4	5	6	7	8	9
a	b	c	d	e	f	g	h	i	j
k	l	m	n	o	p	q	r	s	;
t	u	v	w	x	y	z	_	☐	☐

OK 2

Back 3

Fig. 32 Nom d'utilisateur

Appuyer sur le bouton « Ajouter » pour ajouter un nouveau nom d'utilisateur. Les fonctions suivantes sont disponibles :

N°	Fonctions
1	<p>Taper l'adresse physique et le nom d'utilisateur lors de l'ajout d'une nouvelle liste de contacts.</p> <ul style="list-style-type: none"> - Adresse physique : adresse d'un moniteur intérieur, entre 001 et 250, qui correspond au code interne envoyé via le bus et identifié par tous les appareils dans le système. (Configurer à l'aide des commutateurs X100,X10,X1 du moniteur intérieur) - Nom d'utilisateur : Nom d'un résident.
2	<p>« OK »</p> <ul style="list-style-type: none"> - Appuyer sur ce bouton pour enregistrer les réglages.
3	<p>« Retour »</p> <ul style="list-style-type: none"> - Appuyer sur ce bouton pour retourner à la page d'accueil.

Modifier une liste de contacts :

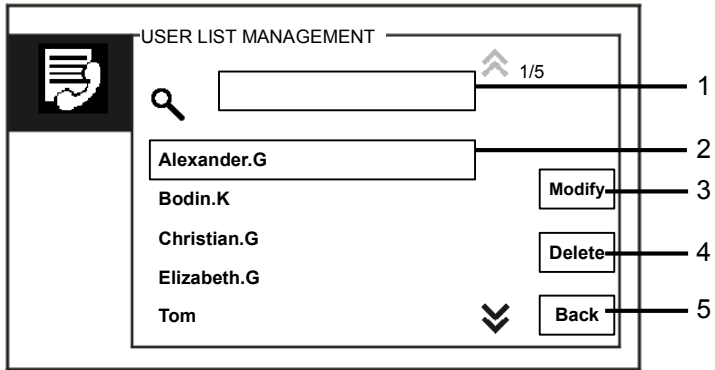

Fig. 33 Édition d'un nom d'utilisateur

Éditer le nom d'utilisateur. Les fonctions suivantes sont disponibles :

N°	Fonctions
1	Zone de recherche - Rechercher un nom d'utilisateur en tapant quelques lettres du prénom.
2	Nom d'utilisateur (menu déroulant) - Les noms d'utilisateurs disponibles sont affichés.
3	« Modifier » - Modifier les informations spécifiques des noms d'utilisateur existants.
4	« Supprimer » - Supprimer un nom d'utilisateur en cliquant deux fois sur ce bouton.
5	« Back » - Appuyer sur ce bouton pour retourner à la page d'accueil.

ABB-Welcome M

Ajouter ou modifier une liste de contacts par adresse logique :

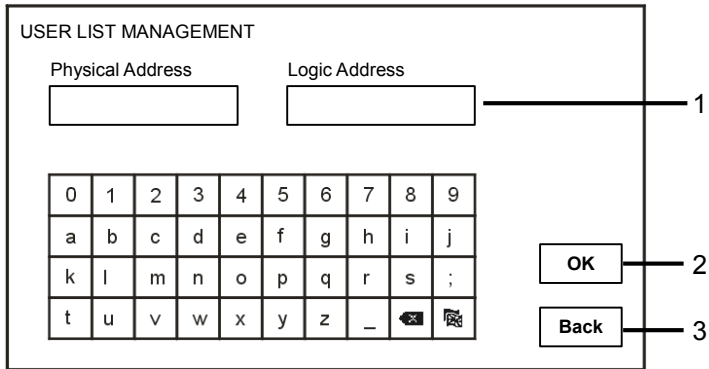

Fig. 34 Gestion des listes d'utilisateurs

Modifier ou ajouter une adresse logique. Les fonctions suivantes sont disponibles :

N°	Fonctions
1	<p>Taper l'adresse physique et l'adresse logique de l'utilisateur lors de l'ajout d'une nouvelle liste de contacts.</p> <ul style="list-style-type: none"> - Adresse physique : adresse d'un moniteur intérieur, entre 001 et 250, qui correspond au code interne envoyé via le bus et identifié par tous les appareils dans le système. (Configurer à l'aide des commutateurs X100,X10,X1 du moniteur intérieur) - Adresse logique : code que les visiteurs tapent pour appeler un résident. L'adresse logique est généralement le n° d'appartement d'un résident qui est différent de l'adresse physique.
2	<p>« OK »</p> <ul style="list-style-type: none"> - Appuyer sur ce bouton pour enregistrer les réglages.
3	<p>« Retour »</p> <ul style="list-style-type: none"> - Appuyer sur ce bouton pour retourner à la page d'accueil.

4.2.10.4 Réglages du code d'appel

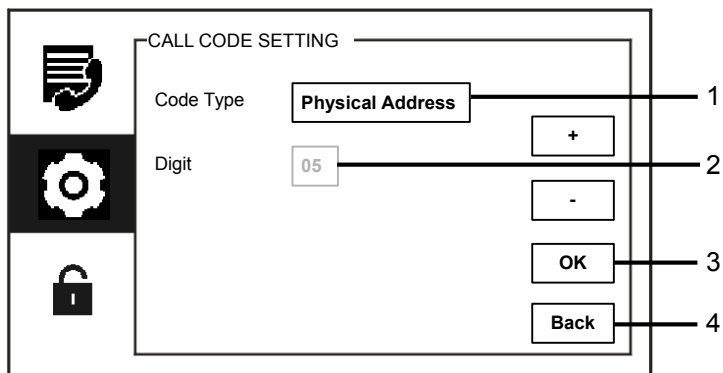

Fig. 35 Réglages du code d'appel

Le menu « Réglage code d'appel » a les fonctions suivantes :

N°	Fonctions
1	<p>Code Type</p> <ul style="list-style-type: none"> - Modifier le type de code en cochant la case (commutation automatique) ou en appuyant sur les boutons « Plus / Moins ». - Un utilisateur peut sélectionner et cliquer sur une adresse physique pour appeler un moniteur intérieur. - Un utilisateur peut sélectionner et cliquer sur une adresse logique (L'adresse logique est définie dans le menu « user list management »).
2	<p>Digit</p> <ul style="list-style-type: none"> - Lors de la sélection d'une adresse logique, vous devez taper les chiffres de l'adresse logique à l'aide des boutons « Plus / Moins ». (01-08 chiffres sont disponibles, et les chiffres de l'adresse logique doivent être cohérents avec ceux définis dans le menu « user list management »)
3	<p>« OK »</p> <ul style="list-style-type: none"> - Appuyer sur ce bouton pour enregistrer les réglages.
4	<p>« Retour »</p> <ul style="list-style-type: none"> - Appuyer sur ce bouton pour retourner à la page d'accueil.

4.2.10.5 Réglages du mot de passe

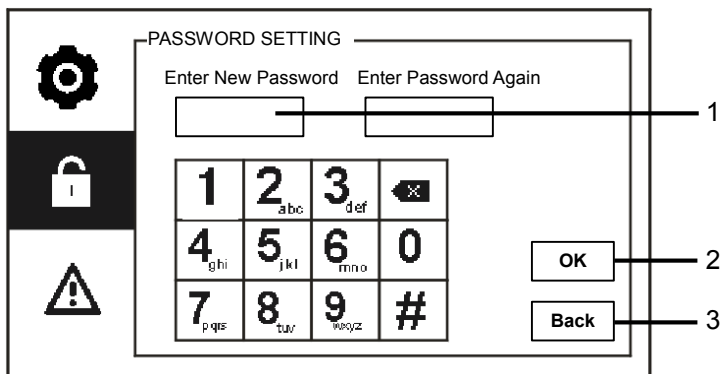

Fig. 36 Réglages du mot de passe

Le menu « Réglage code » a les fonctions suivantes :

N°	Fonctions
1	Saisir un nouveau code système. Le code doit comporter 6 chiffres.
2	« OK » - Appuyer sur ce bouton pour enregistrer les réglages.
3	« Retour » - Appuyer sur ce bouton pour retourner à la page d'accueil.

4.2.10.6 Restauration des réglages d'usine

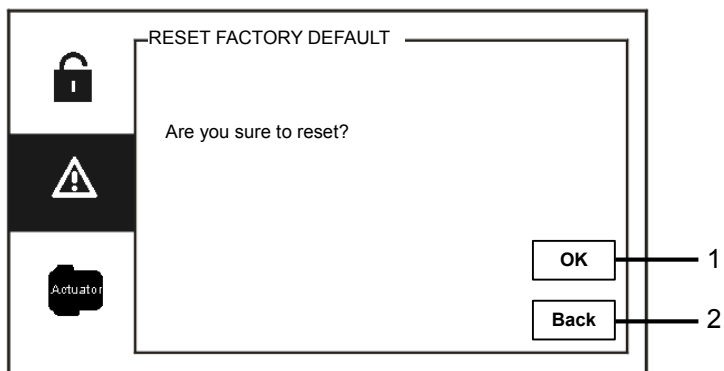

Fig. 37 Restauration des réglages d'usine

Le menu « Réinitialiser les paramètres usine » a les fonctions suivantes :

N°	Fonctions
1	« OK » - Appuyer sur ce bouton pour enregistrer les réglages.
2	« Retour » - Appuyer sur ce bouton pour retourner à la page d'accueil.

4.2.10.7 Réinitialiser le mot de passe & Supprimer toutes les données

Si vous avez oublié le mot de passe système, vous devez passer en mode ingénieur pour réinitialiser le mot de passe du système.

Maintenir la touche « 0 » enfoncée tout en appuyant sur « 11411 » pour passer en mode ingénieur dans un délai de 120s lorsque l'interface gardien est allumée.

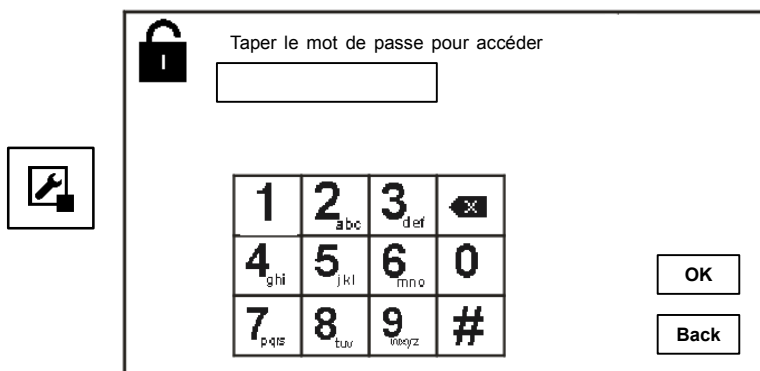

Fig. 38 Réinitialisation du mot de passe & Suppression de toutes les données

En mode ingénieur, vous pouvez également supprimer toutes les données dans le menu, notamment les listes de relais actionneurs, les listes d'utilisateurs, l'historique, etc.

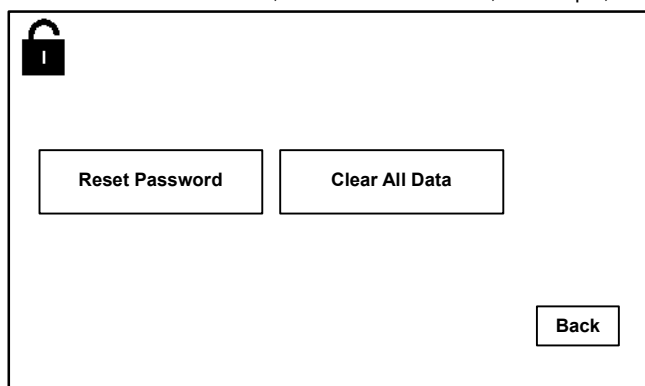

Fig. 39 Réinitialisation du mot de passe & Suppression de toutes les données

4.3 Nettoyage



Attention

Risque d'endommagement de la surface de l'écran.

La surface de l'écran peut être endommagée par des objets durs ou tranchants !

Ne jamais utiliser d'objets pour effectuer des saisies sur l'écran tactile.

- Utiliser son doigt ou un stylet en plastique.

La surface de l'écran peut être endommagée par des fluides de nettoyage ou agents abrasifs !

- Nettoyer les surfaces à l'aide d'un chiffon doux et d'un produit pour vitres vendu dans le commerce.
- Ne jamais utiliser d'agents de nettoyage abrasifs.

4.4 Réglage de l'appareil

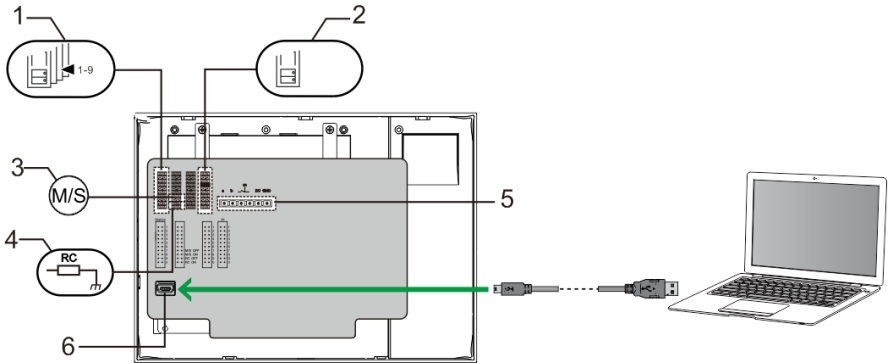

Fig. 40 :

1. Station

Cavalier pour configurer l'adresse de la platine de rue par défaut

2. X1

Cavalier pour configurer l'adresse de l'interface gardien

3. Fonction Master / Slave

Une seule interface gardien dans chaque bâtiment doit être configurée comme « Master » (le cavalier doit être configuré comme « M/S on »). Toutes les autres interfaces gardien dans le même bâtiment doivent être configurées comme « Slave » (le cavalier doit être configuré comme « M/S off »).

4. Résistance terminale

Dans les installations vidéo ou les installations audio/vidéo combinées, le cavalier doit être

défini comme « RC on » sur le dernier appareil de la ligne.

5. a b = Connexion de bus

 = Connexion de la sonnerie de la porte

DC GND = Alimentation électrique supplémentaire

6. Prise USB

Prise USB pour le raccordement au PC : téléchargement/transfert de la configuration.

ex. : téléchargement des listes de contacts.

5 Caractéristiques techniques

Désignation	Valeur
Résolution de l'écran :	480 x 272
Taille de l'écran :	4.3"
Température de fonctionnement	entre -10° C et +55° C
Température de stockage	entre -40° C et +70° C
Protection	IP 30
Connexions unifilaires	2 x 0,28 mm ² – 2 x 0.75 mm ²
Connexions à fils fins	2 x 0,28 mm ² – 2 x 0.75 mm ²
Tension de bus	20-30 V
Taille	144 x 198 x 45 mm

6 Montage / Installation



Avertissement

Tension électrique !

Danger de mort et d'incendie en raison de la présence d'une tension électrique de 100-240 V.

- Les câbles basse tension et 100-240 V ne doivent pas être installés ensemble dans une prise encastrée !

En cas de court-circuit, il existe un risque de charge 100-240 V sur la ligne basse tension.

6.1 Exigences à l'égard de l'électricien



Avertissement

Tension électrique !

L'installation de l'appareil par un électricien est uniquement possible s'il possède les connaissances techniques et compétences nécessaires.

- Toute installation incorrecte peut mettre en danger votre vie et celle de l'utilisateur du système électrique.
- Toute installation incorrecte peut entraîner des dommages, p. ex. : en raison d'un incendie.

Les connaissances nécessaires minimum et les exigences relatives à l'installation sont les suivantes :

- Appliquer les « cinq règles de sécurité » (DIN VDE 0105, EN 50110) :
 1. Débrancher l'appareil de la source d'alimentation ;
 2. Empêcher tout rebranchement de l'appareil ;
 3. S'assurer de l'absence de tension ;
 4. Raccorder à la terre ;
 5. Recouvrir ou isoler les pièces voisines sous tension.
- Porter des vêtements de protection appropriés.
- Utiliser uniquement des outils et appareils de mesure appropriés.
- Vérifier le type de réseau d'alimentation (système TN, système IT, système TT) pour garantir les conditions d'alimentation électriques suivantes (connexion à la terre classique, mise à la terre de protection, mesures supplémentaires nécessaires, etc.).

6.2 Consignes d'installation générales

- Terminer toutes les extrémités du système de câblage via un appareil de bus connecté (p. ex., moniteur intérieur, platine de rue, appareil système).
- Ne pas installer le contrôleur système juste à côté du transformateur de sonnerie et autres alimentations électriques (pour éviter les interférences).
- Ne pas installer les câbles du bus système avec des câbles 100-240 V.
- Ne pas utiliser des câbles communs pour les câbles de raccordement des portiers et les câbles du bus système.
- Éviter les ponts entre les différents types de câbles.
- Utiliser uniquement deux câbles pour le bus système dans un câble à quatre conducteurs ou plus.
- En cas de structure en boucle, ne jamais installer les bus de départ et d'arrivée à l'intérieur du même câble.
- Ne jamais installer les bus interne et externe à l'intérieur du même câble.

6.3 Montage

Hauteur d'installation recommandée

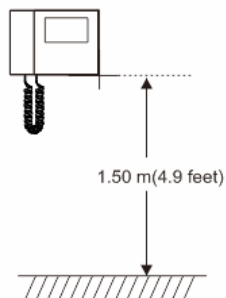

Démontage

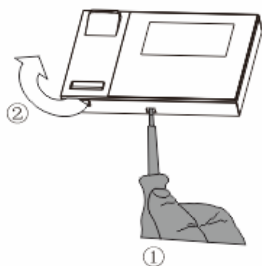

Ouvrir le boîtier en tirant la bride située sur la partie inférieure de l'appareil.

Dimensions d'installation



ABB-Welcome M



1. La partie inférieure de l'appareil comporte des trous de vis et peut ainsi être fixée sur le mur d'après les dimensions indiquées ci-dessus.
2. La partie inférieure de l'appareil peut être fixée sur une boîte d'encastrement existante. La taille de la boîte d'encastrement compatible est indiquée dans les figures ci-dessus.

Câblage

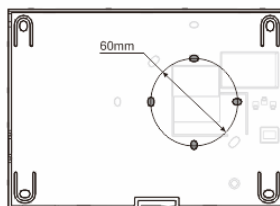
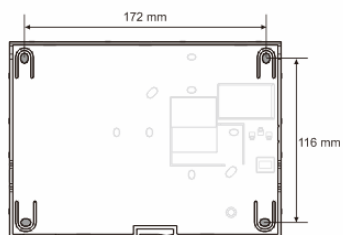
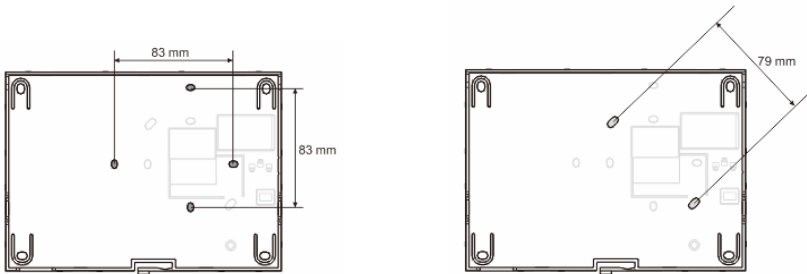
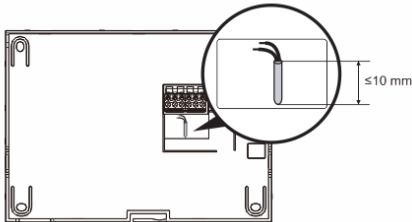

Fixer la partie inférieure de l'appareil et effectuer le câblage en se référant aux figures. La section isolée de l'extrémité de câble ne doit pas mesurer plus de 10 mm.

Réglages

Définir les adresses des platines de rue préférées et les adresses des moniteurs intérieurs sur le cavalier (voir Chapitre « [Réglage de l'appareil](#) »).

ABB-Welcome M

Montage mural

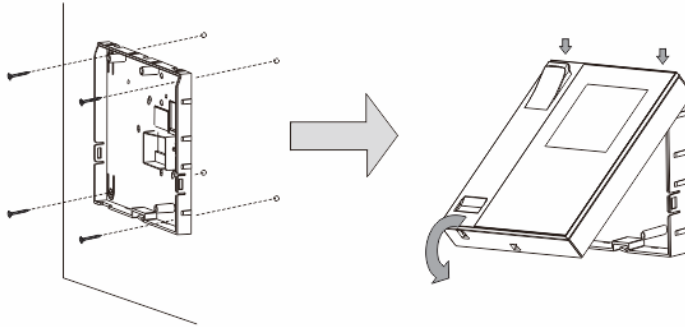

1. Placer la partie inférieure de l'appareil sur le mur.
2. Accrocher la partie supérieure de l'appareil sur sa partie inférieure, placer le dessus de l'appareil sur les pattes d'encliquetage, puis enfoncer le dessous sur la partie inférieure de l'appareil jusqu'à ce qu'il soit coincé par la bride.

Montage sur une boîte d'encastement

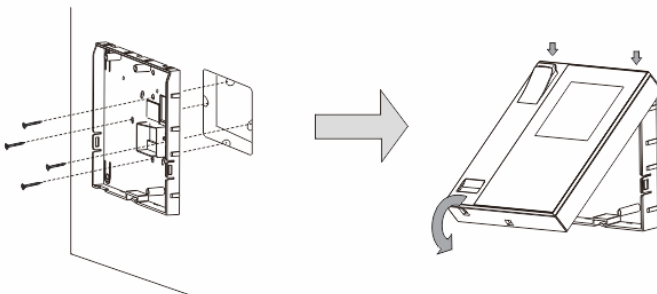

1. Placer la partie inférieure de l'appareil sur la boîte d'encastement existante.
2. Accrocher la partie supérieure de l'appareil sur sa partie inférieure, placer le dessus de l'appareil sur les pattes d'encliquetage, puis enfoncer le dessous sur la partie inférieure de l'appareil jusqu'à ce qu'il soit coincé par la bride.

ABB-Welcome M

Montage avec support de bureau

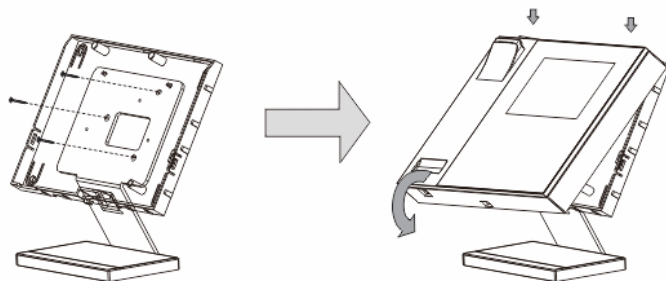

1. Fixer la partie inférieure de l'appareil sur le support de bureau.
2. Accrocher la partie supérieure de l'appareil sur sa partie inférieure, placer le dessus de l'appareil sur les pattes d'encliquetage, puis enfoncer le dessous sur la partie inférieure de l'appareil jusqu'à ce qu'il soit coincé par la bride.

L'installation du moniteur intérieur est maintenant terminée.

ABB-Welcome M

Mentions légales

Nous nous réservons le droit d'effectuer à tout moment des modifications techniques ou de modifier le contenu de ce document sans préavis.

Les spécifications détaillées convenues au moment de la commande s'appliquent à toutes les commandes. ABB ne peut être tenu responsable des erreurs ou omissions dans ce document.

Nous nous réservons tous les droits de propriété sur ce document, ainsi que sur les informations et les illustrations qu'il contient. Le document et son contenu, ou extraits de celui-ci, ne doivent pas être reproduits, transmis ou réutilisés par des tiers sans avis écrit préalable d'ABB.

ABB-Welcome

M2303

Konsola portierska

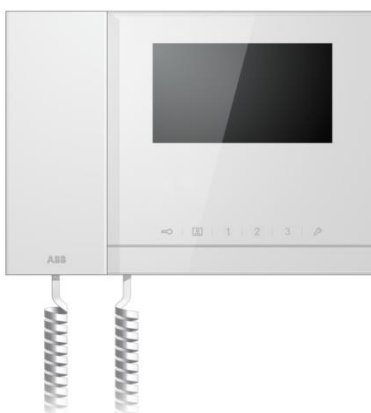

1	Bezpieczeństwo.....	4
2	Przeznaczenie	4
3	Środowisko.....	4
	3.1 Urządzenia ABB	4
4	Działanie.....	6
	4.1 Operacje standardowe.....	6
	4.1.1 Elementy sterujące	6
	4.1.2 Ekran powitalny i pasek stanu	8
	4.2 Elementy sterujące	10
	4.2.1 Połączenia przychodzące / Podczas połączenia	10
	4.2.2 Ustawienia wyświetlacza podczas połączenia	12
	4.2.3 Tryb przechwytywania	13
	4.2.3.1 Ustawienia VIP	15
	4.2.4 Komunikacja	18
	4.2.5 Nadzór	21
	4.2.6 Siłownik przełącznika.....	22
	4.2.7 Listy użytkowników	23
	4.2.8 Historia	25
	4.2.9 Ustawienia (podstawowe).....	29
	4.2.9.1 Ustawienia dzwonka	29
	4.2.9.2 Ustawienia głośności	30
	4.2.9.3 Ustawienia daty i godziny	31
	4.2.9.4 Inne ustawienia.....	32
	4.2.9.5 Ustawienia języka.....	34
	4.2.9.6 Informacje.....	35
	4.2.10 Ustawienia (zaawansowane)	36
	4.2.10.1 Ustawienia siłownika przełącznika.....	37
	4.2.10.2 Ustawienia przycisku programu	39
	4.2.10.3 Zarządzanie listą użytkowników	40
	4.2.10.4 Ustawianie kodu połączenia	44
	4.2.10.5 Ustawianie hasła	45
	4.2.10.6 Resetowanie do ustawień fabrycznych.....	46
	4.2.10.7 Resetowanie hasła i czyszczenie wszystkich danych.....	47
	4.3 Czyszczenie	48
	4.4 Regulacja urządzenia	49
5	Dane techniczne.....	50

6	Montaż / instalacja.....	51
6.1	Wymagania wobec elektryków	51
6.2	Ogólna instrukcja montażu	52
6.3	Montaż.....	53

1 Bezpieczeństwo



Ostrzeżenie

Napięcie elektryczne!

Ryzyko śmierci i pożaru z powodu napięcia elektrycznego równego 100–240 V.

- Prace przy układzie zasilania o mocy 100–240 V mogą być wykonywane tylko przez uprawnionych elektryków!
- Odłączyć zasilanie elektryczne przed instalacją lub demontażem!

2 Przeznaczenie

Urządzenie M2303 stanowi integralną część systemu domofonowego ABB-Welcome, działającą wyłącznie z elementami tego systemu. Urządzenie można instalować tylko w suchych pomieszczeniach wewnątrz budynku.

3 Środowisko



Ochrona środowiska!

Nie można wyrzucać urządzeń elektrycznych ani elektronicznych z odpadami z gospodarstwa domowego.

- Urządzenie zawiera cenne surowce, które można ponownie wykorzystać. Dlatego należy je oddać do odpowiedniego punktu zbiórki.

3.1 Urządzenia ABB

Na wszystkich materiałach pakunkowych i urządzeniach firmy ABB znajdują się oznakowania i symbole atestujące dotyczące ich właściwej utylizacji. Materiały pakunkowe i urządzenia elektryczne, jak również ich elementy należy zawsze oddawać do utylizacji w autoryzowanych punktach zbiórki lub zakładach utylizacji odpadów.

ABB-Welcome

Produkty firmy ABB spełniają wymogi prawne i są w szczególności zgodne z ustawami o urządzeniach elektrycznych i elektronicznych oraz rozporządzeniem REACH.

(Dyrektywa UE 2002/96/EG WEEE i RoHS 2002/95/WE)

(Rozporządzenie UE REACH i ustawa wykonawcza do rozporządzenia (WE) nr 1907/2006)

4 Działanie

4.1 Operacje standardowe

4.1.1 Elementy sterujące

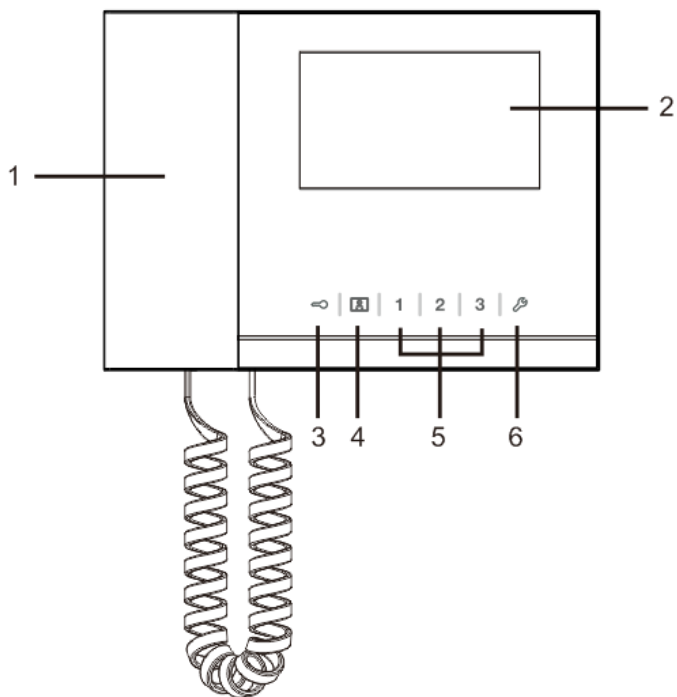

Rys. 1 Przegląd przycisków sterujących

Nr	Funkcja
1	Słuchawka Gdy ktoś dzwoni, należy w ciągu 30 sekund podnieść słuchawkę, aby rozpocząć połączenie. W celu zakończenia połączenia, należy odłożyć słuchawkę.
2	Ekran dotykowy 4,3 cala.
3	Przycisk zwalniania blokady Naciśnięcie tego przycisku umożliwia otwarcie drzwi w dowolnym momencie. Powolne miganie diody LED oznacza połączenie przychodzące. Szybkie miganie diody oznacza, że system jest zajęty lub drzwi są otwarte dłużej niż przez ustalony czas (należy najpierw podłączyć czujnik).
4	Przycisk nadzoru Naciśnięcie tego przycisku w trybie oczekiwania pozwala na skontrolowanie domyślnej stacji zewnętrznej.
5	Przyciski programowalne 1, 2, 3 5A *Możliwość zaprogramowania dodatkowych funkcji przycisków np. siłownika przełącznika sterowania. 5B Funkcją domyślną przycisku 1 jest odblokowanie zamka podłączonego do stacji zewnętrznej (COM-NC-NO)
6	Przycisk ustawień systemowych Pozwala na przejście do ustawień systemowych w celu uzyskania różnych funkcji urządzenia.

*W celu zapoznania się z ich zastosowaniem należy skontaktować się z instalatorem instalacji elektrycznej.

4.1.2 Ekran powitalny i pasek stanu

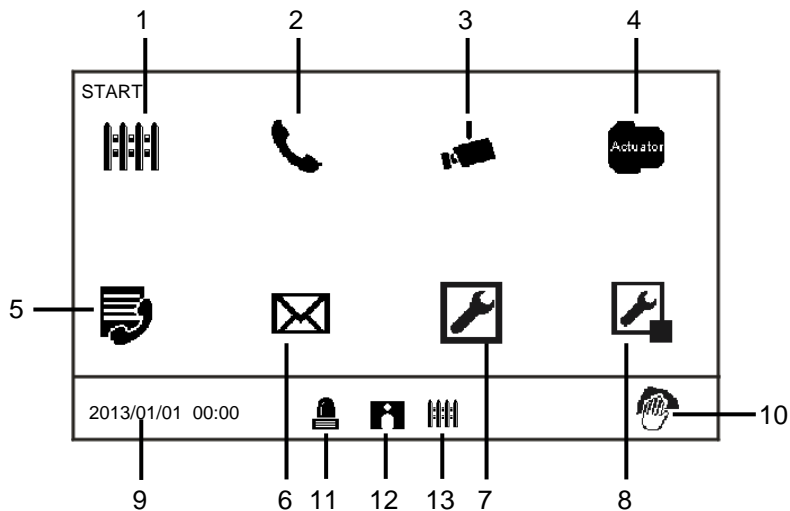

Rys. 2 Strona startowa

Na stronie startowej dostępne są następujące funkcje:

Nr	Funkcja
1	Przechwytywanie – Naciśnięcie tego przycisku umożliwia przejście do ustawień przechwytywania.
2	Komunikacja – Naciśnięcie tego przycisku umożliwia dostęp do menu komunikacji
3	Nadzór Naciśnięcie tego przycisku w trybie oczekiwania pozwala na skontrolowanie domyślnej stacji zewnętrznej.
4	Siłownik przełącznika – Naciśnięcie tego przycisku umożliwia wyświetlenie menu przełącznika siłownika i włączenie istniejących siłowników.
5	Listy użytkowników – Naciśnięcie tego przycisku umożliwia sprawdzenie listy kontaktów.
6	Historia – Naciśnięcie tego przycisku służy do wyświetlenia menu historii. Można tu znaleźć wszystkie zdarzenia i alarmy ze stacji wewnętrznej.
7	Ustawienia systemowe (podstawowe)

	<ul style="list-style-type: none">- Naciśnięcie tego przycisku pozwala na ustawienie niektórych podstawowych funkcji urządzenia, np. dzwonka, głośności i języka.
8	<p>Ustawienia systemowe (zaawansowane)</p> <ul style="list-style-type: none">- Naciśnięcie tego przycisku umożliwia ustawienie różnych zaawansowanych funkcji urządzenia, np. ustawienie siłownika przełącznika i zarządzanie listą użytkowników.
9	<p>Data i godzina</p> <ul style="list-style-type: none">– Naciśnięcie tego przycisku pozwala na zmianę ustawień daty i godziny.
10	<p>Blokada na czas czyszczenia</p> <ul style="list-style-type: none">– Wyświetlenie tej ikony oznacza, że ekran został zablokowany, aby zapobiec przypadkowemu włączeniu jego funkcji podczas czyszczenia.
11	<p>Historia alarmów</p> <ul style="list-style-type: none">– Wyświetlenie tej ikony oznacza dostępność w historii alarmów nowej informacji o alarmie.– Dotknięcie tej ikony powoduje wyświetlenie zdarzeń.
12	<p>Historia połączeń</p> <ul style="list-style-type: none">– Wyświetlenie tej ikony oznacza, że nowa informacja o połączeniu jest dostępna w historii połączeń.– Dotknięcie tej ikony powoduje wyświetlenie zdarzeń.
13	<p>Przechwytywanie</p> <ul style="list-style-type: none">– Wyświetlenie tej ikony oznacza, że konsola portierska została ustawiona w trybie przechwytywania.

4.2 Elementy sterujące

4.2.1 Połączenia przychodzące / Podczas połączenia

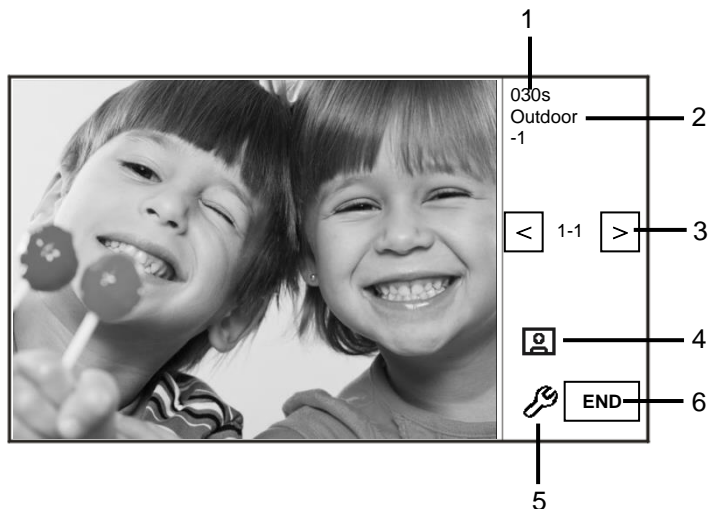

Rys. 3 Połączenie przychodzące ze stacji zewnętrznej

Podczas połączenia przychodzącego ze stacji zewnętrznej dostępne są następujące funkcje:

Nr	Funkcja
1	Pozostały czas połączenia.
2	Liczba stacji zewnętrznych.
3	Nadzór Naciśnięcie tego przycisku pozwala na skontrolowanie kamery analogowej stacji zewnętrznej, jeżeli taka istnieje.
4	Migawka – Naciśnięcie tego przycisku powoduje wykonanie migawki.
5	Ustawienia wyświetlacza – Naciśnięcie tego przycisku powoduje przejście do ustawień ekranu.
6	Zakończenie połączenia.

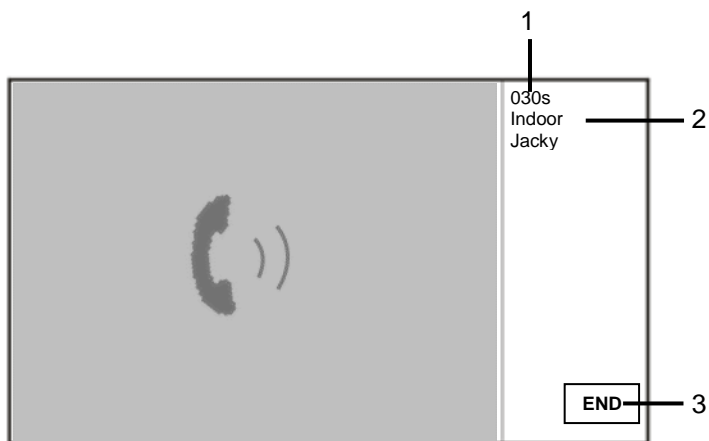

Rys. 5 Połączenie przychodzące ze stacji wewnętrznej

Podczas połączenia przychodzącego ze stacji wewnętrznej dostępne są następujące funkcje:

Nr	Funkcja
1	Pozostały czas połączenia.
2	Nazwa użytkownika Jeżeli skojarzona z adresem fizycznym stacji wewnętrznej z nazwą użytkownika na ZARZĄDZANIE LISTĄ UŻYTKOWNIKÓW, wyświetlana będzie nazwa użytkownika a nie adres fizyczny lub adres logiczny.
3	Zakończenie połączenia.

4.2.2 Ustawienia wyświetlacza podczas połączenia

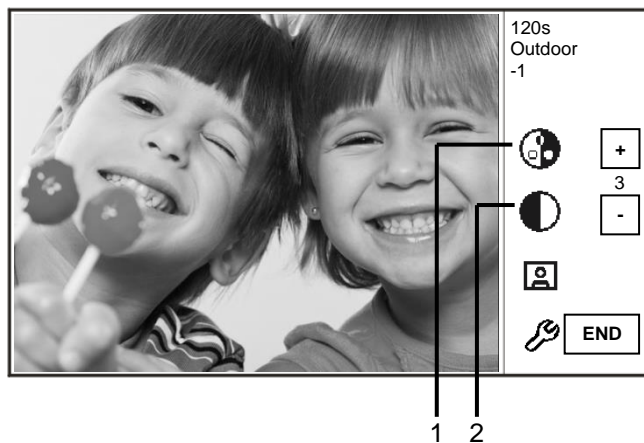

Rys. 6 Ustawienia wyświetlacza podczas połączenia

Następujące funkcje są dostępne po naciśnięciu przycisku .

Nr	Funkcje
1	Dopasowanie nasycenia ekranu za pomocą przycisków Plus / Minus.
2	Dopasowanie jasności ekranu za pomocą przycisków Plus / Minus.

4.2.3 Tryb przechwytywania

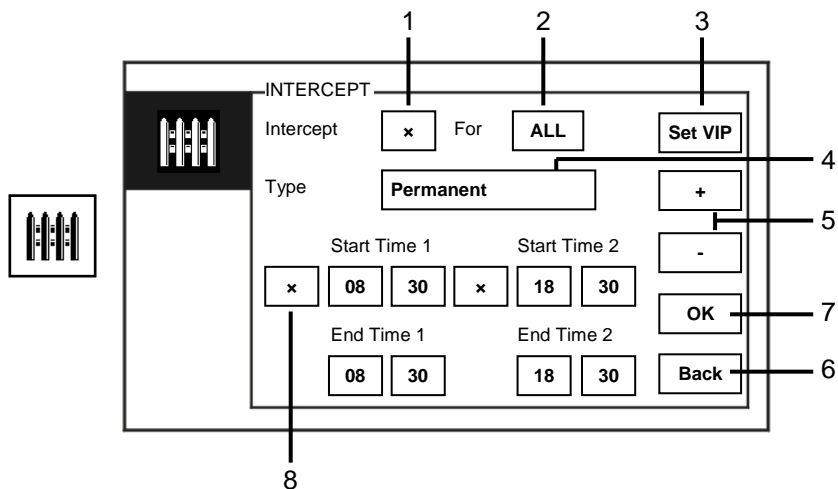

Rys. 7 Tryb przechwytywania

Na ekranie Intercept (Przechwytywanie) dostępne są następujące funkcje:

Nr	Funkcja
1	Zaznaczenie tego pola wyboru powoduje włączenie i wyłączenie trybu przechwytywania.
2	Zaznaczenie tego pola wyboru powoduje włączenie funkcji przechwytywania połączeń wszystkich użytkowników lub tylko użytkowników VIP. <ul style="list-style-type: none"> - Pozycja All (Wszystkie) oznacza, że konsola portierska nawiązuje połączenia ze wszystkimi użytkownikami. - Pozycja VIP oznacza, że konsola portierska nawiązuje połączenia tylko z użytkownikami VIP.
3	Funkcja Set VIPs (Ustaw użytkowników VIP) (dostępna tylko, gdy istnieją użytkownicy VIP) <ul style="list-style-type: none"> - Naciśnięcie tego przycisku umożliwia ustawienie użytkowników VIP.
4	Zaznaczenie tego pola wyboru umożliwia wybieranie typu przechwytywania <ul style="list-style-type: none"> - Dostępne są tryby Permanent (Stały) i Repeat (Powtórz).
5	Przyciski Plus / Minus.
6	Back (Wstecz)

	<ul style="list-style-type: none">– Naciśnięcie tego przycisku umożliwia powrót do strony startowej bez zapisywania ustawień.
7	<p>OK</p> <ul style="list-style-type: none">– Naciśnięcie tego przycisku powoduje zapisanie ustawień.
8	<p>W trybie Repeat (Powtórz) należy włączyć zegar lub zegary, zaznaczając niniejsze pole wyboru.</p> <ul style="list-style-type: none">– Przy włączonym zegarze można ustawić czas rozpoczęcia i zakończenia za pomocą przycisków Plus / Minus.– Przed ustawieniem opcji Hour (Godzina) lub Minute (Minuta) zakres aktywny zostaje podświetlony na niebiesko.– End time (Czas zakończenia) > Start time (Czas rozpoczęcia)

Funkcję tę można ustawić jedynie poprzez nadrzędną konsolę portierską.

4.2.3.1 Ustawienia VIP

Naciśnięcie przycisku **Set VIP** umożliwia ustawienie użytkowników VIP. Można łącznie dodać do 64 wpisów.

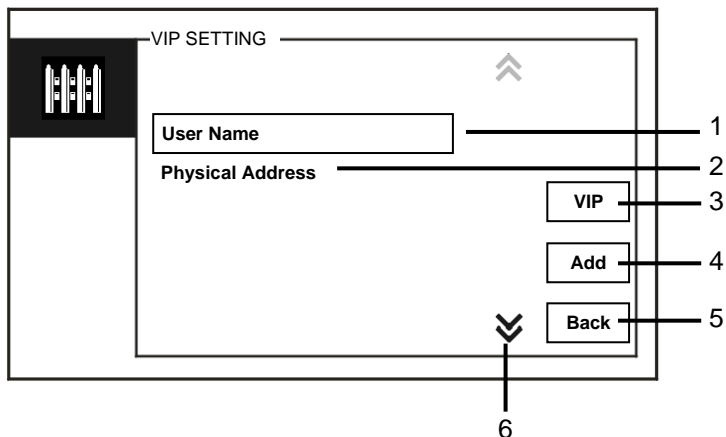

Rys. 8 Ustawienia VIP

Dostępne są następujące funkcje:

Nr	Funkcje
1	Wybranie opcji User Name (Nazwa użytkownika), a następnie naciśnięcie przycisku Add (Dodaj) pozwala na dodanie nowych użytkowników VIP wg nazwy użytkownika (z listy kontaktów).
2	Wybranie opcji Physical Address (Adres fizyczny), a następnie naciśnięcie przycisku Add (Dodaj) umożliwia dodanie nowych użytkowników VIP według ich adresu fizycznego.
3	VIP – Naciśnięcie przycisku VIP umożliwia sprawdzenie listy VIP.
4	Add (Dodaj) – Naciśnięcie przycisku Add (Dodaj) pozwala na dodanie nowego użytkownika VIP.
5	Back (Wstecz) – Naciśnięcie przycisku Back (Wstecz) umożliwia powrót do strony Intercept (Przechwytywanie).
6	Przewijanie – Zmiana ustawienia na inne poprzez zaznaczenie pola wyboru.

Aby ustawić użytkowników VIP, należy nacisnąć przycisk **VIP**.

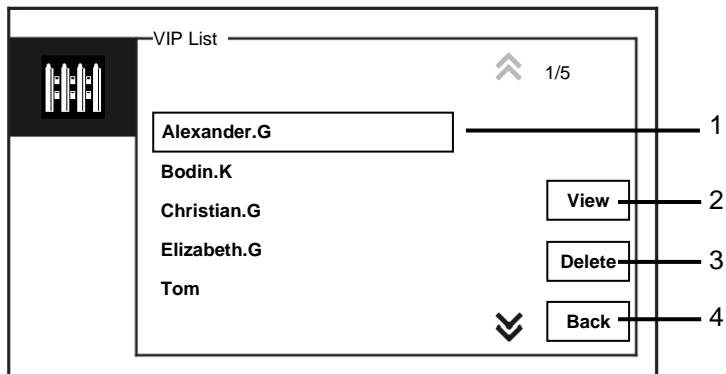

Rys. 9 Lista VIP

Menu VIP list (Lista VIP) zawiera następujące funkcje:

Nr	Funkcje
1	VIP list (Lista VIP) – Wyświetlanie wszystkich użytkowników VIP.
2	View (Wyświetl) – Naciśnięcie tego przycisku powoduje wyświetlenie szczegółowych informacji o wybranym użytkowniku VIP.
3	Delete (Usuń) – Naciśnięcie tego przycisku dwa razy powoduje usunięcie wybranych użytkowników VIP.
4	Back (Wstecz) – Naciśnięcie tego przycisku umożliwia powrót do menu ustawień VIP.

ABB-Welcome

Wybranie opcji Physical address (Adres fizyczny) i naciśnięcie przycisku Add (Dodaj) umożliwia wejście do menu Add (Dodaj).

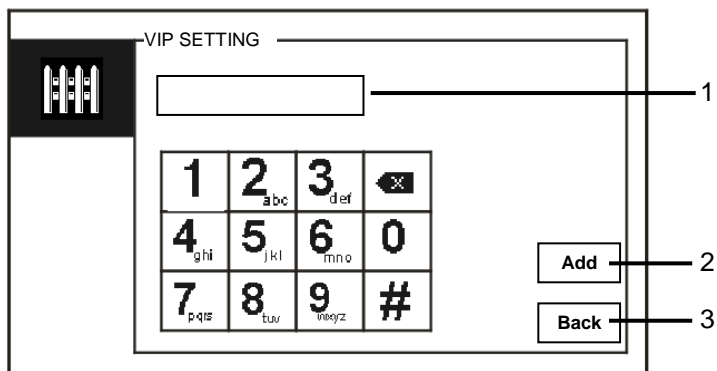

Rys. 10 Dodawanie użytkowników VIP wg adresu fizycznego

Nr	Funkcje
1	Wprowadzanie adresu fizycznego za pomocą klawiatury numerycznej.
2	Add (Dodaj) – Naciśnięcie tego przycisku umożliwia dodanie nowego użytkownika VIP. Przed naciśnięciem tego przycisku należy wprowadzić poprawny adres fizyczny.
3	Back (Wstecz) – Naciśnięcie tego przycisku umożliwia powrót do menu ustawień VIP.

4.2.4 Komunikacja

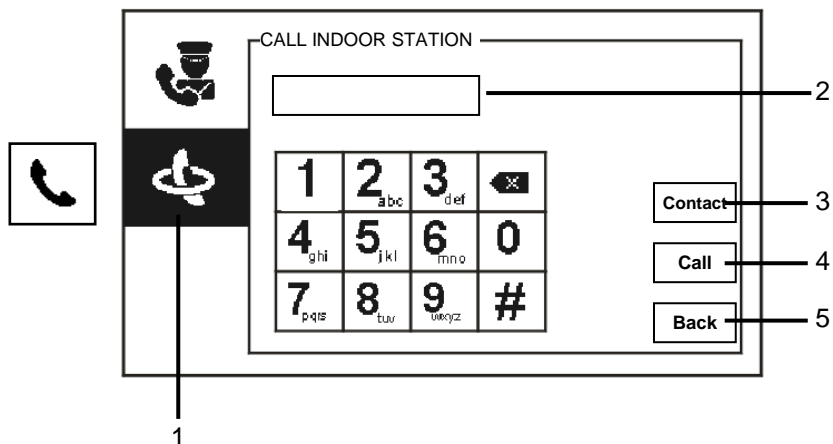

Rys. 11 Połączenie ze stacją wewnętrzną

Menu Call indoor station (Połączenie ze stacją wewnętrzną) zawiera następujące funkcje:

Nr	Funkcje
1	Naciśnięcie przycisku połączenia ze stacją wewnętrzną.
2	Wprowadzenie adresu fizycznego lub logicznego umożliwia połączenie ze stacją wewnętrzną. (Wybór adresu fizycznego lub logicznego spośród ustawień połączenia)
3	Contact (Kontakt) Naciśnięcie przycisku Contact (Kontakt) umożliwia wyświetlenie listy kontaktów i wykonanie bezpośredniego połączenia wg nazwy użytkownika.
4	Call (Połączenie) – Naciśnięcie tego przycisku umożliwia wykonanie połączenia po wprowadzeniu numeru.
5	Back (Wstecz) – Naciśnięcie tego przycisku umożliwia powrót do strony startowej.

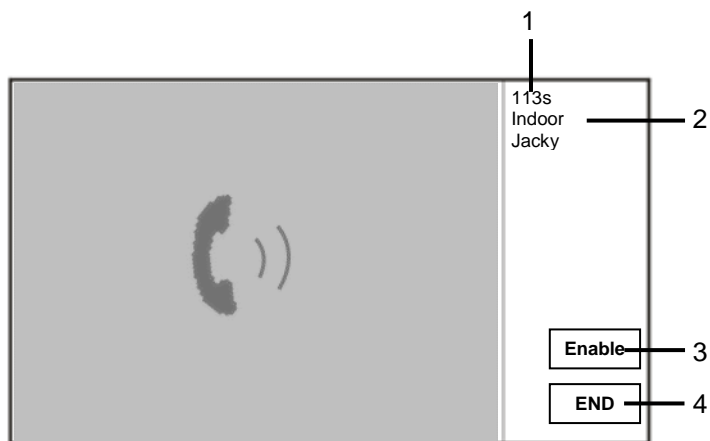

Rys. 12 Połączenie ze stacją wewnętrzną

Kiedy konsola portierska dzwoni do stacji wewnętrznej, dostępne są następujące funkcje:

Nr	Funkcja
1	Pozostały czas połączenia.
2	Nazwa użytkownika Jeżeli skojarzona z adresem fizycznym stacji wewnętrznej z nazwą użytkownika na ZARZĄDZANIE LISTĄ UŻYTKOWNIKÓW, wyświetlana będzie nazwa użytkownika a nie adres fizyczny lub adres logiczny.
3	Jeżeli stacja wewnętrzna odbiera połączenie, konsola portierska po naciśnięciu przycisku „Enable” (Włącz) wyświetli komunikat „włączone”, konsola portierska będzie wysyłać obraz ze skojarzonego interfejsu kamery do stacji wewnętrznej oraz konsoli portierskiej.
4	Zakończenie połączenia.

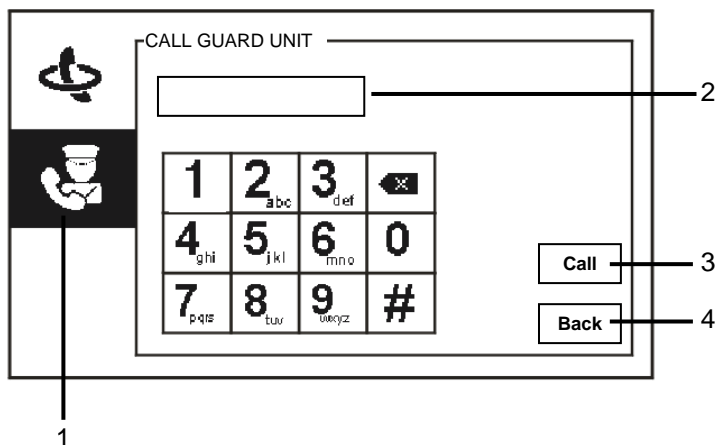

Rys. 13 Połączenie z konsolą portierską

Menu Call guard unit (Połącz z konsolą portierską) zawiera następujące funkcje:

Nr	Funkcje
1	Nacisnąć przycisk połączenia z konsolą portierską.
2	Wprowadzić adres konsoli portierskiej. Jeśli konsola portierska znajduje się w tym samym budynku, należy nacisnąć 1~9 w celu wykonania połączenia. Jeśli konsola portierska znajduje się w innym budynku, naciśnięcie numeru tego budynku + adresu konsoli portierskiej umożliwi wykonanie połączenia np. nr budynku (1~60) + adresu konsoli portierskiej (1~9).
3	Call (Połączenie) – Naciśnięcie tego przycisku umożliwi wykonanie połączenia po wprowadzeniu numeru.
4	Back (Wstecz) – Naciśnięcie tego przycisku umożliwi powrót do strony startowej.

4.2.5 Nadzór



Rys. 14 Nadzór

Naciśnięcie przycisku  pozwala na skontrolowanie domyślnej stacji zewnętrznej. Dostępne są następujące funkcje:

Nr	Funkcje
1	Naciśnięcie tego przycisku pozwala na skontrolowanie następczej stacji zewnętrznej.
2	Za pomocą słuchawki można nawiązać połączenie audio z bieżącą stacją zewnętrzną, z którą jest nawiązane połączenie.

4.2.6 Siłownik przełącznika

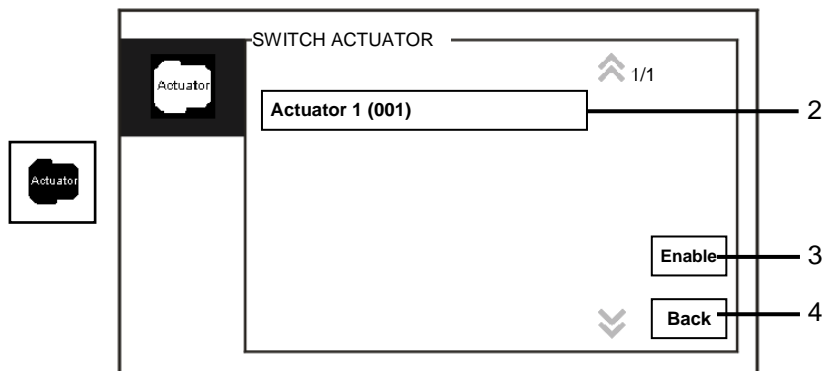

Rys. 15 Siłownik przełącznika

W menu Switch actuator (Siłownik przełącznika) dostępne są następujące funkcje:

Nr	Funkcje
1	Lista siłowników – Aby określić listę siłowników, nacisnąć kolejno System settings (advance) – Switch actuator (Ustawienia systemowe (zaawansowane) – Siłownik przełącznika).
2	Enable (Włącz) – Naciśnięcie tego przycisku umożliwia włączenie wybranego siłownika.
3	Back (Wstecz) – Naciśnięcie tego przycisku umożliwia powrót do strony startowej.

4.2.7 Listy użytkowników

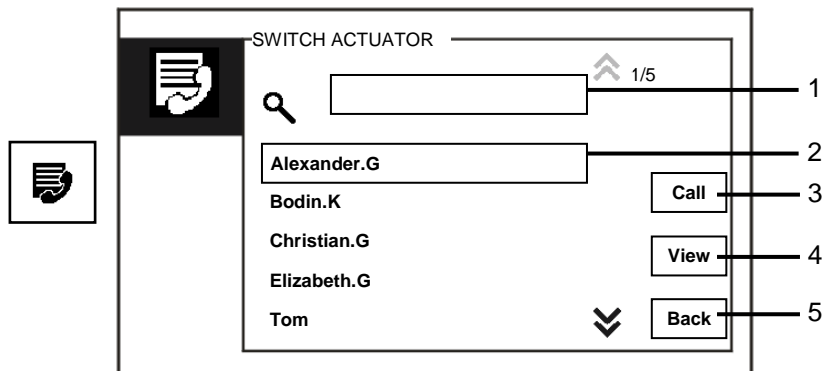

Rys. 16 Lista użytkowników

W Menu Contact (Kontakt) dostępne są następujące funkcje:

Nr	Funkcje
1	Pole wyszukiwania – Wyszukuje nazwę użytkownika po wprowadzeniu kilku pierwszych liter imienia.
2	Lista kontaktów – Listy kontaktów.
3	Call (Połączenie) – Naciśnięcie tego przycisku umożliwia połączenie z wybranym kontaktem.
4	View (Wyświetl) – Wyświetla szczegółowe informacje o wybranym kontakcie.
5	Back (Wstecz) – Naciśnięcie tego przycisku umożliwia powrót do strony startowej.

Aby wyświetlić szczegółowe informacje z listy kontaktów, nacisnąć przycisk View (Wyświetl).

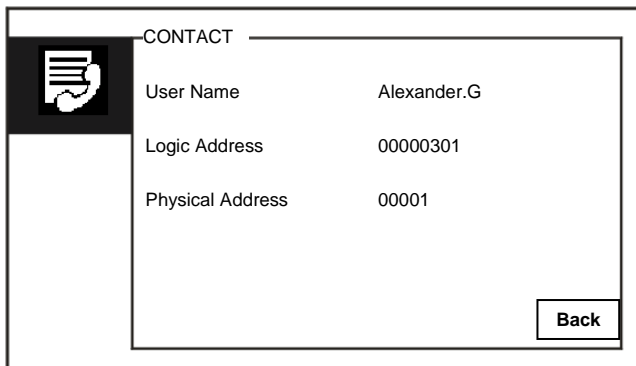

The screenshot shows a window titled "CONTACT" with a list icon in the top-left corner. The window contains a table with contact information and a "Back" button in the bottom-right corner.

User Name	Alexander.G
Logic Address	00000301
Physical Address	00001

Back

Rys. 17 Szczegółowe informacje na liście kontaktów

4.2.8 Historia

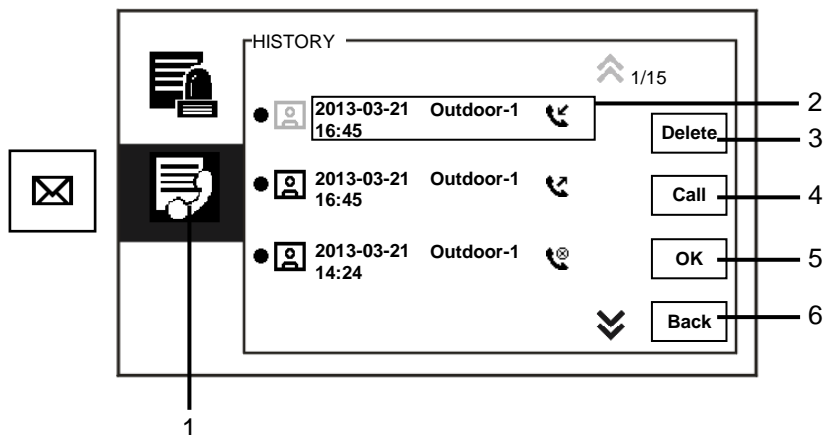

Rys. 18 Historia

W menu History (Historia) dostępne są następujące funkcje:

Nr	Funkcje
1	Należy nacisnąć przycisk History (Historia).
2	<p>Menu History (Historia) umożliwia zapisanie do 100 zdarzeń.</p> <ul style="list-style-type: none"> – Jeśli funkcja migawki została włączona, ikona jest aktywna. Jeśli funkcja migawki jest niedostępna, ikona pozostaje nieaktywna. – Data, godzina i rodzaj zdarzenia zostają zapisane razem z migawką. – Kierunki: <ul style="list-style-type: none"> oznacza połączenia wychodzące oznacza połączenia odebrane oznacza połączenia nieodebrane
3	<p>Delete (Usuń)</p> <ul style="list-style-type: none"> - Naciśnięcie tego przycisku umożliwia usunięcie wybranego połączenia z historii.
4	<p>Call (Połączenie)</p> <ul style="list-style-type: none"> – Naciśnięcie tego przycisku pozwala odpowiedzieć na wybrane połączenie z konsoli wewnętrznej.
5	<p>OK</p> <ul style="list-style-type: none"> – Naciśnięcie tego przycisku umożliwia przeglądanie szczegółowych informacji.

ABB-Welcome

6	Back (Wstecz) – Naciśnięcie tego przycisku umożliwia powrót do strony startowej.
---	---

Naciśnięcie przycisku OK umożliwia przeglądanie szczegółowych informacji.



Rys. 19 Szczegółowe informacje dotyczące historii

Nr	Funkcje
1	Naciśnięcie przycisku Plus / Minus powoduje wyświetlenie poprzedniego lub następnego zdjęcia.
2	Delete (Usuń) – Dwukrotne naciśnięcie tego przycisku powoduje usunięcie zdjęcia.
3	Back (Wstecz) – Naciśnięcie tego przycisku umożliwia powrót do menu History (Historia).

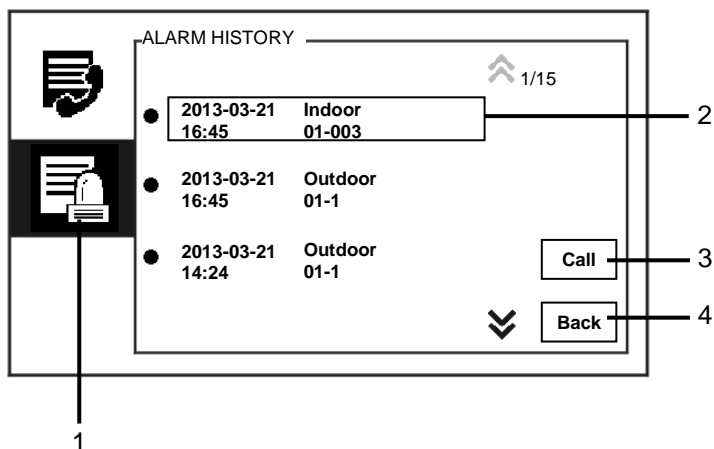

Rys. 20 Historia alarmów

W menu Alarm History (Historia alarmów) dostępne są następujące funkcje:

Nr	Funkcje
1	Należy nacisnąć przycisk Alarm History (Historia alarmów).
2	Menu Alarm History (Historia alarmów) umożliwia zapisanie nawet 500 zdarzeń. – Data i czas alarmu są rejestrowane razem ze zdarzeniem.
3	Call (Połączenie) – Naciśnięcie tego przycisku pozwala odpowiedzieć na wybrane połączenie z menu History (Historia).
4	Back (Wstecz) – Naciśnięcie tego przycisku umożliwia powrót do strony startowej.

4.2.9 Ustawienia (podstawowe)

4.2.9.1 Ustawienia dzwonka

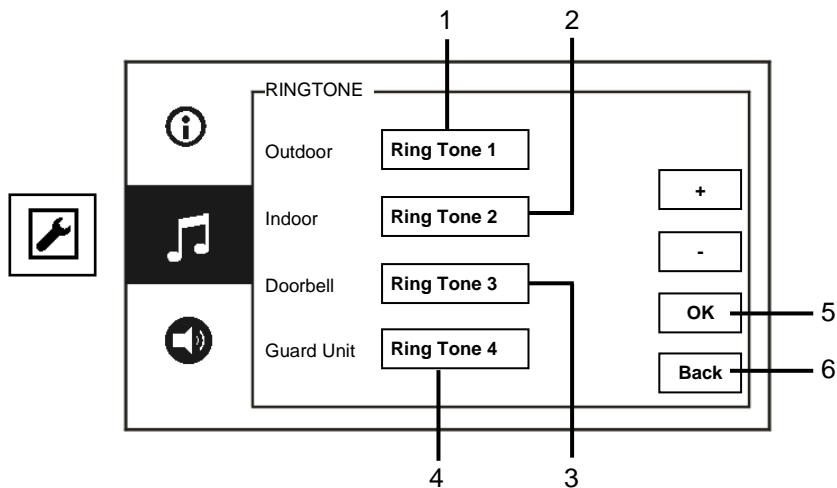

Rys. 21 Ustawienia dzwonka

W menu Ringtone (Dzwonek) dostępne są następujące funkcje:

Nr	Funkcje
1	Naciśnięcie przycisku Plus / Minus umożliwia wybranie dźwięku dla połączeń ze stacji zewnętrznej.
2	Naciśnięcie przycisku Plus / Minus umożliwia wybranie dźwięku dla połączeń ze stacji wewnętrznej.
3	Naciśnięcie przycisku Plus / Minus umożliwia wybranie dźwięku przypominającego dzwonek do mieszkania.
4	Naciśnięcie przycisku Plus / Minus umożliwia wybranie dźwięku dzwonka dla połączeń przychodzących z innych konsoli portierskich.
5	OK – Naciśnięcie tego przycisku powoduje zapisanie ustawień.
6	Back (Wstecz) – Naciśnięcie tego przycisku umożliwia powrót do strony startowej.

4.2.9.2 Ustawienia głośności

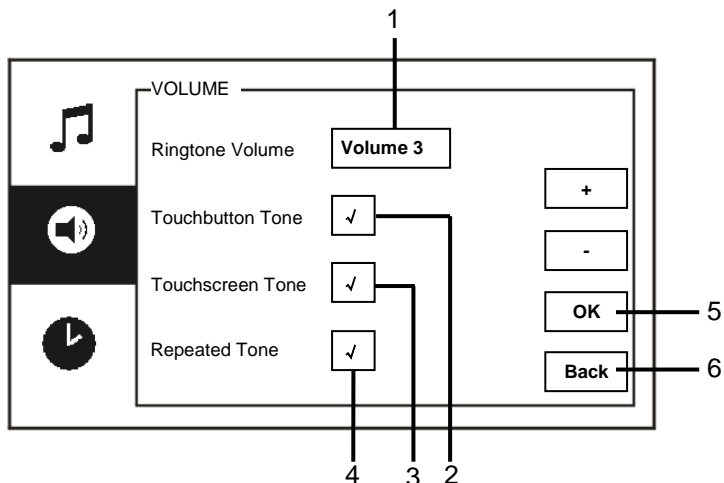

Rys. 22 Ustawienia głośności

W menu Volume (Głośność) dostępne są następujące funkcje:

Nr	Funkcje
1	Ringtone volume (Głośność dzwonka) – Naciśnięcie przycisku Plus / Minus umożliwia ustawienie głośności dzwonka.
2	Touchbutton tone (Sygnał zwrotny przycisku dotykowego) – Włączanie/wyłączanie sygnału zwrotnego naciskanego przycisku.
3	Touchscreen tone (Sygnał zwrotny ekranu dotykowego) – Włączanie/wyłączanie sygnału zwrotnego po dotknięciu ekranu dotykowego.
4	Umożliwia ustawienie stałego lub cyklicznego dzwonka.
5	OK – Naciśnięcie tego przycisku powoduje zapisanie ustawień.
6	Back (Wstecz) – Naciśnięcie tego przycisku umożliwia powrót do strony startowej.

4.2.9.3 Ustawienia daty i godziny

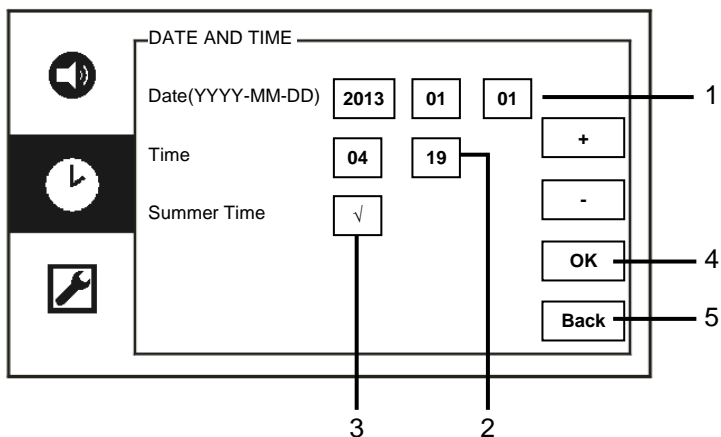

Rys. 23 Ustawienia daty i godziny

W menu Date and time (Data i godzina) dostępne są następujące funkcje:

Nr	Funkcje
1	Data – Naciśnięcie przycisku Plus / Minus umożliwia ustawienie daty.
2	Godzina – Naciśnięcie przycisku Plus / Minus umożliwia ustawienie godziny.
3	Summer Time (Czas letni) – Włączanie/wyłączanie opcji czasu letniego poprzez zaznaczenie pola wyboru.
4	OK – Naciśnięcie tego przycisku powoduje zapisanie ustawień.
5	Back (Wstecz) – Naciśnięcie tego przycisku umożliwia powrót do strony startowej.

4.2.9.4 Inne ustawienia

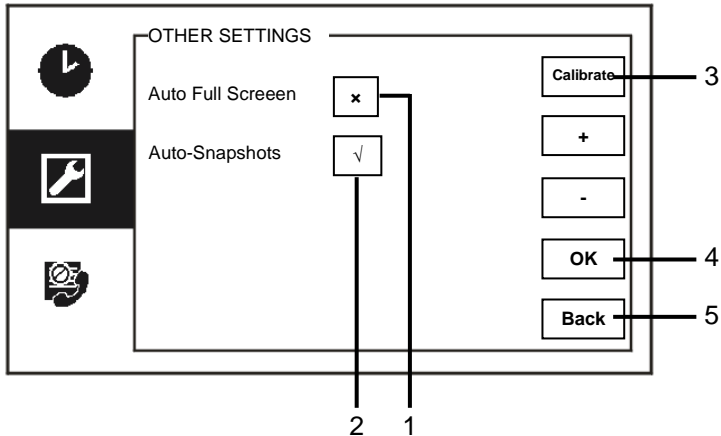

Rys. 24 Ustawienia VIP

W menu Other settings (Inne ustawienia) dostępne są następujące funkcje:

Nr	Funkcje
1	Auto full screen (Automatyczny pełny ekran) – Włączanie/wyłączanie funkcji automatycznego pełnego ekranu poprzez zaznaczenie pola wyboru lub naciśnięcie przycisku Plus / Minus.
2	Auto-Snapshots (Automatyczna migawka) – Włączanie/wyłączanie funkcji automatycznej migawki poprzez zaznaczenie pola wyboru (automatyczne przełączenie) lub naciśnięcie przycisku Plus / Minus.
3	Calibrate (Kalibruj) – Jeśli przycisk i jego reprezentacja graficzna na ekranie nie są na siebie nałożone, należy skalibrować monitor. – Naciśnąć przycisk Calibrate (Kalibruj), a następnie potwierdzić, czy okno dialogowe zostało wyświetlone. Zaznacz kolejno 5 wyświetlonych punktów pozycji. Na koniec potwierdź, czy okno dialogowe zostało wyświetlone. Kalibracja ekranu została zakończona.
4	OK – Naciśnięcie tego przycisku powoduje zapisanie ustawień.
5	Back (Wstecz)

ABB-Welcome

	- Naciśnięcie tego przycisku umożliwia powrót do strony startowej.
--	--

4.2.9.5 Ustawienia języka

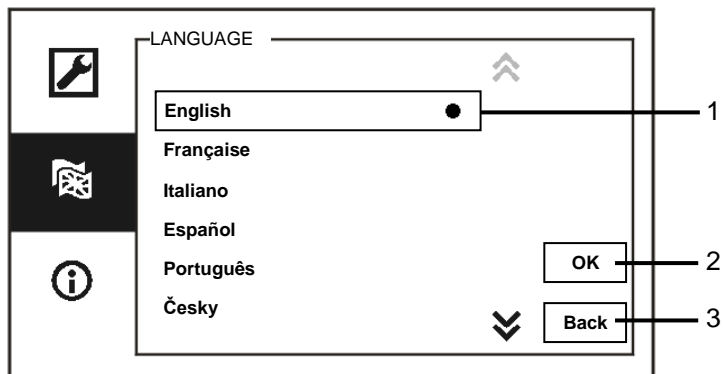

Rys. 25 Ustawienia języka

W menu Language settings (Ustawienia języka) dostępne są następujące opcje:

Nr	Funkcje
1	Języki (pole listy) – Tutaj wyświetla się lista dostępnych języków. – Przy bieżącym języku znajduje się kropka.
2	OK – Naciśnięcie tego przycisku powoduje zapisanie ustawień.
3	Back (Wstecz) – Naciśnięcie tego przycisku umożliwia powrót do strony startowej.

4.2.9.6 Informacje

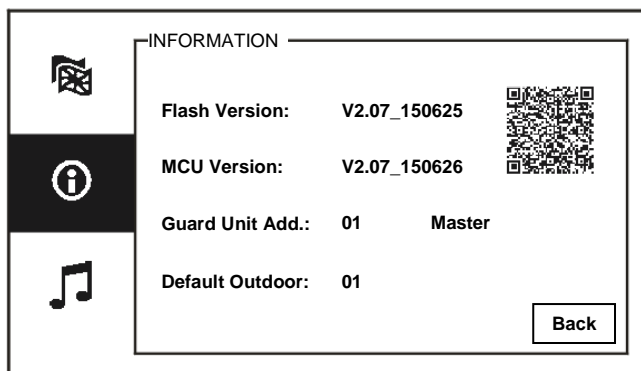

Rys. 26 Informacje o systemie

Wyświetla bieżącą wersję i adres konsoli portierskiej (Aby uzyskać szczegółowe instrukcje dotyczące tej konsoli portierskiej, należy zeskanować niniejszy kod QR).

4.2.10 Ustawienia (zaawansowane)

Aby uzyskać dostęp do menu Advanced settings (Ustawienia zaawansowane), należy wprowadzić hasło systemowe.

Domyślne hasło to 345678.

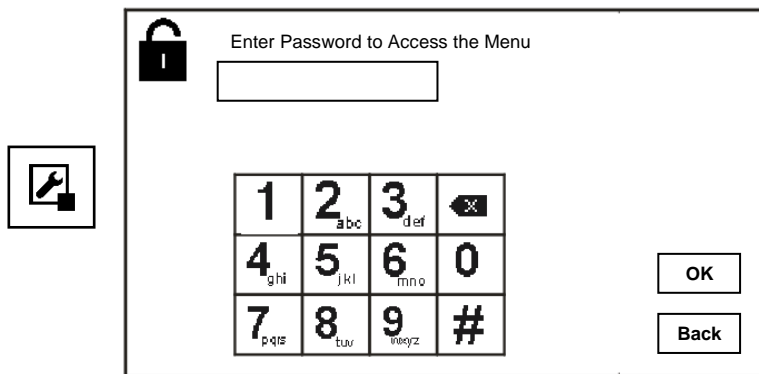

Rys. 27 Hasło

4.2.10.1 Ustawienia siłownika przełącznika

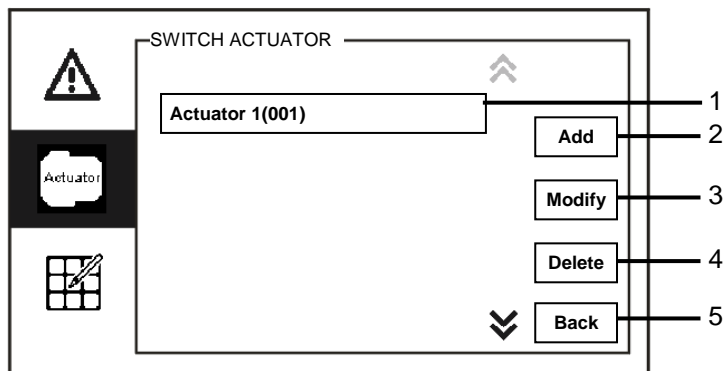

Rys. 28 Ustawienia siłownika przełącznika

W menu Switch actuator (Siłownik przełącznika) dostępne są następujące funkcje:

Nr	Funkcje
1	Siłownik (pole listy) – Tutaj wyświetla się lista dostępnych siłowników.
2	Add (Dodaj) – Naciśnięcie tego przycisku umożliwia dodanie nowego użytkownika VIP. Można dodać nie więcej niż 10 siłowników przełącznika.
3	Modify (Modyfikuj) – Naciśnięcie tego przycisku umożliwia zmianę istniejących wpisów siłownika.
4	Delete (Usuń) – Dwukrotne naciśnięcie tego przycisku powoduje usunięcie siłownika.
5	Back (Wstecz) – Naciśnięcie tego przycisku umożliwia powrót do strony startowej.

Naciśnięcie przycisku Add (Dodaj) umożliwia dodanie nowej nazwy użytkownika.

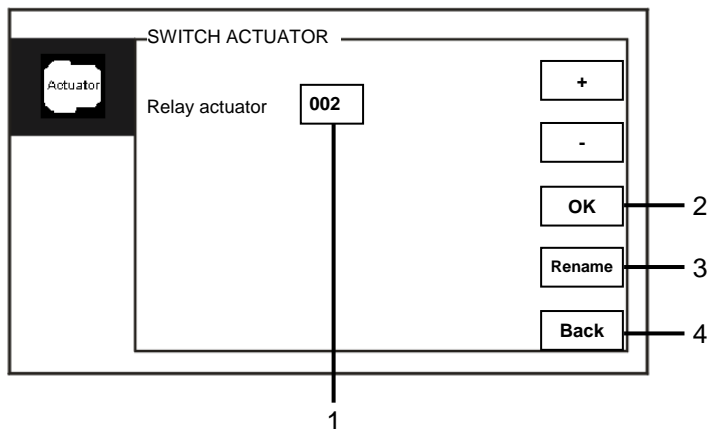

Rys. 29 Ustawienia siłownika przełącznika

Przycisk Add (Dodaj) ma następujące funkcje:

Nr	Funkcje
1	Dodawanie nowej listy siłowników – Zmiana adresu docelowego poprzez przewijanie pozycji od 001 do 199 za pomocą przycisków Plus / Minus.
2	OK – Naciśnięcie tego przycisku powoduje zapisanie ustawień.
3	Rename (Zmień nazwę) – Naciśnięcie tego przycisku umożliwia zmianę nazwy siłownika.
4	Back (Wstecz) – Naciśnięcie tego przycisku umożliwia powrót do strony startowej.

4.2.10.2 Ustawienia przycisku programu

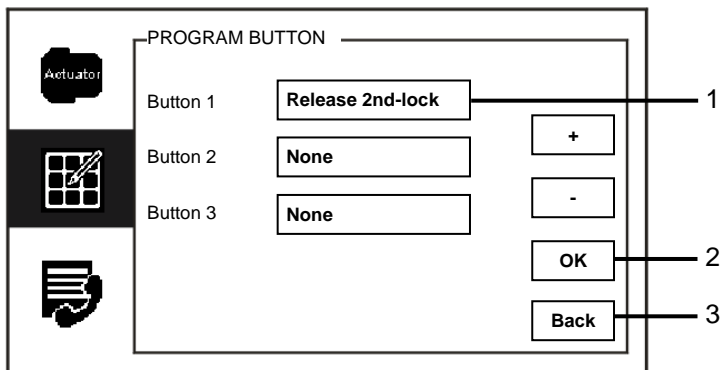

Rys. 30 Ustawienia przycisku programu

W menu Program button (Przycisk programowalny) dostępne są następujące funkcje:

Nr	Funkcje
1	<p>Button 1 (Przycisk 1)</p> <ul style="list-style-type: none"> – Ustawienie funkcji przycisku programu za pomocą przycisków Plus / Minus. – Dostępne są następujące funkcje: Release 2nd-lock (Odblokuj 2. zamek) i Enable switch actuator (Włącz siłownik przełącznika). – Pozycja 2nd-lock (2. zamek) oznacza, że zamek jest połączony ze stacją zewnętrzną (NC-NO-COM). – Za pomocą przycisku programu można uzyskać dostęp tylko do istniejącej listy siłowników przełącznika.
2	<p>OK</p> <ul style="list-style-type: none"> – Naciśnięcie tego przycisku powoduje zapisanie ustawień.
3	<p>Back (Wstecz)</p> <ul style="list-style-type: none"> – Naciśnięcie tego przycisku umożliwia powrót do strony startowej.

4.2.10.3 Zarządzanie listą użytkowników

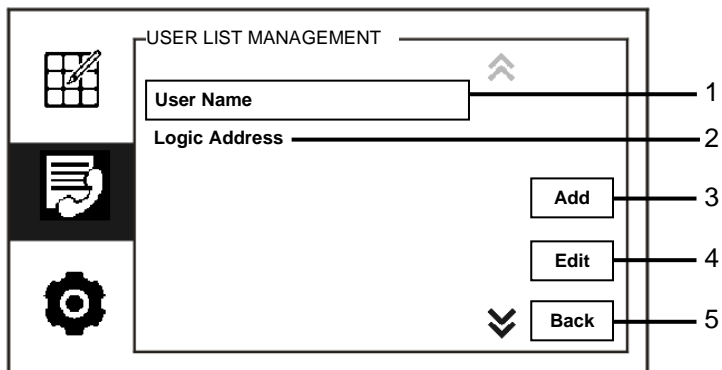

Rys. 31 Zarządzanie listą użytkowników

W menu Program button (Przycisk programowalny) dostępne są następujące funkcje:

Nr	Funkcje
1	User name (Nazwa użytkownika) – Dodawanie listy kontaktów według nazwy użytkownika.
2	Logic address (Adres logiczny) – Dodawanie listy kontaktów wg adresu logicznego, np. nr mieszkania 0101.
3	Add (Dodaj) – Naciśnięcie tego przycisku umożliwia dodanie nowej listy kontaktów.
4	Edit (Edytuj) – Naciśnięcie tego przycisku umożliwia edycję istniejącej liczby kontaktów.
5	Back (Wstecz) – Naciśnięcie tego przycisku umożliwia powrót do strony startowej.

Dodawanie nowej listy kontaktów według nazwy użytkownika:

The screenshot shows a screen titled "USER LIST MANAGEMENT". At the top, there are two input fields: "Physical Address" and "User Name". Below these is a numeric keypad (0-9) and an alphanumeric keypad (a-z, _, arrow, icon). To the right of the keypads are two buttons: "OK" and "Back". Three callout lines are present: line 1 points to the "User Name" field, line 2 points to the "OK" button, and line 3 points to the "Back" button.

Rys. 32 Nazwa użytkownika

Naciśnięcie przycisku Add (Dodaj) umożliwia dodanie nowej nazwy użytkownika. Dostępne są następujące funkcje:

Nr	Funkcje
1	<p>Wprowadzanie adresu fizycznego i nazwy użytkownika podczas dodawania nowej listy kontaktów.</p> <ul style="list-style-type: none"> – Physical address (Adres fizyczny): adres stacji wewnętrznej od 001 do 250, stanowiący wewnętrzny kod przesyłany przez magistralę i rozpoznawany przez wszystkie urządzenia w systemie. (ustawiany za pomocą przełączników X100, X10, X1 na stacji wewnętrznej) – Usare name (Nazwa użytkownika): Nazwisko mieszkańca.
2	<p>OK</p> <ul style="list-style-type: none"> – Naciśnięcie tego przycisku powoduje zapisanie ustawień.
3	<p>Back (Wstecz)</p> <ul style="list-style-type: none"> – Naciśnięcie tego przycisku umożliwia powrót do strony startowej.

Edycja listy kontaktów:

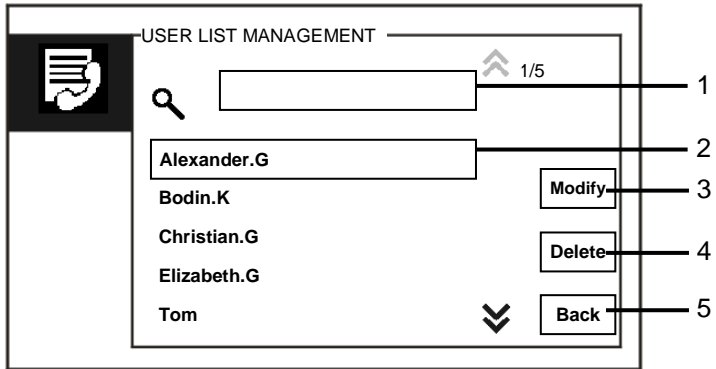

Rys. 33 Edycja nazwy użytkownika

Edycja nazwy użytkownika. Dostępne są następujące funkcje:

Nr	Funkcje
1	Pole wyszukiwania – Wyszukiwanie nazwy użytkownika poprzez wprowadzenie kilku pierwszych liter jego nazwy.
2	Nazwa użytkownika (pole listy) – Tutaj wyświetlane są dostępne nazwy użytkowników.
3	Modify (Modyfikuj) – Umożliwia zmianę szczegółowych informacji o istniejących użytkownikach.
4	Delete (Usuń) – Dwukrotne naciśnięcie tego przycisku powoduje usunięcie nazwy użytkownika.
5	Back (Wstecz) – Naciśnięcie tego przycisku umożliwia powrót do strony startowej.

Dodawanie lub edycja nowej listy kontaktów wg adresu logicznego:

USER LIST MANAGEMENT

Physical Address Logic Address

1

0	1	2	3	4	5	6	7	8	9
a	b	c	d	e	f	g	h	i	j
k	l	m	n	o	p	q	r	s	;
t	u	v	w	x	y	z	_	⌫	⌴

OK 2

Back 3

Rys. 34 Zarządzanie listą użytkowników

Edycja lub dodawanie adresu logicznego. Dostępne są następujące funkcje:

Nr	Funkcje
1	<p>Wprowadzanie adresu fizycznego i adresu logicznego użytkownika podczas dodawania nowej lista kontaktów.</p> <ul style="list-style-type: none"> – Physical address (Adres fizyczny): adres stacji wewnętrznej od 001 do 250, stanowiący wewnętrzny kod przesyłany przez magistralę i rozpoznawany przez wszystkie urządzenia w systemie. (ustawiany za pomocą przełączników X100, X10, X1 na stacji wewnętrznej) – Adres logiczny: kod wprowadzany przez odwiedzających w celu nawiązania połączenia z mieszkańcem. Od adresu fizycznego należy odróżnić adres logiczny, którym jest zazwyczaj nr mieszkania.
2	<p>OK</p> <ul style="list-style-type: none"> – Naciśnięcie tego przycisku powoduje zapisanie ustawień.
3	<p>Back (Wstecz)</p> <ul style="list-style-type: none"> – Naciśnięcie tego przycisku umożliwia powrót do strony startowej.

4.2.10.4 Ustawianie kodu połączenia

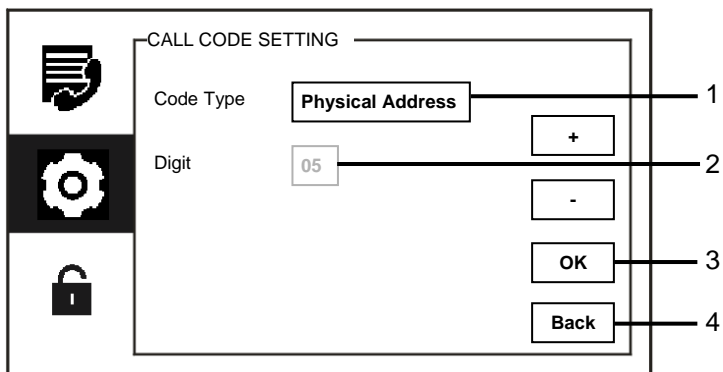

Rys. 35 Ustawienia kodu połączenia

W menu Call code settings (Ustawienia kodu połączenia) dostępne są następujące funkcje:

Nr	Funkcje
1	<p>Code type (Rodzaj kodu)</p> <ul style="list-style-type: none"> – Umożliwia zmianę rodzaju kodu poprzez zaznaczenie pola (przełączanie automatyczne) lub naciśnięcie przycisku Plus / Minus. – Można wybrać i nacisnąć pozycję Physical address (Adres fizyczny), aby nawiązać połączenie ze stacją wewnętrzną. – Można wybrać i nacisnąć pozycję Logic address (Adres logiczny) (Ustawienia adresu logicznego są dostępne w menu zarządzania listą użytkowników).
2	<p>Digit (Cyfra)</p> <ul style="list-style-type: none"> - Wybierając adres logiczny należy ustawić jego cyfry za pomocą przycisków Plus / Minus. (Dostępne są cyfry od 01 do 08, a cyfry adresu logicznego muszą się zgadzać z tymi, które określono w menu User list management (Zarządzanie listą użytkowników))
3	<p>OK</p> <ul style="list-style-type: none"> – Naciśnięcie tego przycisku powoduje zapisanie ustawień.
4	<p>Back (Wstecz)</p> <ul style="list-style-type: none"> – Naciśnięcie tego przycisku umożliwia powrót do strony startowej.

4.2.10.5 Ustawianie hasła

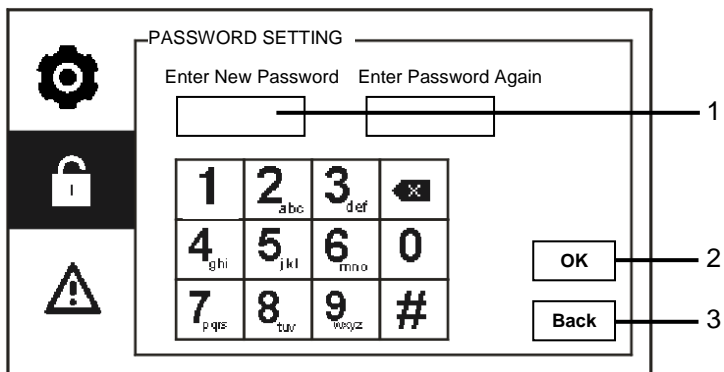

Rys. 36 Ustawienia hasła

W menu Password settings (Ustawienia hasła) dostępne są następujące funkcje:

Nr	Funkcje
1	Umożliwia wprowadzenie nowego hasła. Hasło to musi zawierać 6 cyfr.
2	OK – Naciśnięcie tego przycisku powoduje zapisanie ustawień.
3	Back (Wstecz) – Naciśnięcie tego przycisku umożliwia powrót do strony startowej.

4.2.10.6 Resetowanie do ustawień fabrycznych

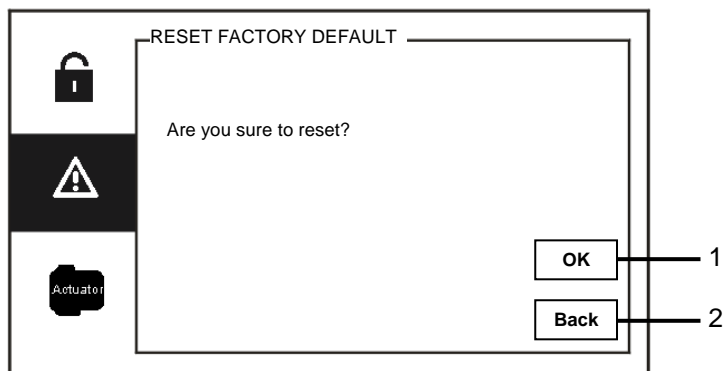

Rys. 37 Resetowanie do ustawień fabrycznych

W menu Reset factory default (Resetuj do ustawień fabrycznych) dostępne są następujące funkcje:

Nr	Funkcje
1	OK – Naciśnięcie tego przycisku powoduje zapisanie ustawień.
2	Back (Wstecz) – Naciśnięcie tego przycisku umożliwia powrót do strony startowej.

4.2.10.7 Resetowanie hasła i czyszczenie wszystkich danych

W przypadku zapomnienia hasła należy przejść do trybu inżynierskiego w celu zresetowania hasła systemowego.

Przy włączonym zasilaniu konsoli portierskiej przytrzymać przycisk 0 i wprowadzić cyfry 11411, aby po upływie 120 sekund przejść do trybu inżynierskiego.

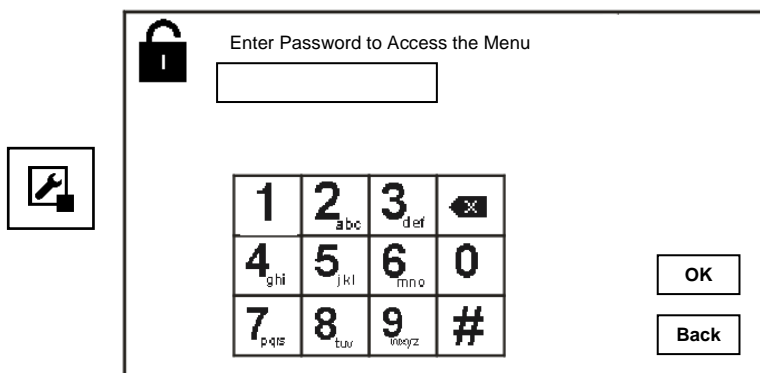

Rys. 38 Resetowanie hasła i czyszczenie wszystkich danych

W trybie inżynierskim można również wyczyścić wszystkie dane w menu, włączając listy słowników przełącznika, listy użytkowników, historię itd.

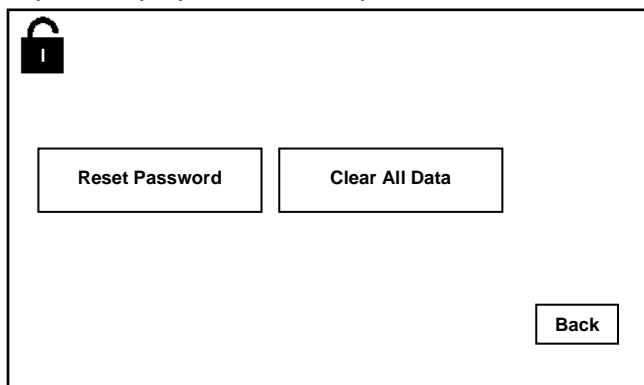

Rys. 39 Resetowanie hasła i czyszczenie wszystkich danych

4.3 Czyszczenie



Ostrzeżenie

Ryzyko uszkodzenia powierzchni ekranu.

Powierzchnię ekranu można uszkodzić twardymi lub ciężkimi przedmiotami!

Nigdy nie należy stosować takich przedmiotów do obsługi ekranu dotykowego.

- Należy używać palca lub plastikowego rysika.

Powierzchnię ekranu można uszkodzić, stosując płyny do czyszczenia lub środki ścierne!

- Powierzchnie należy czyścić, używając miękkiej ściereczki lub dostępnego w sprzedaży płynu do mycia okien.
- Nigdy nie należy stosować środków czystości ze środkiem ściernym.

4.4 Regulacja urządzenia

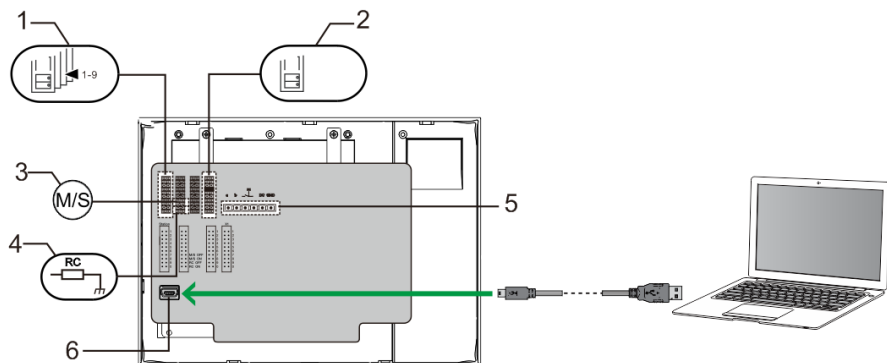

Rys. 40

1. Stacja

Zwora do ustawiania adresu domyślnej stacji zewnętrznej

2. X1

Zwora do ustawiania adresu konsoli portierskiej

3. Funkcja urządzenia nadrzędnego/podrzędnego

Tylko jedną konsolę portierską w każdym budynku należy ustawić jako urządzenie nadrzędne (zworę należy ustawić w położeniu „M/S on”). Wszystkie pozostałe konsole portierskie w tym samym budynku należy ustawić jako urządzenia podrzędne (zworę należy ustawić w położeniu „M/S off”).

4. Rezystor końcowy

W instalacjach video lub audio-video należy ustawić zworę w pozycji „RC on” w ostatnim urządzeniu linii.

5. a b = podłączenie magistrali

 = podłączenie dzwonka przy drzwiach

DC GND = dodatkowe zasilanie elektryczne

6. Złącze USB

Złącze USB do podłączania do komputera: pobieranie/przesyłanie konfiguracji np. pobieranie list kontaktów

5 Dane techniczne

Opis	Wartość
Rozdzielczość ekranu:	480 x 272
Rozmiar ekranu:	4,3"
Temperatura robocza:	-10° C – +55° C
Temperatura przechowywania:	-40° C – +70° C
Stopień ochrony	IP 30
Zaciski do przewodów jednożyłowych	2 x 0,28 mm ² – 2 x 0,75 mm ²
Zaciski do przewodów cienkożyłowych	2 x 0,28 mm ² – 2 x 0,75 mm ²
Napięcie magistrali	20-30 V
Wielkość	144 x 198 x 45 mm

6 Montaż / instalacja



Ostrzeżenie

Napięcie elektryczne!

Ryzyko śmierci i pożaru z powodu napięcia elektrycznego równego 100–240 V.

- Przewodów niskonapięciowych i 100–240 V nie wolno układać razem w jednej puszcze podtyrkowej!
Jeśli dojdzie do zwarcia, istnieje niebezpieczeństwo wystąpienia napięcia 100–240 V w przewodach niskonapięciowych.

6.1 Wymagania wobec elektryków



Ostrzeżenie

Napięcie elektryczne!

Urządzenie wolno instalować jedynie osobom posiadającym konieczną wiedzę i doświadczenie w dziedzinie elektrotechniki.

- Niefachowa instalacja zagraża życiu instalatora i użytkowników instalacji elektrycznej.
- Niefachowa instalacja może prowadzić do poważnych szkód rzeczowych, na przykład pożaru.

Wymagana wiedza fachowa i warunki instalacji:

- Stosować poniższe zasady bezpieczeństwa (DIN VDE 0105, EN 50110):
 1. Odłączyć od sieci.
 2. Zabezpieczyć przed ponownym włączeniem.
 3. Sprawdzić, czy urządzenie nie jest pod napięciem.
 4. Podłączyć do uziemienia.
 5. Zakryć lub odgrodzić sąsiadujące części znajdujące się pod napięciem.
- Stosować odpowiednią odzież ochronną.
- Stosować wyłącznie odpowiednie narzędzia i przyrządy pomiarowe.
- Sprawdzić rodzaj sieci zasilającej (system TN, system IT i system TT) i przestrzegać wynikających z tego warunków przyłączenia

(klasyczne zerowanie, uziemienie ochronne, konieczność wykonania dodatkowych pomiarów, itd.).

6.2 Ogólna instrukcja montażu

- Wszystkie odgałęzienia przewodów powinny zostać zakończone podłączonym urządzeniem magistrali (np. stacja wewnętrzna, zewnętrzna lub urządzenie systemowe).
- Nie instalować centrali systemu bezpośrednio obok transformatorów dzwonka lub innych urządzeń zasilających (unikanie interferencji).
- Nie układać przewodów magistrali systemowej wspólnie z przewodami 100–240 V.
- Nie używać wspólnego kabla dla przewodów przyłączowych elektrozaczepów i przewodów magistrali systemowej.
- Unikać złączeń między różnymi typami kabli.
- W kablu, który ma cztery lub więcej żył, do magistrali systemowej należy wykorzystać tylko dwie żyły.
- Przy łączeniu przelotowym nigdy nie prowadzić przychodzącej i wychodzącej magistrali w tym samym kablu.
- Nigdy nie prowadzić magistrali wewnętrznej i zewnętrznej w tym samym kablu.

6.3 Montaż

Zalecana wysokość montażu

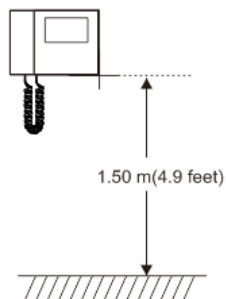

Demontaż

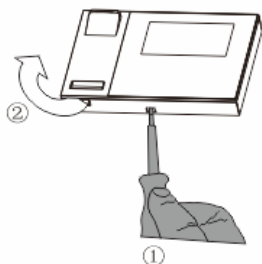

Należy otworzyć panel obudowy, pociągając za zaczepy znajdujące się na spodzie urządzenia.

Wymiary montażowe

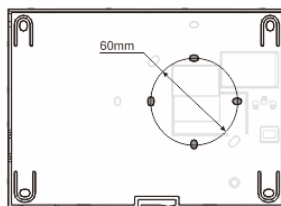
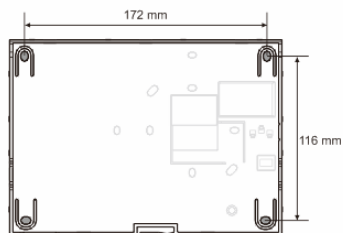

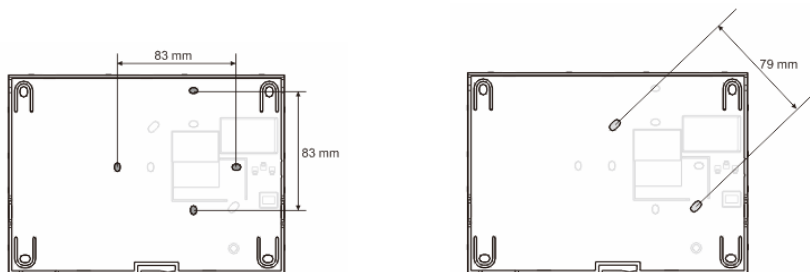

1. Na spodzie obudowy znajdują się otwory na śruby, dzięki którym możliwy jest montaż urządzenia na ścianie zgodnie z powyższymi wymiarami montażowymi.
2. Spód urządzenia można przymocować do istniejącej skrzynki podtynkowej. Powyższe rysunki przedstawiają wymiary kompatybilnej skrzynki podtynkowej.

Okablowanie

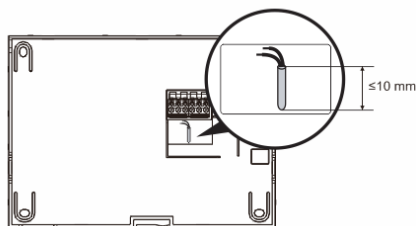

Należy przymocować spód urządzenia i podłączyć je zgodnie z instrukcją przedstawioną na rysunkach. Izolowana część końcówki przewodu nie może być dłuższa niż 10 mm.

Ustawienia

Ustawienia adresów preferowanych stacji zewnętrznych i adresów stacji wewnętrznych na zworze (patrz rozdział [Regulacja urządzenia](#)).

Montaż na ścianie

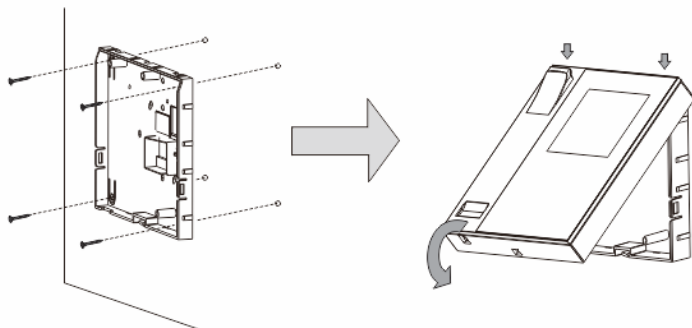

1. Umieścić spód urządzenia na ścianie.
2. Mocowanie na zatrzaski górnej i dolnej części urządzenia: należy umieścić górną część urządzenia na wypustkach zatrzasków, a następnie docisnąć dolną stroną do spodu urządzenia do momentu zablokowania zatrzasków.

Montaż na skrzynce podtykowej

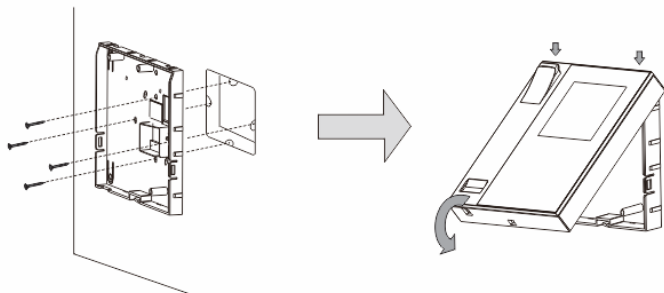

1. Umieścić spód urządzenia na istniejącej skrzynce podtykowej.
2. Mocowanie na zatrzaski górnej i dolnej części urządzenia: należy umieścić górną część urządzenia na wypustkach zatrzasków, a następnie docisnąć dolną stroną do spodu urządzenia do momentu zablokowania zatrzasków.

Montaż na podstawie na biurko

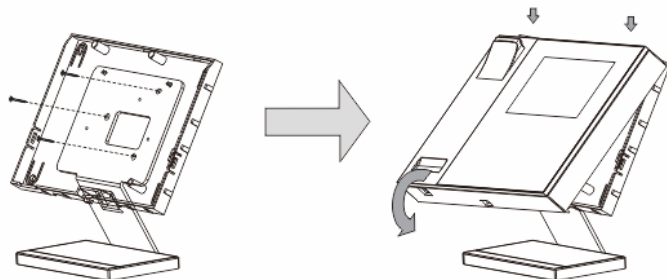

1. Należy zamocować dolną część urządzenia na podstawie na biurko.
2. Mocowanie na zatrzaski górnej i dolnej części urządzenia: należy umieścić górną część urządzenia na wypustkach zatrzasków, a następnie docisnąć dolną stroną do spodu urządzenia do momentu zablokowania zatrzasków.

Zakończono instalację wewnętrznej stacji.

Uwaga

Firma ABB zastrzega sobie prawo do wprowadzania zmian technicznych, jak również zmian treści niniejszego dokumentu w dowolnym momencie i bez uprzedzenia.

Szczegółowe dane techniczne uzgodnione w czasie składania zamówienia stosuje się do wszystkich zamówień. Firma ABB nie ponosi żadnej odpowiedzialności za błędy ani za braki, jakie mogą pojawić się w niniejszym dokumencie.

Wszelkie prawa do niniejszego dokumentu i zawartych w nim informacji są zastrzeżone. Osobom trzecim zabrania się powielania, przesyłania czy ponownego wykorzystywania niniejszego dokumentu lub jego części bez uprzedniej pisemnej zgody firmy ABB.

ABB-Welcome

M2303

Centralino di portineria

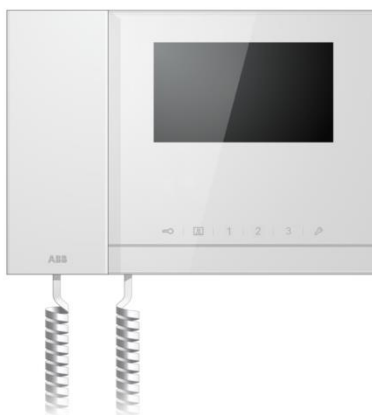

1	Sicurezza.....	4
2	Uso previsto.....	4
3	Ambiente	4
3.1	Dispositivi ABB	4
4	Funzionamento.....	6
4.1	Funzionamento standard.....	6
4.1.1	Comandi	6
4.1.2	Pagina di benvenuto e barra di stato	8
4.2	Azioni di controllo	10
4.2.1	Chiamata in entrata / Durante la chiamata	10
4.2.2	Impostazione display durante la chiamata	12
4.2.3	Modalità intercettazione.....	13
4.2.3.1	Impostazioni utenti VIP	15
4.2.4	Comunicazione.....	18
4.2.5	Controllo posto esterno.....	21
4.2.6	Attuatore	22
4.2.7	Lista utenti	23
4.2.8	Archivio.....	25
4.2.9	Impostazioni (Base).....	28
4.2.9.1	Impostazioni suoneria.....	28
4.2.9.2	Impostazioni volume	29
4.2.9.3	Impostazione data e ora	30
4.2.9.4	Altre impostazioni	31
4.2.9.5	Impostazione della lingua	32
4.2.9.6	Info.....	33
4.2.10	Impostazioni (Avanzate)	34
4.2.10.1	Impostazioni attuatore	35
4.2.10.2	Impostazioni pulsante programmabile.....	37
4.2.10.3	Gestione lista utenti	38
4.2.10.4	Impostazioni codice chiamata.....	42
4.2.10.5	Impostazioni password	43
4.2.10.6	Impostazioni di fabbrica	44

4.2.10.7	Azzeramento password e cancellazione dati	45
4.3	Pulizia	46
4.4	Regolazione del dispositivo	47
5	Dati tecnici	48
6	Montaggio/Installazione	49
6.1	Obblighi dell'elettricista	49
6.2	Istruzioni generali di installazione	50
6.3	Montaggio	51

1 Sicurezza



Attenzione

Tensione elettrica!

Rischio di morte ed incendio dovuto alla presenza di tensione elettrica 100-240 V.

- Gli interventi sul sistema di alimentazione 100-240V possono essere effettuati solo da elettricisti autorizzati.
- Scollegare l'alimentazione di rete prima dell'installazione e/o dello smontaggio.

2 Uso previsto

Il dispositivo M2303 è parte integrante del sistema di videocitofonia Welcome di ABB e funziona unicamente con i componenti di questo sistema. Il dispositivo deve essere installato in ambienti chiusi e asciutti.

3 Ambiente



Prestare attenzione alla tutela dell'ambiente!

I dispositivi elettrici ed elettronici usati devono essere smaltiti separatamente dai rifiuti domestici.

- Il dispositivo è composto da materie prime che possono essere riciclate. Occorre pertanto smaltire il dispositivo presso specifici centri di raccolta.

3.1 Dispositivi ABB

ABB-Welcome M

Tutti gli imballaggi e i dispositivi ABB riportano i marchi e i sigilli di verifica per il corretto smaltimento. Smaltire gli imballaggi, i dispositivi elettrici e i relativi componenti presso centri di raccolta autorizzati e società addette allo smaltimento rifiuti.

I prodotti ABB soddisfano i requisiti di legge, in particolare delle leggi relative ai dispositivi elettrici ed elettronici, e il regolamento per la registrazione, la valutazione, l'autorizzazione e la restrizione delle sostanze chimiche (REACH).

(Direttiva UE 2002/96/CE RAEE e 2002/95/CE RoHS)

(Regolamento 1907/2006/CE (REACH) e legge per l'implementazione del regolamento CE)

4 Funzionamento

4.1 Funzionamento standard

4.1.1 Comandi

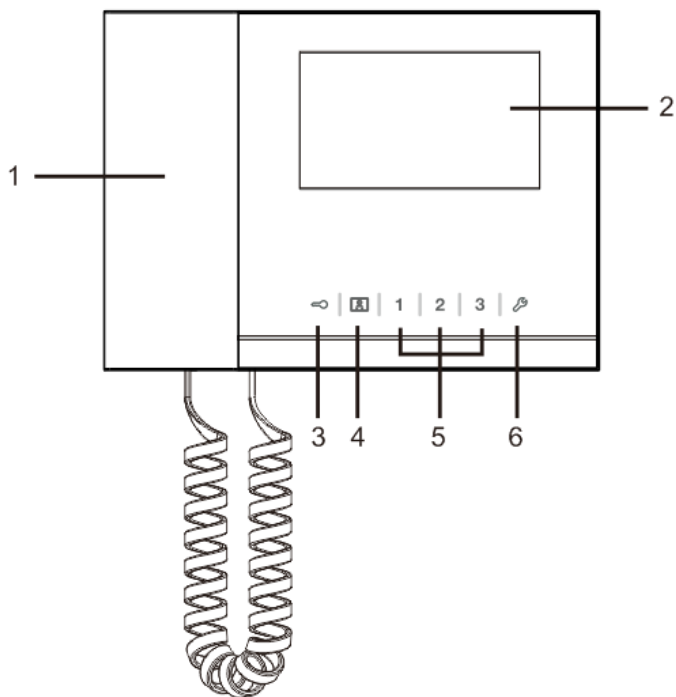

Fig. 1 Panoramica comandi

N°	Funzione
1	Ricevitore In presenza di una chiamata in entrata, sollevare il ricevitore per attivare la comunicazione entro 30 secondi. Riagganciare il ricevitore per terminare la

ABB-Welcome M

	chiamata.
2	Touch screen 4.3".
3	Pulsante apriporta Premere il pulsante per aprire la porta in qualsiasi momento. Il LED lampeggia lentamente per indicare una chiamata in entrata. Il LED lampeggia rapidamente per indicare che il sistema è occupato o che una porta è rimasta aperta per un tempo superiore a quello impostato (Collegare prima il sensore).
4	Pulsante di autoaccensione In stand-by, premere il pulsante per entrare in contatto con il PE principale.
5	Pulsante programmabile 1,2,3 5A *Pulsanti programmabili per funzioni aggiuntive, ad es. controllo dell'attuatore. 5B La funzione di default del pulsante 1 è quella di blocco collegato ad un posto esterno (COM-NC-NA)
6	Pulsante impostazione sistema Accedere a questa modalità per impostare le varie funzioni del dispositivo.

*Per utilizzare questa funzione, si prega di contattare l'installatore elettrico.

4.1.2 Pagina di benvenuto e barra di stato

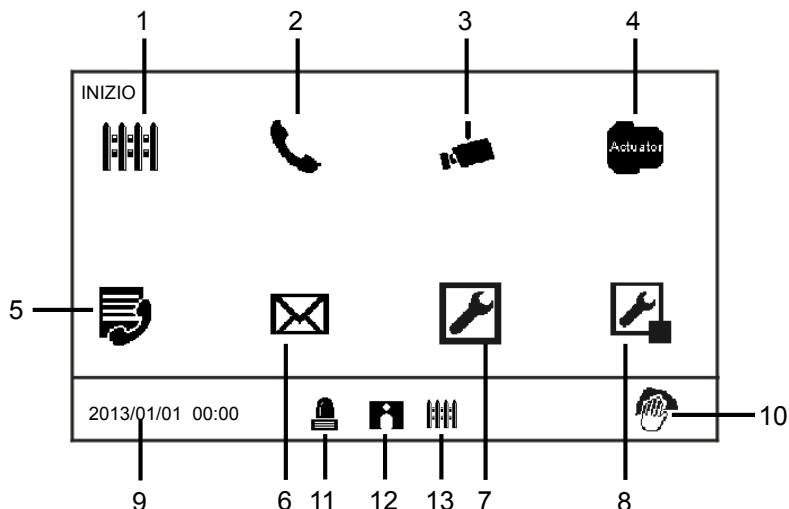

Fig. 2 Inizio

Nella pagina iniziale sono disponibili le seguenti funzioni:

N°	Funzione
1	Intercetta chiamate - Premere questo pulsante per modificare l'impostazione intercetta.
2	Comunicazione - Premere questo pulsante per accedere al menu comunicazione
3	Autoaccensione In stand-by, premere il pulsante per controllare il PE principale.
4	Attuatore - Premere questo pulsante per accedere al menu attuatore e abilitare gli attuatori presenti.
5	Lista utenti - Utilizzare questo pulsante e verificare la lista contatti.
6	Archivio - Premere questo pulsante per accedere al menu archivio dove vengono registrati tutti gli eventi e gli allarmi dai posti interni.
7	Impostazioni (base) di sistema - Premere questo pulsante per impostare le funzioni base del dispositivo, ad es. suoneria, volume e lingua locale.

ABB-Welcome M

8	Impostazioni (avanzate) di sistema - Premere questo pulsante per impostare le funzioni avanzate del dispositivo, <i>ad es.</i> impostazione attuatore e gestione lista utenti.
9	Data e ora - Premere questo pulsante per passare all'impostazione di data e ora.
10	Blocco pulizia - L'icona viene visualizzata quando il display è bloccato per impedire l'attivazione di funzioni durante la pulizia.
11	Archivio allarmi - L'icona viene visualizzata quando nell'archivio sono disponibili informazioni relative all'allarme. - Toccare questa icona per visualizzare gli eventi.
12	Archivio chiamate - L'icona viene visualizzata quando nell'archivio sono disponibili informazioni relative alla chiamata. - Toccare questa icona per visualizzare gli eventi.
13	Intercettazione - L'icona viene visualizzata quando il centralino di portineria è in modalità intercetta.

4.2 Azioni di controllo

4.2.1 Chiamata in entrata / Durante la chiamata

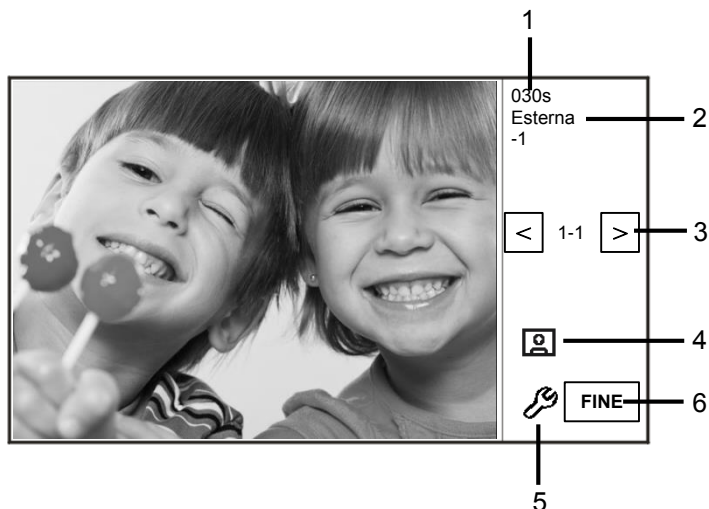

Fig. 3 Chiamata in entrata dalla Stazione esterna

Quando la Stazione esterna è in chiamata, sono disponibili le funzioni seguenti:

N°	Funzione
1	Tempo di connessione restante.
2	Numero del postio esterno
3	Controllo Premere il pulsante per controllare la videocamera analogica del posto esterno, se presente.
4	Scatta foto - Premere questo pulsante per catturare un'immagine dalla telecamera.
5	Impostazioni display - Premere questo pulsante per accedere alle impostazioni del display.
6	Terminare la connessione.

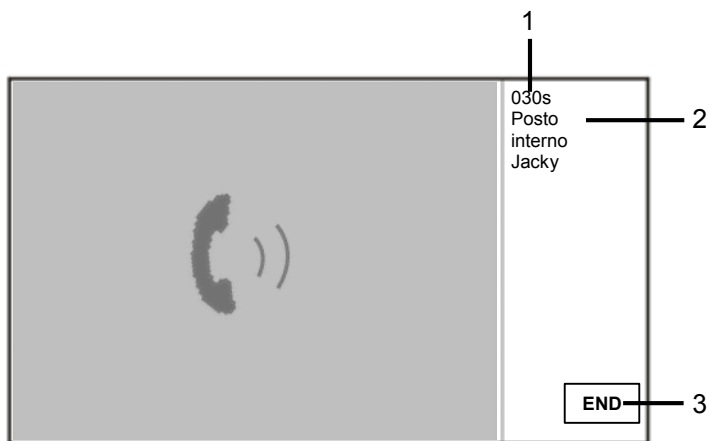

Fig. 5 Chiamata in entrata dalla Stazione esterna

Quando la Stazione esterna è in chiamata, sono disponibili le funzioni seguenti:

N°	Funzioni
1	Tempo di connessione rimasto
2	Nome utente Se l'indirizzo fisico della stazione interna è associato a un nome utente nella MODALITA' NOME UTENTE. Qui verrà mostrato il nome utente, non l'indirizzo fisico o logico
3	Fine della connessione.

4.2.2 Impostazione display durante la chiamata

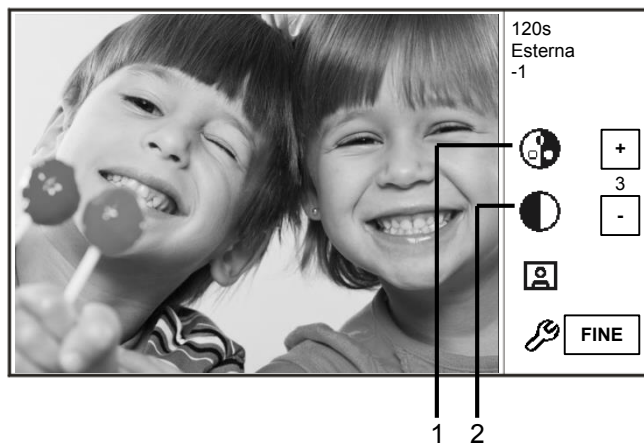



Fig. 6 Impostazione display durante la chiamata

Premendo il pulsante  sono disponibili le seguenti funzioni.

N°	Funzioni
1	Regolazione della saturazione del display tramite i pulsanti "Più / Meno".
2	Regolazione della luminosità del display tramite i pulsanti "Più / Meno".

4.2.3 Modalità intercettazione

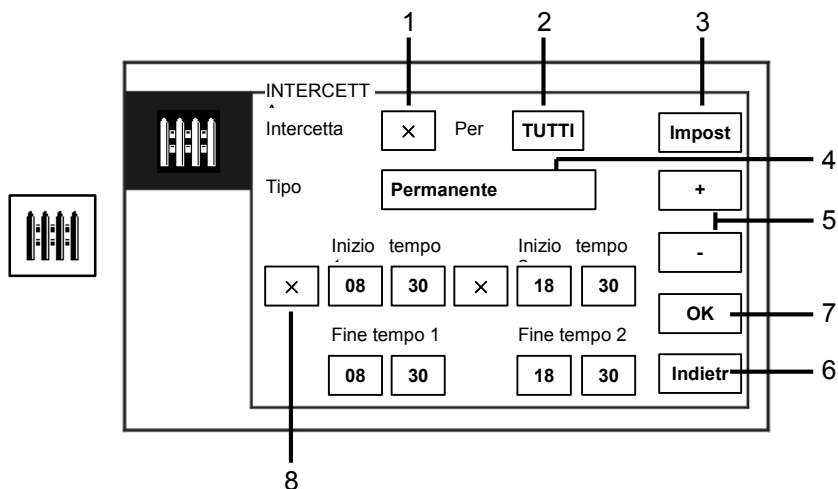

Fig. 7 Funzione intercetta

In modalità "Intercetta" sono disponibili le seguenti funzioni:

N°	Funzione
1	Attivare o disattivare la funzione intercetta spuntando la casella di controllo
2	Attivare la funzione intercetta per intercettare le chiamate per tutti gli utenti o solo per gli utenti VIP, spuntando la casella di controllo - "tutti gli utenti" la portineria intercetta le chiamate per tutti i residenti. - "utenti VIP" la portineria intercetta solo le chiamate per gli utenti VIP.
3	Imposta utenti VIP (disponibile solo quando ci sono utenti VIP) - Premere questo pulsante per impostare gli utenti VIP.
4	Selezionare il tipo di intercettazione spuntando la casella di controllo - Sono disponibili le funzioni "Modalità permanente" e "Modalità di ripetizione".
5	Pulsanti "Più / Meno".
6	Indietro - Premere questo pulsante per tornare alla pagina iniziale senza salvare le impostazioni.
7	OK - Premere questo pulsante per salvare le impostazioni.

8	<p>In "Modalità di ripetizione" occorre attivare il/i timer spuntando la casella di controllo.</p> <ul style="list-style-type: none">- Quando il timer è attivato, impostare l'ora di inizio e di fine utilizzando i pulsanti "Più / Meno".- Prima di regolare l'"Ora" o i "Minuti", l'intervallo attivo è evidenziato in blu- Ora di inizio > Ora di fine
---	---

La funzione può essere impostata solo nel centralino di portineria master.

4.2.3.1 Impostazioni utenti VIP

Premere **Imposta** per impostare gli utenti VIP fino ad un massimo di 64 utenti.

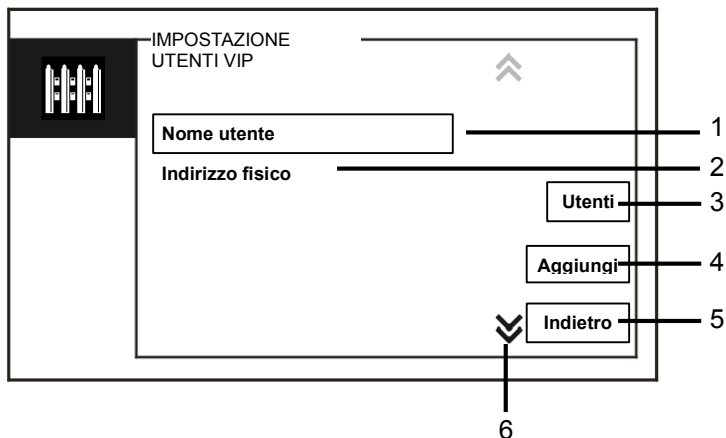

Fig. 8 Impostazioni utenti VIP

Sono disponibili le seguenti funzioni:

N°	Funzioni
1	Selezionare "Nome utente" e premere "Aggiungi" per aggiungere nuovi utenti VIP per nome utente (dalle liste contatti).
2	Selezionare "Indirizzo fisico" e premere "Aggiungi" per aggiungere nuovi utenti VIP per indirizzo fisico.
3	"VIP" - Premere il pulsante "VIP" per verificare la lista VIP.
4	"Aggiungi" - Premere il pulsante "Aggiungi" per aggiungere nuovi utenti VIP.
5	"Indietro" - Premere il pulsante "Indietro" per tornare alla pagina "Intercetta".
6	"Scorri" - Passare alle altre impostazioni spuntando la casella di scorrimento.

Premere **Utenti** per impostare gli utenti VIP.

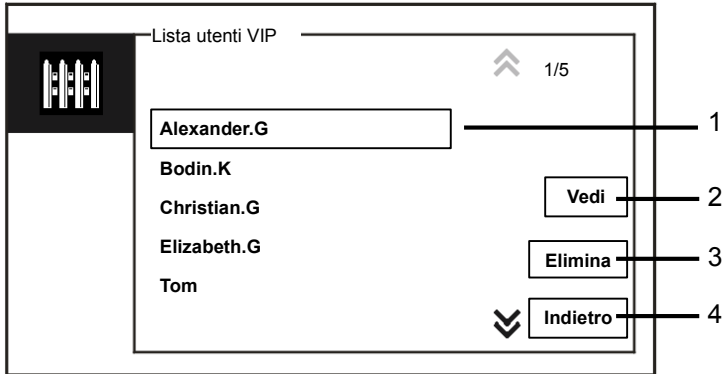

Fig. 9 Lista utenti VIP

Nel menu "lista utenti VIP" sono presenti le seguenti funzioni:

N°	Funzioni
1	Lista utenti VIP - Visualizza tutti gli utenti VIP.
2	"Visualizza" - Premere questo pulsante per visualizzare informazioni specifiche sull'utente VIP selezionato.
3	"Elimina" - Premere questo pulsante due volte per eliminare l'utente VIP selezionato.
4	"Indietro" - Premere questo pulsante per tornare al menu impostazioni VIP.

ABB-Welcome M

Selezionare “Indirizzo fisico” e premere il pulsante “Aggiungi” per accedere al menu “Aggiungi” .

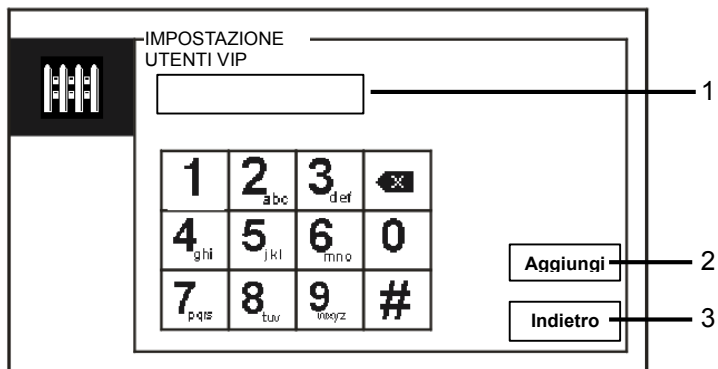

Fig. 10 Aggiunta utenti VIP per indirizzo fisico

N°	Funzioni
1	Inserire l'indirizzo fisico utilizzando la tastiera numerica.
2	“Aggiungi” - Premere questo pulsante per aggiungere un nuovo utente VIP. Inserire l'indirizzo fisico corretto prima di premere il pulsante.
3	“Indietro” - Premere questo pulsante per tornare al menu di impostazione utenti VIP.

4.2.4 Comunicazione

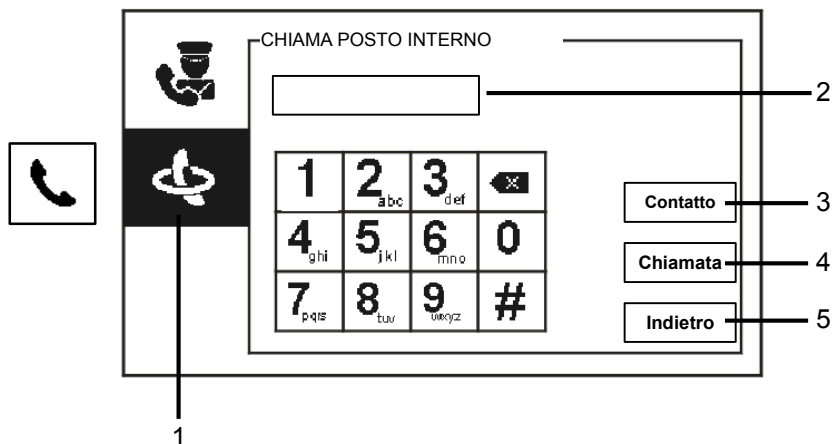

Fig. 11 Chiama posto interno

Nel menu "Chiama posto interno" sono presenti le seguenti funzioni:

N°	Funzioni
1	Cliccare su "Chiama posto interno".
2	Inserire l'indirizzo fisico o logico per chiamare un posto interno. (selezione l'indirizzo fisico o logico dalle impostazioni di chiamata)
3	"Contatto" Premere il pulsante "Contatto" per visualizzare la lista contatti ed effettuare una chiamata direttamente per nome utente.
4	"Chiama" - Premere questo pulsante per effettuare una chiamata dopo aver digitato il numero.
5	"Indietro" - Premere questo pulsante per tornare alla pagina iniziale.

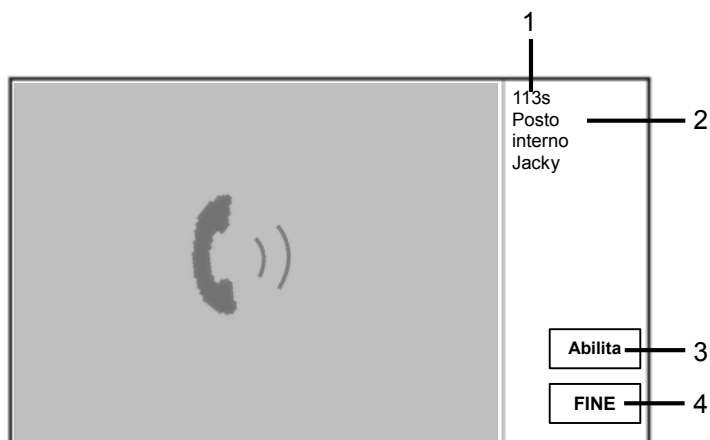

Fig. 12 Chiamata alla Stazione interna

Quando la portineria chiama la Stazione interna, le funzioni seguenti sono disponibili:

N°	Funzioni
1	Tempo della connessione rimasto.
2	Nome utente Se l'indirizzo fisico della stazione interna è associato a un nome utente nella MODALITA' NOME UTENTE. Qui verrà mostrato il nome utente, non l'indirizzo fisico o logico.
3	Quando la Stazione interna risponde a una chiamata, il centralino di portineria mostrerà "Abilita", quando si preme "Abilita", il centralino di portineria invierà un'immagine dalla interfaccia Camera associata alla Stazione interna e al centralino stesso.
4	Fine della connessione.

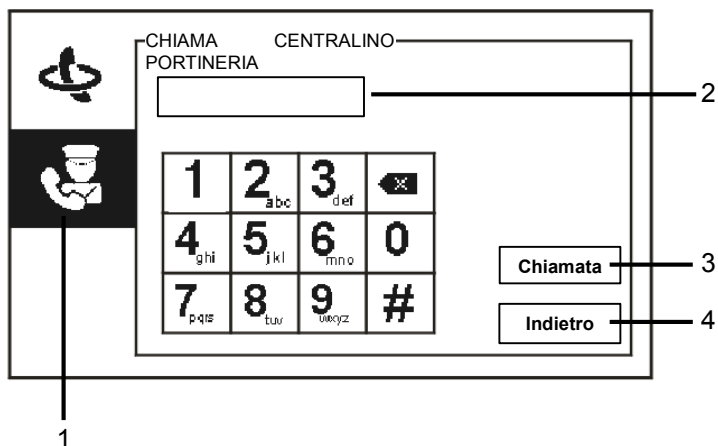

Fig. 13 Chiama centralino portineria

Nel menu “Chiama centralino portineria” sono presenti le seguenti funzioni:

N°	Funzioni
1	Cliccare su “Chiama centralino portineria”.
2	Inserire l'indirizzo del centralino di portineria. Se il centralino di portineria chiamato si trova nello stesso edificio, premere i numeri 1-9 per effettuare una chiamata. Se il centralino di portineria chiamato non si trova nello stesso edificio, premere il numero di edificio + indirizzo centralino di portineria per effettuare una chiamata, ad es. edificio n° (1-60) + indirizzo centralino di portineria (1-9).
3	“Chiamata” - Premere questo pulsante per effettuare una chiamata dopo aver digitato il numero.
4	“Indietro” - Premere questo pulsante per tornare alla pagina iniziale.

4.2.5 Controllo posto esterno



Fig. 14 Controllo

Premere il pulsante  per controllare il PE principale. sono disponibili le seguenti funzioni:

N°	Funzioni
1	Premere questo pulsante per passare al controllo del posto esterno successivo.
2	Usare il ricevitore per stabilire una connessione audio con il posto esterno attualmente collegato.

4.2.6 Attuatore

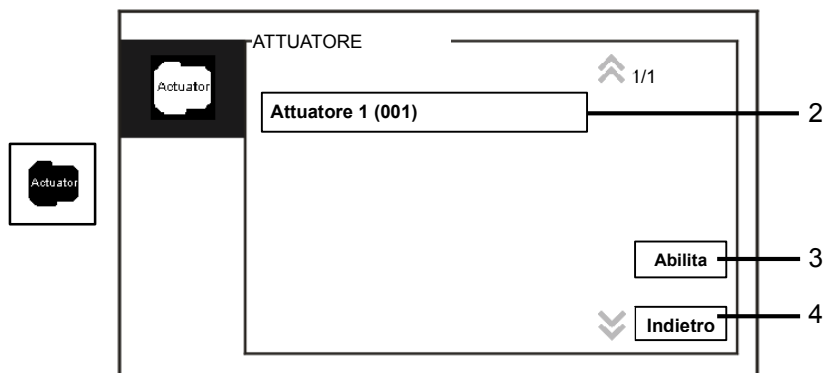

Fig. 15 Attuatore

Nel menu "Attuatore" sono presenti le seguenti funzioni:

N°	Funzioni
1	Lista attuatori - Definire una lista attuatori cliccando alternativamente su "impostazioni sistema (avanzate)-attuatore".
2	"Abilita" - Premere questo pulsante per attivare l'attuatore selezionato.
3	"Indietro" - Premere questo pulsante per tornare alla pagina iniziale.

4.2.7 Lista utenti

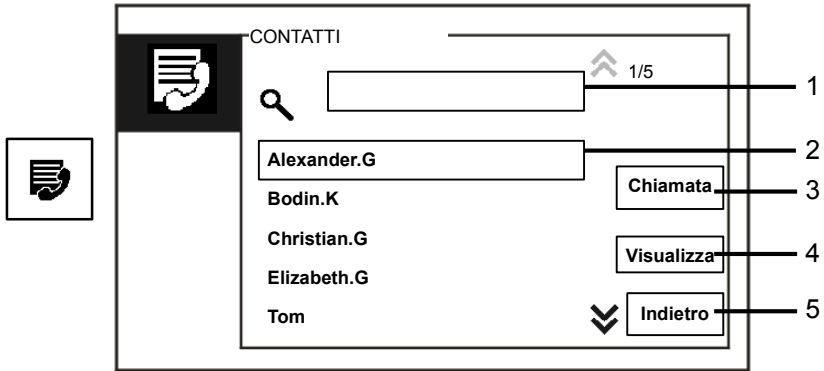

Fig. 16 Lista utenti

Nel menu "Contatti" sono presenti le seguenti funzioni:

N°	Funzioni
1	"Campo di ricerca" - Cercare un nome utente digitando le prime lettere del nome.
2	"Lista contatti" - Lista dei contatti.
3	"Chiama" - Premere questo pulsante per chiamare il contatto selezionato.
4	"Visualizza" - Mostra informazioni specifiche sul contatto selezionato.
5	"Indietro" - Premere questo pulsante per tornare alla pagina iniziale.

Premere il pulsante "Visualizza" per visualizzare le informazioni specifiche dalla lista contatti.



CONTATTO	
Nome utente	Alexander.G
Indirizzo logico	00000301
Indirizzo fisico	00001

Indietro

Fig. 17 Informazioni specifiche nella lista contatti

4.2.8 Archivio

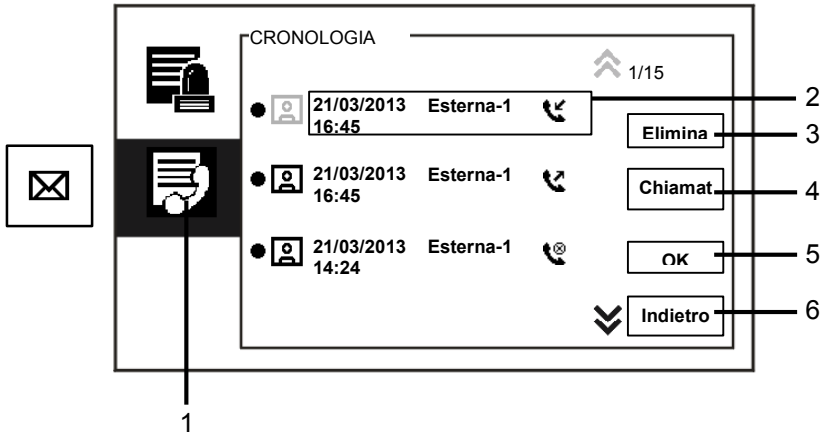





Fig. 18 Archivio

Nel menu “Cronologia” sono presenti le seguenti funzioni:

N°	Funzioni
1	Cliccare su “Cronologia”.
2	È possibile registrare fino a 100 eventi all'interno del “menu Archivio”. - Se la funzione snapshot è attiva, l'icona è abilitata. Se la funzione snapshot non è disponibile, l'icona è disabilitata. - Data, ora e tipo di evento vengono registrati insieme allo snapshot. - Direzioni:  significa chiamate effettuate  significa chiamate ricevute  significa chiamate perse
3	“Elimina” - Premere questo pulsante per eliminare la chiamata selezionata dall'archivio.
4	“Chiama” - Premere questo pulsante per richiamare la chiamata selezionata dal posto interno.
5	“OK” - Premere questo pulsante per visualizzare le informazioni specifiche.
6	“Indietro” - Premere questo pulsante per tornare alla pagina iniziale.

Premere il pulsante "OK" per visualizzare le informazioni specifiche.



Fig. 19 Informazioni specifiche archivio

N°	Funzioni
1	Premere il pulsante "Più/Meno" per visualizzare la foto precedente o successiva.
2	"Elimina" - Premere due volte questo pulsante per eliminare la foto.
3	"Indietro" - Premere questo pulsante per tornare al menu "Archivio".

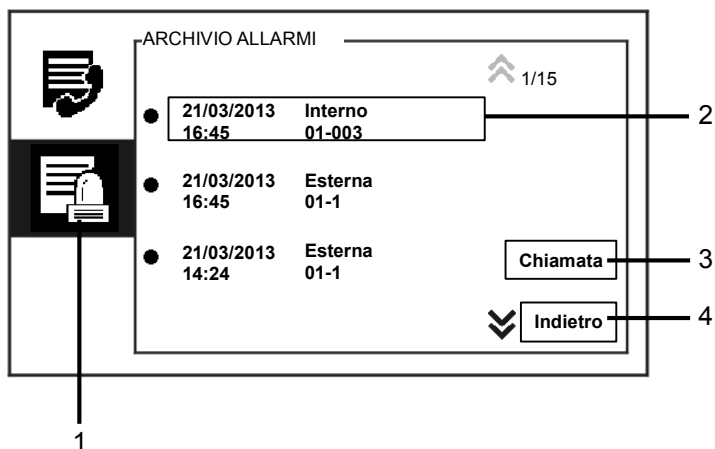

Fig. 20 Archivio allarmi

Nel menu "Archivio allarmi" sono presenti le seguenti funzioni:

N°	Funzioni
1	Cliccare su "Archivio allarmi".
2	È possibile memorizzare fino a 500 allarmi nel menu "Archivio Allarmi". - Data e ora dell'allarme vengono registrate insieme all'evento.
3	"Chiama" - Premere questo pulsante per richiamare la chiamata selezionata dall'archivio
4	"Indietro" - Premere questo pulsante per tornare alla pagina iniziale.

4.2.9 Impostazioni (Base)

4.2.9.1 Impostazioni suoneria

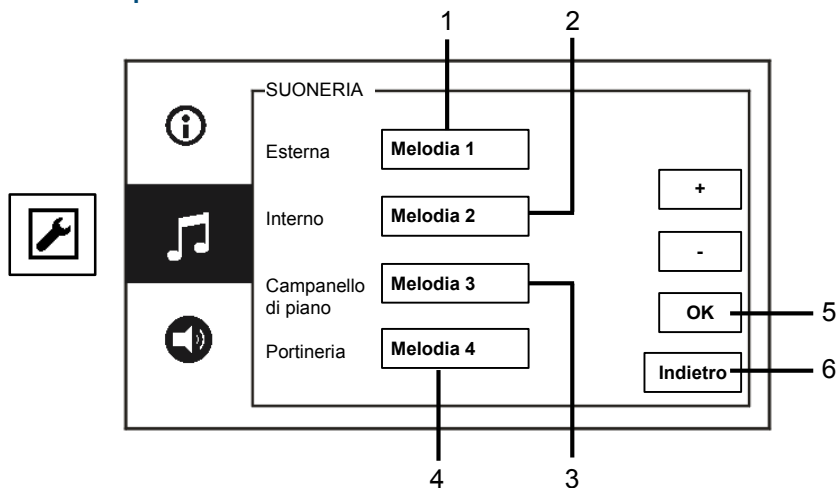

Fig. 21 Impostazioni suoneria

Nel menu “Suoneria” sono presenti le seguenti funzioni:

N°	Funzioni
1	Premere il pulsante “Più / Meno” per selezionare la suoneria per le chiamate dai posti esterni.
2	Premere il pulsante “Più / Meno” per selezionare la suoneria per le chiamate dai posti interni.
3	Premere il pulsante “Più / Meno” per selezionare la suoneria del campanello.
4	Premere il pulsante “Più / Meno” per selezionare la suoneria per le chiamate in arrivo dalla portineria.
5	“OK” - Premere questo pulsante per salvare le impostazioni.
6	“Indietro” - Premere questo pulsante per tornare alla pagina iniziale.

4.2.9.2 Impostazioni volume

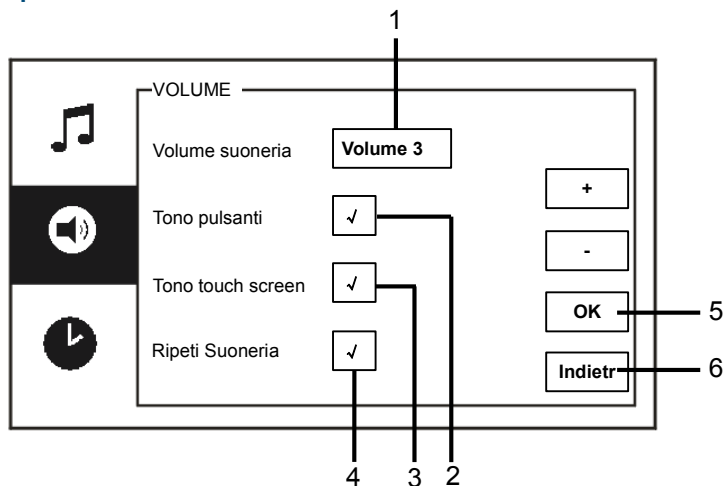

Fig. 22 Impostazioni volume

Nel menu "Volume" sono presenti le seguenti funzioni:

N°	Funzioni
1	"Volume suoneria" - Premere il pulsante "Più / Meno" per impostare il volume del campanello.
2	"Tono pulsante touch" - Attivare/disattivare il ritorno acustico alla pressione del pulsante touch.
3	"Tono touch screen" - Attivare/disattivare il ritorno acustico alla pressione del touch screen.
4	La suoneria può essere impostata fissa o ciclica.
5	"OK" - Premere questo pulsante per salvare le impostazioni.
6	"Indietro" - Premere questo pulsante per tornare alla pagina iniziale

4.2.9.3 Impostazione data e ora

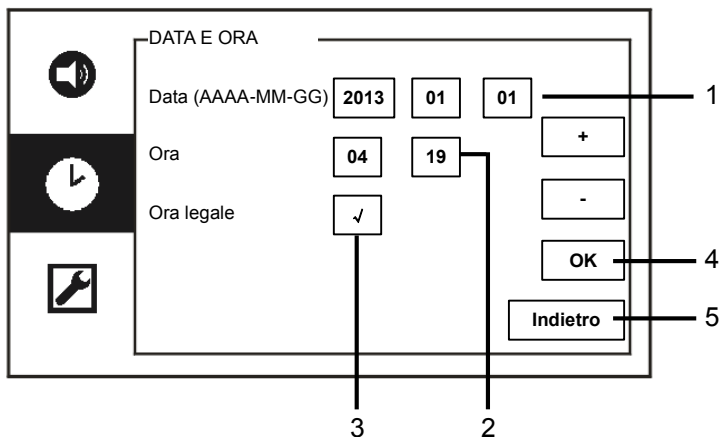

Fig. 23 Impostazione data e ora

Nel menu "Data e ora" sono presenti le seguenti funzioni:

N°	Funzioni
1	"Data" - Premere il pulsante "Più / Meno" per impostare la data.
2	"Ora" - Premere il pulsante "Più / Meno" per impostare l'ora.
3	"Ora legale" - Attivare/disattivare l'ora legale spuntando la casella di controllo.
4	"OK" - Premere questo pulsante per salvare le impostazioni.
5	"Indietro" - Premere questo pulsante per tornare alla pagina iniziale.

4.2.9.4 Altre impostazioni

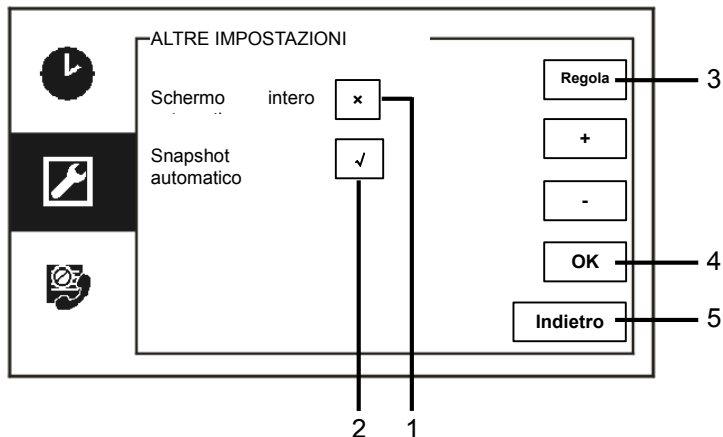

Fig. 24 Altre impostazioni

Nel menu “Altre impostazioni” sono presenti le seguenti funzioni:

N°	Funzioni
1	<p>“Schermo intero automatico”</p> <ul style="list-style-type: none"> - Abilita/disabilita la funzione schermo intero automatico spuntando la casella di controllo o premendo i pulsanti “Più / Meno”.
2	<p>“Snapshot automatici”</p> <ul style="list-style-type: none"> - Abilita/disabilita la funzione snapshot automatici spuntando la caselle di controllo (commutazione automatica) o premendo i pulsanti “Più / Meno”.
3	<p>“Regola”</p> <ul style="list-style-type: none"> - Se i pulsanti e la grafica associata del display non sono più sovrapposti, è possibile regolare il monitor. - Premere il pulsante “regola” e confermare la casella di dialogo visualizzata. Spuntare, uno dopo l'altro, i 5 punti di posizione visualizzati. Infine, confermare la casella di dialogo visualizzata. La regolazione del display è terminata.
4	<p>“OK”</p> <ul style="list-style-type: none"> - Premere questo pulsante per salvare le impostazioni.
5	<p>“Indietro”</p> <ul style="list-style-type: none"> - Premere questo pulsante per tornare alla pagina iniziale.

4.2.9.5 Impostazione della lingua

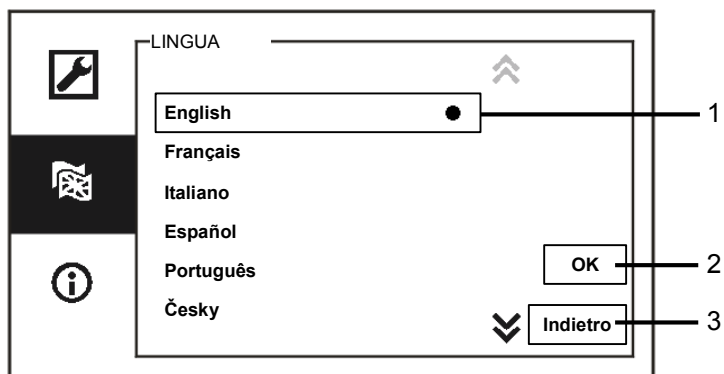

Fig. 25 Impostazione lingua

Nel menu "Lingua" sono presenti le seguenti funzioni:

N°	Funzioni
1	Lingue (casella di riepilogo) <ul style="list-style-type: none">- Vengono elencate tutte le lingue disponibili.- La lingua corrente è indicata con un pallino.
2	"OK" <ul style="list-style-type: none">- Premere questo pulsante per salvare le impostazioni.
3	"Indietro" <ul style="list-style-type: none">- Premere questo pulsante per tornare alla pagina iniziale.

4.2.9.6 Info

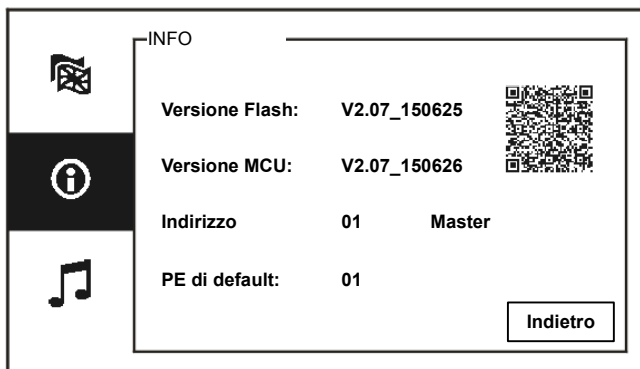

Fig. 26 Informazioni di sistema

Visualizzazione della versione corrente e dell'indirizzo di questo centralino di portineria (scansione del QR code per avere informazioni specifiche per il centralino di portineria)

4.2.10 Impostazioni (Avanzate)

Inserire la password di sistema per accedere alle impostazioni avanzate.
La password di default è 345678.

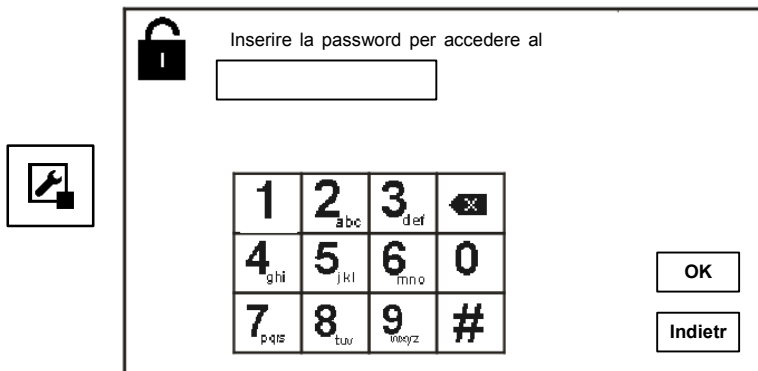

Fig. 27 Password

4.2.10.1 Impostazioni attuatore

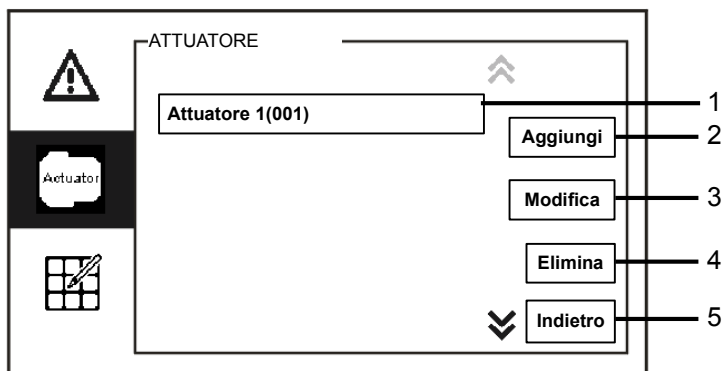

Fig. 28 Impostazioni attuatore

Nel menu "Attuatore" sono presenti le seguenti funzioni:

N°	Funzioni
1	Attuatore (casella di riepilogo) - Vengono elencati tutti gli attuatori disponibili.
2	"Aggiungi" - Premere questo pulsante per aggiungere un nuovo attuatore. È possibile aggiungere fino a 10 attuatori.
3	"Modifica" - Premere questo pulsante per modificare gli attuatori esistenti.
4	"Elimina" Premere questo pulsante due volte per eliminare un attuatore.
5	"Indietro" - Premere questo pulsante per tornare alla pagina iniziale.

Premere il pulsante “Aggiungi” per aggiungere un nuovo attuatore

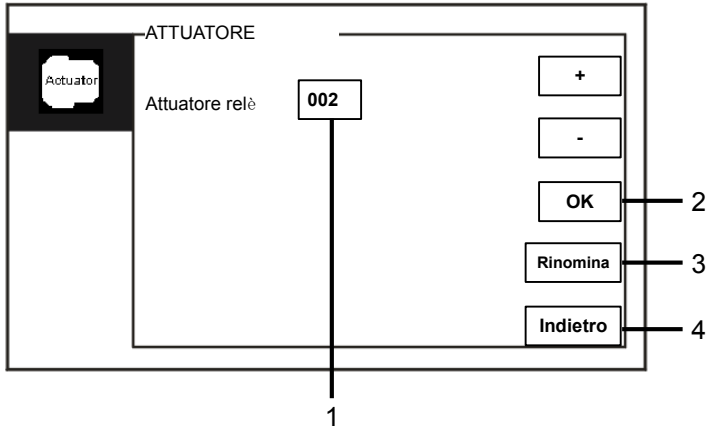

Fig. 29 Impostazioni attuatore

Il pulsante “Aggiungi” serve per:

N°	Funzioni
1	Aggiungere una nuova lista attuatori - Modificare l'indirizzo scorrendo verso l'alto da001 a 199 con i pulsanti “Più / Meno”
2	“OK” - Premere questo pulsante per salvare le impostazioni.
3	“Rinomina” - Premere questo pulsante per rinominare l'attuatore.
4	“Indietro” - Premere questo pulsante per tornare alla pagina iniziale.

4.2.10.2 Impostazioni pulsante programmabile

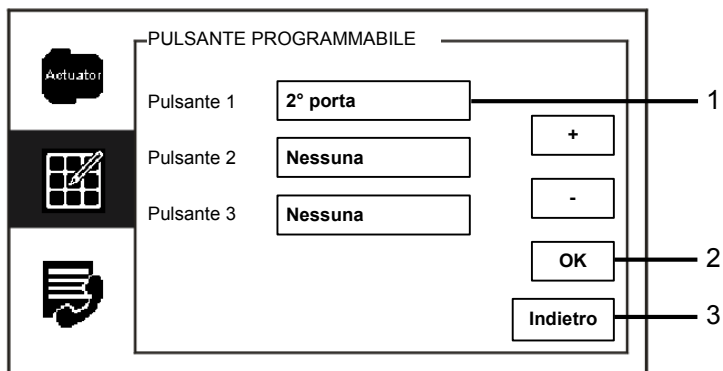

Fig. 30 Impostazioni pulsante programmabile

Il "pulsante programmabile" serve per:

N°	Funzioni
1	Pulsante 1 - Impostare la funzione del pulsante programmabile utilizzando i pulsanti "Più / Meno". - Sono disponibili funzioni come ad es. "2° porta" e "abilitazione attuatore" - "2° porta" significa controllo del contatto pulito sull posto esterno (NC-NA-COM) - Con il pulsante programmabile è disponibile solo la lista attuatori esistente.
2	"OK" - Premere questo pulsante per salvare le impostazioni.
3	"Indietro" - Premere questo pulsante per tornare alla pagina iniziale.

4.2.10.3 Gestione lista utenti

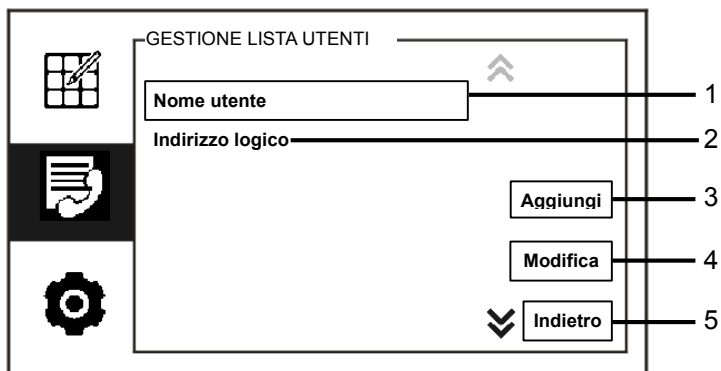

Fig. 31 Gestione lista utenti

Nel menu "Gestione Lista utenti" sono presenti le seguenti funzioni:

N°	Funzioni
1	"Nome utente" - Aggiungere una lista contatti per nome utente.
2	"Indirizzo logico" - Aggiungere una lista contatti per indirizzo logico, <i>ad es.</i> appartamento n° 0101.
3	"Aggiungi" - Premere questo pulsante per aggiungere una nuova lista contatti.
4	"Modifica" - Premere questo pulsante per modificare la lista contatti esistente.
5	"Indietro" - Premere questo pulsante per tornare alla pagina iniziale.

Aggiungere una nuova lista contatti per nome utente:

GESTIONE LISTA UTENTI

Indirizzo fisico

Nome utente

0	1	2	3	4	5	6	7	8	9
a	b	c	d	e	f	g	h	i	j
k	l	m	n	o	p	q	r	s	;
t	u	v	w	x	y	z	_	☛	☚

1

2

3

Fig. 32 Nome utente

Premere il pulsante “Aggiungi” per aggiungere un nuovo nome utente. Sono disponibili le seguenti funzioni:

N°	Funzioni
1	<p>Inserire l'indirizzo fisico e il nome utente per aggiungere una nuova lista contatti.</p> <ul style="list-style-type: none"> - Indirizzo fisico: l'indirizzo dell'interno, da 001 a 250, ovvero il codice interno inviato tramite bus e identificato da tutti i dispositivi del sistema. (Impostato dagli switch X100,X10,X1 dell'interno) - Nome utente: Nome di un residente.
2	<p>“OK”</p> <ul style="list-style-type: none"> - Premere questo pulsante per salvare le impostazioni.
3	<p>“Indietro”</p> <ul style="list-style-type: none"> - Premere questo pulsante per tornare alla pagina iniziale.

Modificare una lista contatti:

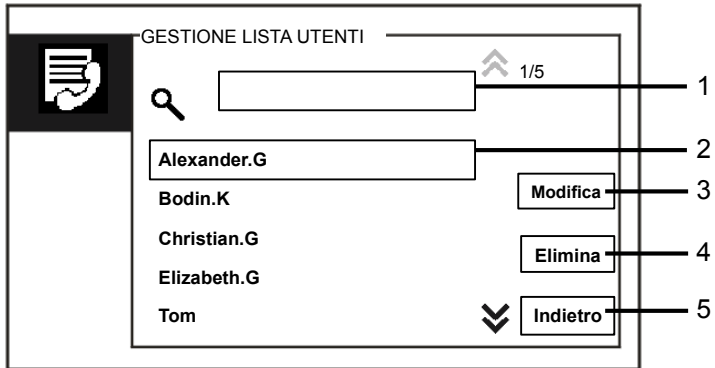

Fig. 33 Modifica nome utente

Modificare il nome utente sono disponibili le seguenti funzioni:

N°	Funzioni
1	Campo di ricerca - Cercare un nome utente digitando le prime lettere del nome.
2	Nome utente (casella di riepilogo) - Vengono elencati tutti i nomi utente disponibili.
3	"Modifica" - Modificare le informazioni specifiche dei nomi utenti esistenti.
4	"Elimina" - Eliminare un nome utente cliccando due volte il pulsante.
5	"Indietro" - Premere questo pulsante per tornare alla pagina iniziale.

Aggiungere o modificare una nuova lista contatti per indirizzo logico:

GESTIONE LISTA UTENTI

Indirizzo fisico

Indirizzo logico

0	1	2	3	4	5	6	7	8	9
a	b	c	d	e	f	g	h	i	j
k	l	m	n	o	p	q	r	s	;
t	u	v	w	x	y	z	_	☒	☒

OK

Indietro

Fig. 34 Gestione lista utenti

Modificare o aggiungere un indirizzo logico. Sono disponibili le seguenti funzioni:

N°	Funzioni
1	<p>Inserire l'indirizzo fisico e l'indirizzo logico utente per l'aggiunta di una nuova lista contatti.</p> <ul style="list-style-type: none"> - Indirizzo fisico: l'indirizzo dell'interno, da 001 a 250, ovvero il codice interno inviato tramite bus e identificato da tutti i dispositivi del sistema. (Impostato dagli switch X100,X10,X1 dell'interno) - Indirizzo logico: il codice inserito dal visitatore per chiamare il residente. Solitamente l'indirizzo logico corrisponde al numero dell' appartamento del residente, diverso dall'indirizzo fisico.
2	<p>“OK”</p> <ul style="list-style-type: none"> - Premere questo pulsante per salvare le impostazioni.
3	<p>“Indietro”</p> <ul style="list-style-type: none"> - Premere questo pulsante per tornare alla pagina iniziale.

4.2.10.4 Impostazioni codice chiamata

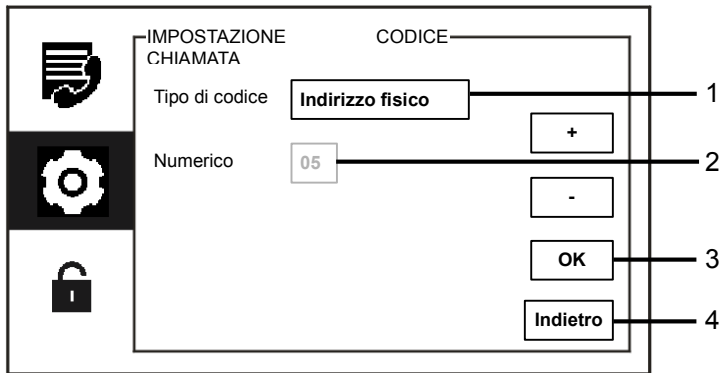

Fig. 35 Impostazioni codice chiamata

Nel menu "Impostazioni codice chiamata" sono presenti le seguenti funzioni:

N°	Funzioni
1	<p>Tipo di codice</p> <ul style="list-style-type: none"> - Modificare il tipo di codice spuntando la casella (commutazione automatica) o premendo i pulsanti "Più / Meno". - È possibile selezionare e cliccare su un indirizzo fisico per chiamare un posto interno. - È possibile selezionare e cliccare su un indirizzo logico (L'indirizzo logico viene impostato nel menu "gestione lista utenti").
2	<p>Numerico</p> <ul style="list-style-type: none"> - Selezionando l'indirizzo logico è necessario impostarne i caratteri utilizzando i pulsanti "Più / Meno". (01-08 caratteri disponibili, e i caratteri dell'indirizzo logico devono corrispondere a quelli impostati nel menu "gestione lista utenti")
3	<p>"OK"</p> <ul style="list-style-type: none"> - Premere questo pulsante per salvare le impostazioni.
4	<p>"Indietro"</p> <ul style="list-style-type: none"> - Premere questo pulsante per tornare alla pagina iniziale.

4.2.10.5 Impostazioni password

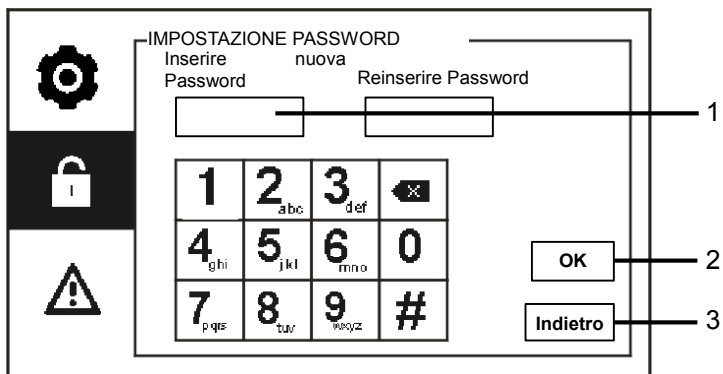

Fig. 36 Impostazioni password

Nel menu “Impostazioni password” sono presenti le seguenti funzioni:

N°	Funzioni
1	Inserire una nuova password di sistema. La password deve contenere 6 caratteri.
2	“OK” - Premere questo pulsante per salvare le impostazioni.
3	“Indietro” - Premere questo pulsante per tornare alla pagina iniziale.

4.2.10.6 Impostazioni di fabbrica

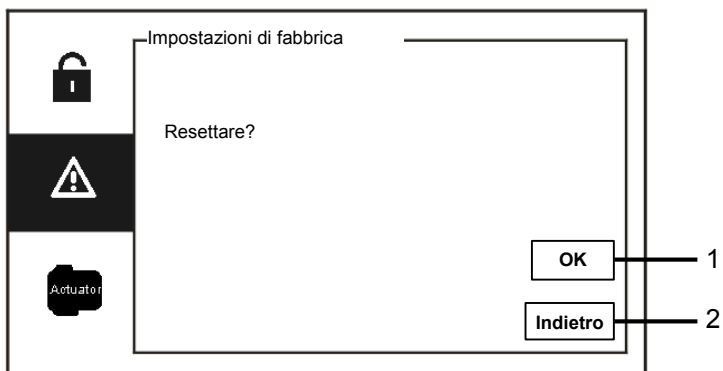

Fig. 37 Impostazioni di fabbrica

Nel menu "Impostazioni di fabbrica" sono presenti le seguenti funzioni:

N°	Funzioni
1	"OK" - Premere questo pulsante per salvare le impostazioni.
2	"Indietro" - Premere questo pulsante per tornare alla pagina iniziale.

4.2.10.7 Azzeramento password e cancellazione dati

Se non si ricorda la password di sistema, accedere alla modalità tecnico per resettare tale password.

Tenere premuto "0" e premere contemporaneamente "11411" per accedere alla modalità tecnico entro 120s quando il centralino di portineria è alimentato.

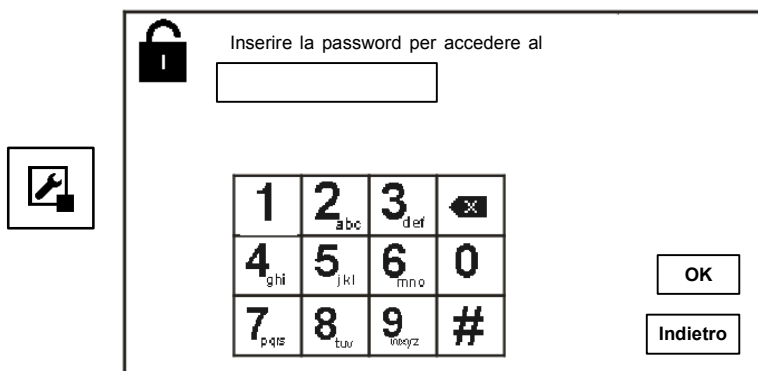

Fig. 38 Azzeramento password e cancellazione dati

In modalità tecnico è inoltre possibile cancellare tutti i dati del menu, inclusa la lista di attuatori, lista utenti, archivio, ecc.



Fig. 39 Azzeramento password e cancellazione dati

4.3 Pulizia



Attenzione

Rischio di danneggiamento della superficie dello schermo.

Oggetti duri o appuntiti possono danneggiare la superficie dello schermo.

Non servirsi di oggetti simili per l'utilizzo del touch screen.

- Usare le dita o uno stilo di plastica.

Prodotti per la pulizia e agenti abrasivi possono danneggiare la superficie dello schermo.

- Pulire le superfici con un panno morbido e un detergente vetri in commercio.
- Non utilizzare prodotti di pulizia abrasivi.

4.4 Regolazione del dispositivo

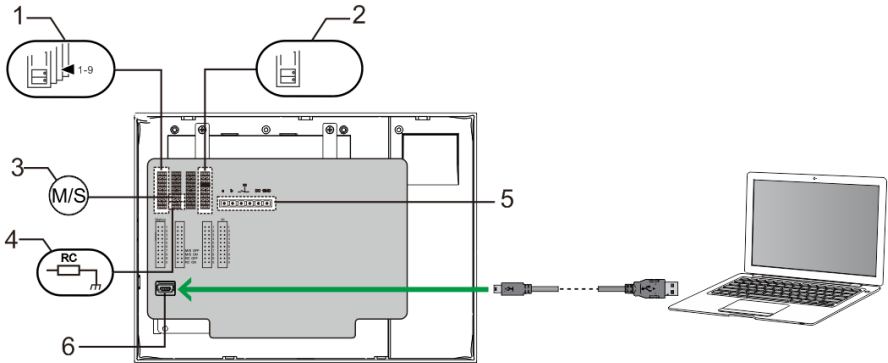

Fig. 40:

1. Posto

Jumper per impostare l'indirizzo del PE di default

2. X1

Jumper per impostare l'indirizzo del dispositivo di chiamata

3. Funzione Master/Slave

Per ogni appartamento è possibile impostare un solo centralino di portineria come "Master" (Jumper da impostare come 'M/S on'). Tutte gli altri centralini di portineria dello stesso edificio devono essere impostati come "Slave" (Jumper da impostare come 'M/S off').

4. Resistenza terminale di chiusura

Negli impianti video o impianti misti audio/video, il Jumper deve essere impostato come 'RC on' sull'ultimo dispositivo di linea.

5. a b = Connessione Bus

 = Collegamento campanello

CC GND = Alimentazione supplementare

6. Connettore USB

Connettore USB per la connessione al PC: download/upload della configurazione.
ad es. download delle liste contatti

5 Dati tecnici

Denominazione	Valore
Risoluzione display:	480 x 272
Dimensione display:	4.3"
Temperatura di funzionamento	-10° C a +55° C
Temperatura di stoccaggio	-40° C – +70° C
Protezione	IP 30
Morsetti a filo singolo	2 x 0,28 mm ² – 2 x 0.75 mm ²
Morsetti a filo sottile	2 x 0,28 mm ² – 2 x 0.75 mm ²
Tensione del bus	20-30 V
Dimensioni	144 x 198 x 45 mm

6 Montaggio/Installazione



Attenzione

Tensione elettrica!

Rischio di morte ed incendio dovuto alla presenza di tensione elettrica 100-2100-240 V.

- Non installare contemporaneamente i cavi di bassa tensione e i cavi 100-240 V in una presa da incasso!

Pericolo di carico da 100-240 V sulla linea a bassa tensione in caso di cortocircuito.

6.1 Obblighi dell'elettricista



Attenzione

Tensione elettrica!

L'installazione del dispositivo può essere effettuata solo se si dispone delle necessarie competenze ed esperienze in campo elettrico.

- Un'installazione non corretta mette a rischio la vostra vita e quella dell'utente dell'impianto elettrico.
- Un'installazione non corretta può causare gravi danni materiali, ad esempio a seguito di un incendio.

Di seguito vengono specificati il livello minimo di competenze tecniche e i requisiti necessari per poter procedere all'installazione:

- Applicare le "cinque regole di sicurezza" (DIN VDE 0105, EN 50110):
 1. Scollegare;
 2. Accertarsi che non sia possibile un reinserimento accidentale;
 3. Verificare l'assenza di tensione;
 4. Collegare a terra;
 5. Coprire o proteggere parti adiacenti sotto tensione.
- Indossare indumenti di protezione personale adeguati.
- Utilizzare solo attrezzi e strumenti di misura adatti.
- Controllare il tipo di sistema di distribuzione (sistema TN, IT, TT) per garantire le seguenti condizioni di alimentazione elettrica (messa a terra

tradizionale, messa a terra di protezione, misure di protezione aggiuntive, ecc.).

6.2 Istruzioni generali di installazione

- Terminare tutte le derivazioni del sistema di cablaggio con un dispositivo bus collegato (ad es. posto interno, posto esterno, dispositivo di sistema).
- Non installare la centrale di sistema vicino al trasformatore campanello e alle altre fonti di alimentazione (per evitare interferenze).
- Non installare i fili del bus di sistema insieme ai fili 100-240 V.
- Non usare cavi tradizionali per i fili di collegamento degli apriporta e del bus di sistema.
- Non collegare in parallelo cavi di diverso tipo.
- Usare solo due fili nel cavo quadripolare o multipolare del bus di sistema.
- In fase di collegamento, non installare il bus in entrata e in uscita all'interno dello stesso cavo.
- Non installare il bus interno ed esterno nello stesso cavo.

6.3 Montaggio

Altezza di installazione consigliata

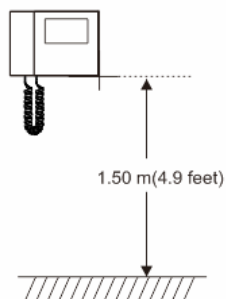

Smontaggio

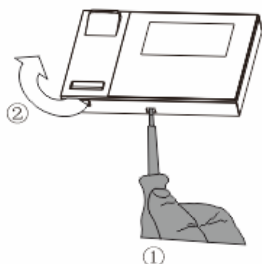

Aprire l'alloggiamento del pannello tirando il gancio sul fondo del dispositivo.

Dimensioni di installazione



ABB-Welcome M



1. Il fondo del dispositivo presenta dei fori filettati per il fissaggio alla parete secondo le dimensioni indicate precedentemente.
2. È possibile fissare il fondo del dispositivo alla scatola da incasso esistente. Le dimensioni delle scatole da incasso compatibili sono indicate nelle figure precedenti.

Cablaggio

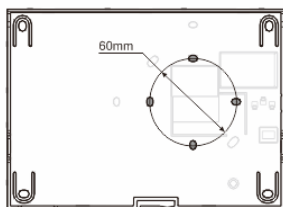
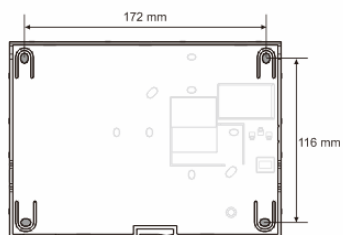
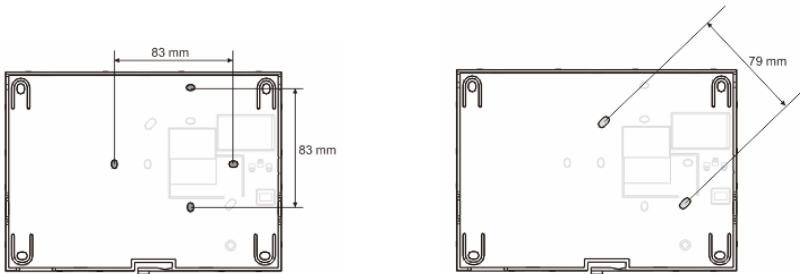
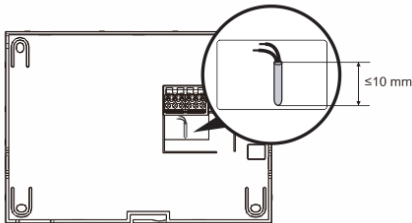

Fissare il fondo del dispositivo e collegarlo come indicato nelle figure. La sezione isolata dell'estremità del cavo non deve superare i 10 mm.

Impostazioni

Impostare gli indirizzi dell'esterno prescelto e gli indirizzi degli interni sul jumper (vedi capitolo "[Regolazione del dispositivo](#)").

Montaggio a parete

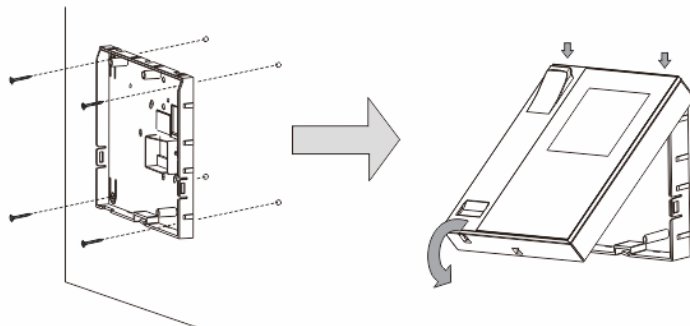

1. Fissare il fondo del dispositivo alla parete.
2. Fissare la parte superiore del dispositivo alla parte inferiore del dispositivo (fondo), posizionare il lato superiore del dispositivo sulle linguette e premere il lato inferiore sul fondo del dispositivo, fino a che viene bloccato dalla pinza.

Montaggio in scatola da incasso

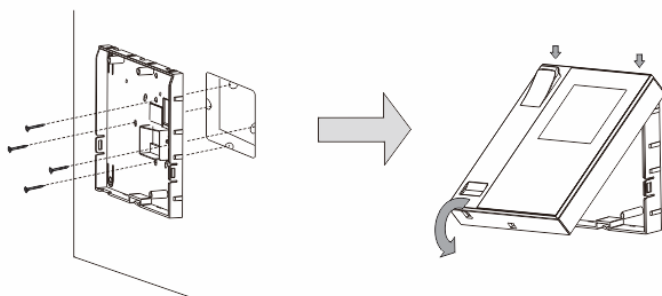

1. Fissare il fondo del dispositivo alla scatola da incasso esistente.
2. Fissare la parte superiore del dispositivo alla parte inferiore del dispositivo: posizionare il lato superiore del dispositivo sulle linguette e premere il lato inferiore sul fondo del dispositivo, fino a che viene bloccato dalla pinza.

ABB-Welcome M

Montaggio con staffa desktop

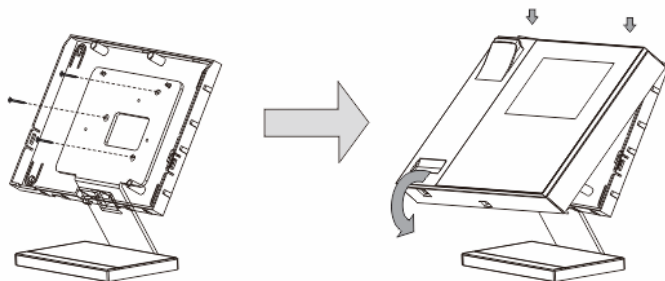

1. Fissare il fondo del dispositivo alla staffa desktop.
2. Fissare la parte superiore del dispositivo alla parte inferiore del dispositivo (fondo): posizionare il lato superiore del dispositivo sulle linguette e premere il lato inferiore sul fondo del dispositivo, fino a che viene bloccato dalla pinza.

L'installazione dell'interno è completata.

ABB-Welcome M

Avvertenza

Ci riserviamo il diritto di apportare, in qualsiasi momento, modifiche tecniche o modificare il contenuto del presente documento senza preavviso.

Le specifiche dettagliate concordate al momento dell'ordine si applicano a tutti gli ordini. ABB declina ogni responsabilità per eventuali errori o lacune in questo documento.

Ci riserviamo tutti i diritti del presente documento, degli argomenti e delle illustrazioni ivi contenute. È vietata la riproduzione, la divulgazione a terzi o l'utilizzo dei relativi contenuti in toto o in parte, senza il previo consenso scritto da parte di ABB.

ABB-Welcome

M2303

Puesto de guardia

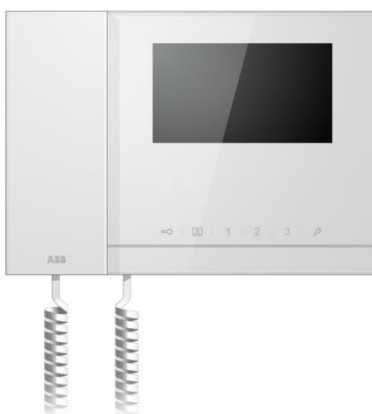

1	Seguridad	4
2	Uso indicado.....	4
3	Medio ambiente	4
3.1	Dispositivos ABB	4
4	Funcionamiento.....	6
4.1	Funcionamiento estándar	6
4.1.1	Elementos de control.....	6
4.1.2	Pantalla de bienvenida y barra de estado.....	8
4.2	Acciones de control	10
4.2.1	Llamada entrante/durante una llamada.....	10
4.2.2	Configuración de la pantalla durante las llamadas.....	11
4.2.3	Modo interceptar.....	13
4.2.3.1	Configuración VIP.....	15
4.2.4	Comunicación.....	18
4.2.5	Vigilancia	21
4.2.6	Accionador interruptor	22
4.2.7	Lista de usuarios	23
4.2.8	HISTÓRICO.....	25
4.2.9	Configuración (básica).....	28
4.2.9.1	Configuración de tono de llamada	28
4.2.9.2	Configuración del volumen	29
4.2.9.3	Configuración de fecha y hora.....	30
4.2.9.4	Otros Ajustes	31
4.2.9.5	Configuración de idioma	32
4.2.9.6	Información.....	33
4.2.10	Configuración (avanzada).....	34
4.2.10.1	Configuración del accionador interruptor	35
4.2.10.2	Configuración del Botón programa	37
4.2.10.3	Gestión de la lista de usuarios.....	38
4.2.10.4	Ajuste de código de llamada.....	42
4.2.10.5	Ajustes contraseña	43
4.2.10.6	Restaurar A Valores De Fábrica.....	44

4.2.10.7	Restablecer la contraseña y borrar todos los datos	45
4.3	Limpieza	46
4.4	Ajuste del dispositivo	47
5	Datos técnicos	48
6	Montaje/instalación	49
6.1	Requisitos para el electricista	49
6.2	Instrucciones generales de instalación	50
6.3	Montaje	51

1 Seguridad



Advertencia

¡Tensión eléctrica!

Riesgo de muerte e incendio debido a una tensión eléctrica de 100-240 V.

- Los trabajos en un sistema de alimentación de 100-240 V solo deben realizarlos electricistas autorizados.
- ¡Desconecte la fuente de alimentación principal antes de la instalación y el desmontaje!

2 Uso indicado

El M2303 es una parte integral del sistema de portero automático de ABB-Welcome y funciona exclusivamente con componentes de este sistema. El dispositivo solo debe instalarse en habitaciones interiores y secas.

3 Medio ambiente



¡Tenga en cuenta la protección del medio ambiente!

Los dispositivos eléctricos y electrónicos usados no pueden desecharse junto a los residuos domésticos.

- El dispositivo contiene materias primas valiosas que pueden reciclarse. Por tanto, deshágase del dispositivo en el depósito de recogida adecuado.

3.1 Dispositivos ABB

ABB-Welcome M

Todos los materiales de embalaje y los dispositivos de ABB cuentan con la marca y los sellos de prueba para su adecuada eliminación. Deshágase del material de embalaje y los dispositivos eléctricos y sus componentes haciendo uso siempre de depósitos de recogida autorizados y empresas de gestión de residuos.

Los productos ABB cumplen los requisitos legales, especialmente las normativas que se ocupan de los dispositivos eléctricos y electrónicos y la ordenanza REACH.

(Directiva UE 2002/96/CE RAEE y 2002/95/CE ROHS)

(Ordenanza y normativa REACH de la UE para la aplicación de la ordenanza (CE) n.º 1907/2006)

4 Funcionamiento

4.1 Funcionamiento estándar

4.1.1 Elementos de control

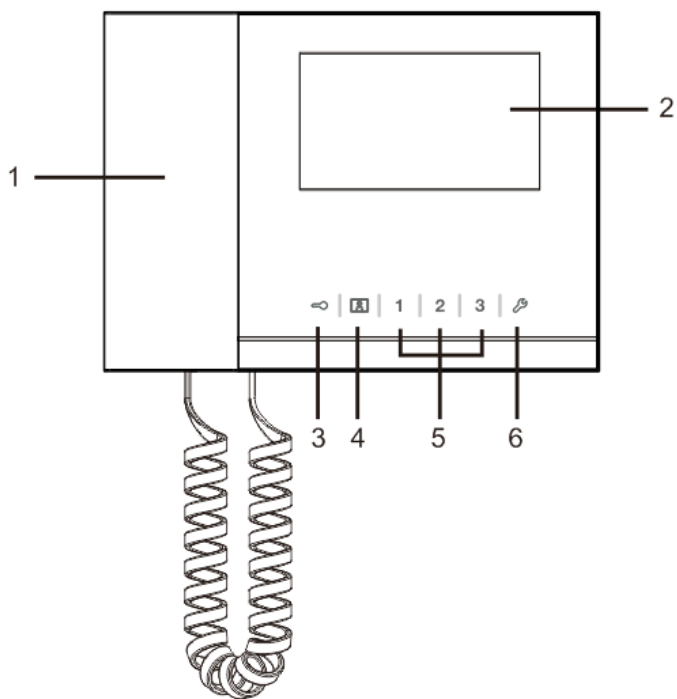

Fig. 1 Visión general de los botones de control

ABB-Welcome M

N.º	Función
1	"Handset(Auricular)" Cuando haya una llamada entrante, levante el auricular para activar la comunicación en 30 segundos y cuelgue el auricular para terminar la llamada.
2	"4.3" Touch screen(Pantalla táctil de 4,3".)
3	"Unlock button(Botón de desbloqueo)" Pulse este botón para abrir la puerta en cualquier momento. El LED parpadea lentamente para indicar una llamada entrante. El LED parpadea rápidamente para indicar que el sistema está ocupado o la puerta se ha abierto durante el tiempo establecido (el sensor debe estar conectado primero).
4	"Surveillance button(Botón de vigilancia)" En el modo espera pulse este botón para vigilar la unidad exterior predeterminada.
5	"Programmable button 1,2,3(Botón programable 1, 2, 3)" 5A *Botones programables para funciones adicionales, por ejemplo, controlar el accionador interruptor. 5B La función predeterminada del botón 1 consiste en abrir el cierre conectado a una unidad exterior (COM-NC-NO)
6	"System setting button(Botón de ajuste del sistema)" Entre en el ajuste del sistema para acceder a varias funciones del dispositivo.

*Para su uso, póngase en contacto con su instalador eléctrico.

4.1.2 Pantalla de bienvenida y barra de estado

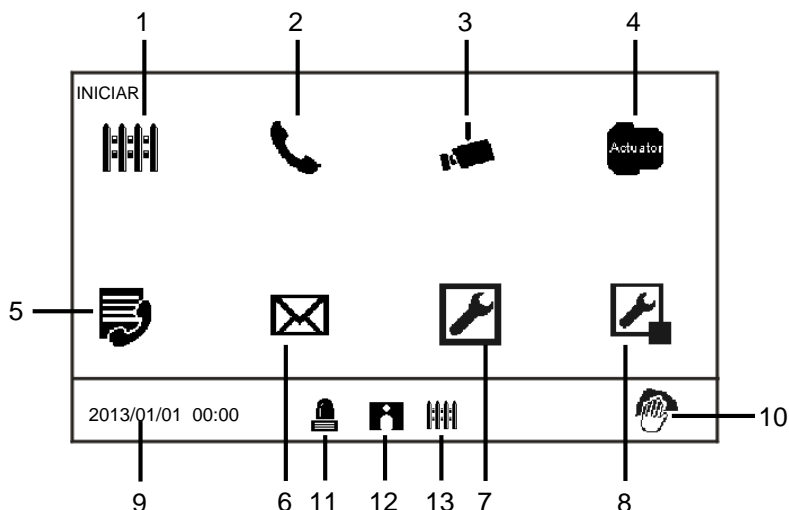

Fig. 2 Inicio

En la página de inicio, están disponibles las siguientes funciones:

N.º	Función
1	"Intercept(Interceptar)" - Pulse este botón para cambiar la configuración de la función interceptar.
2	"Communication(Comunicación)" - Pulse este botón para entrar en el menú de comunicación
3	"Surveillance(Vigilancia)" En el modo espera pulse este botón para vigilar la unidad exterior predeterminada.
4	"Switch actuator(Accionador interruptor)" - Pulse este botón para entrar en el menú del accionador interruptor y habilitar los accionadores existentes.
5	"User list(Lista de usuarios)" - Toque este botón y compruebe la lista de contactos.
6	"History(Historial)" - Pulse este botón para entrar en el menú del historial. Aquí se pueden encontrar todos los eventos y alarmas de las unidades interiores.
7	"System settings (Configuración del sistema) "(básica)

ABB-Welcome M

	<ul style="list-style-type: none">- Pulse este botón para establecer algunas funciones básicas del dispositivo, <i>por ejemplo</i>, tono de llamada, volumen e idioma local.
8	<p>“System settings(Configuración del sistema)” (avanzada)</p> <ul style="list-style-type: none">- Pulse este botón para establecer las diferentes funciones avanzadas del dispositivo, <i>por ejemplo</i>, ajuste del accionador interruptor y gestión de la lista de usuarios.
9	<p>“Date and time(Fecha y hora)”</p> <ul style="list-style-type: none">- Pulse este botón para cambiar la configuración de fecha y hora.
10	<p>“Cleaning locking(Bloqueo para limpieza)”</p> <ul style="list-style-type: none">- Este icono aparece cuando la pantalla está bloqueada para evitar que se activen las funciones durante la limpieza.
11	<p>“Alarm history(Historial de alarmas)”</p> <ul style="list-style-type: none">- Este icono aparece cuando hay nueva información sobre alarmas disponible en el historial de alarmas.- Toque este icono y se mostrarán los eventos.
12	<p>“Call history(Historial de llamadas)”</p> <ul style="list-style-type: none">- Este icono aparece cuando hay nueva información sobre llamadas disponible en el historial de llamadas.- Toque este icono y se mostrarán los eventos.
13	<p>“Intercept(Interceptar)”</p> <ul style="list-style-type: none">- Este icono aparece cuando el puesto de guardia está en el modo interceptar.

ABB-Welcome M

4.2 Acciones de control

4.2.1 Llamada entrante/durante una llamada

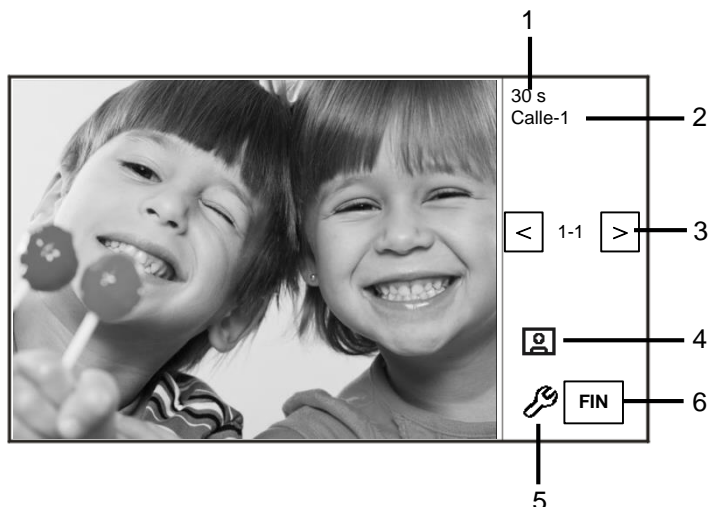

Fig. 3 Llamada entrante de la unidad exterior

Cuando se reciba una llamada de la unidad exterior, las siguientes funciones estarán disponibles:

N.º	Función
1	Tiempo restante de la conexión.
2	Número de unidades exteriores.
3	“Surveillance(Vigilancia)” Pulse este botón para vigilar la cámara analógica de la unidad exterior, si la hubiera.
4	“Snapshot(Instantánea)” - Pulse este botón para realizar una instantánea.
5	“Display settings(Configuración de pantalla)” - Pulse este botón para entrar en la configuración de pantalla.
6	Fin de la conexión.

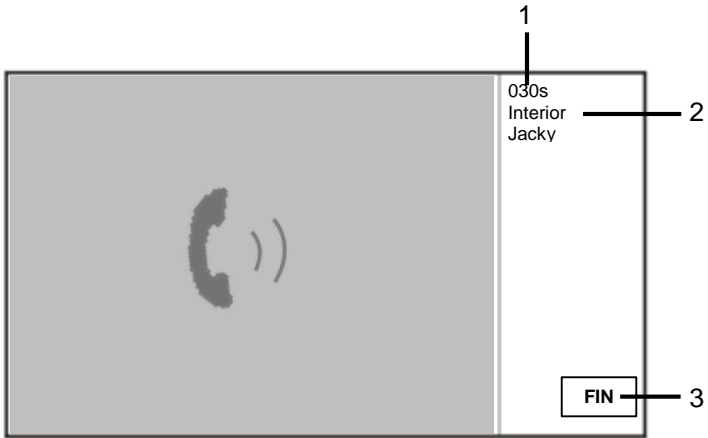

Fig. 5 Llamada entrante de la unidad interior

Cuando se reciba una llamada de la unidad interior, las siguientes funciones estarán disponibles.

N.º	Función
1	Tiempo restante de la conexión.
2	Nombre de usuario Si se asocia la dirección física de la unidad interior con un nombre de usuario en GESTIÓN DE LISTA DE USUARIO. Aquí se mostrará el nombre de usuario y no la dirección física ni la dirección lógica.
3	Fin de la conexión.

4.2.2 Configuración de la pantalla durante las llamadas

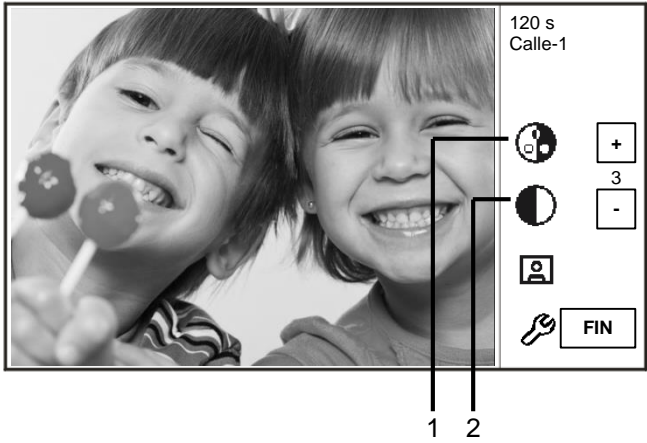

Fig. 6 Configuración de la pantalla durante las llamadas

Si pulsa el botón , estarán disponibles las siguientes funciones.

N.º	Funciones
1	Ajustar la saturación de la pantalla mediante los botones "Plus / Minus(+/-)".
2	Ajustar el brillo de la pantalla mediante los botones "Plus / Minus(+/-)".

4.2.3 Modo interceptar

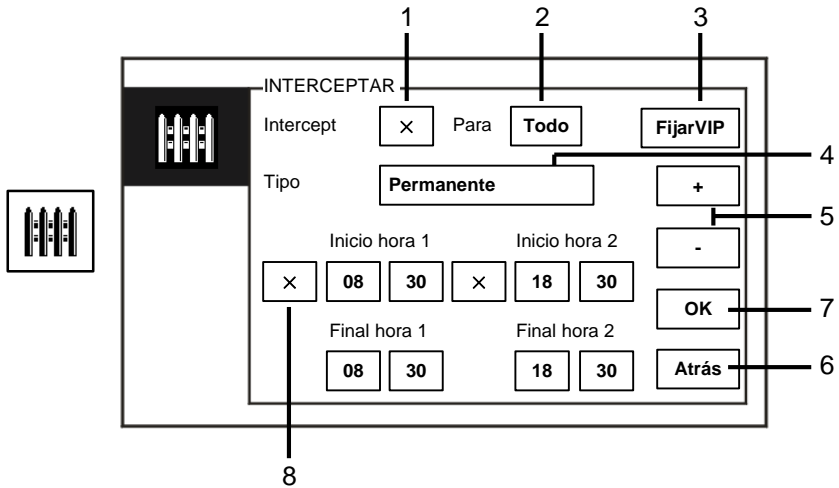

Fig. 7 Modo interceptar

En el modo "Intercept", se encuentran disponibles las siguientes funciones:

N.º	Función
1	Al marcar la casilla de verificación, se activa o desactiva la función de interceptar
2	Al marcar la casilla de verificación, se activa la función de interceptar para interceptar las llamadas de todos los usuarios o solo de los usuarios VIP - "todos" significa que el puesto de guardia interceptará las llamadas de todos los usuarios. - "VIP" significa que el puesto de guardia solo interceptará las llamadas de los usuarios VIP
3	FijarVIP (disponible solo cuando hay usuarios VIP) - Pulse este botón para establecer los usuarios VIP.
4	Al marcar la casilla de verificación, se selecciona el tipo de intercepción. - Están disponibles los modos "Permanente" y "Repeat(Repetir)".
5	Botones "Plus / Minus(+/-)".
6	Atrás - Pulse este botón para volver a la página de inicio sin guardar la configuración.

ABB-Welcome M

7	OK - Pulse este botón para guardar la configuración.
8	En el modo "Repeat(Repetir)", el/los temporizador/es se debe(n) activar marcando la casilla de verificación. - Cuando el temporizador esté activado, establezca la hora de inicio y de finalización con los botones "Plus / Minus(+/-)". - Antes de ajustar la "Hour(Hora)" o los "Minute(Minutos)", la selección activa se resalta en azul - Hora de finalización > Hora de inicio

La función solo se puede establecer a través del puesto de guardia principal.

4.2.3.1 Configuración VIP

Pulse **FijarVIP** para establecer los usuarios VIP. Se puede añadir un total de 64 entradas.

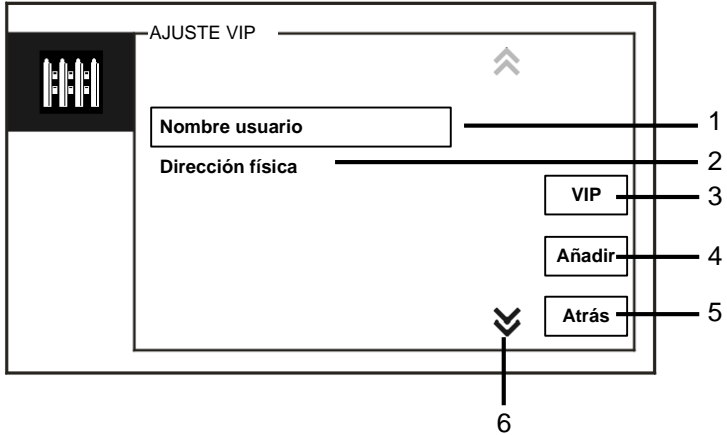

Fig. 8 Configuración de usuarios VIP

Se encuentran disponibles las siguientes funciones:

N.º	Funciones
1	Seleccione "Nombre usuario", pulse botón "Añadir" y, a continuación, puede añadir nuevos usuarios VIP por nombre de usuario (de las listas de contactos).
2	Seleccione "Dirección física", pulse el botón "Añadir" y, a continuación, puede añadir nuevos usuarios VIP por su dirección física.
3	"VIP" - Pulse el botón "VIP" para consultar la lista de usuarios VIP.
4	"Añadir" - Pulse el botón "Añadir" para añadir nuevos usuarios VIP.
5	"Atrás" - Pulse el botón "Atrás" para volver a la página de "Interceptar"
6	"Scroll(Desplazar)" - Le permite dirigirse a otras configuraciones marcando la casilla de desplazamiento.

ABB-Welcome M

Pulse **VIP** para establecer los usuarios VIP.

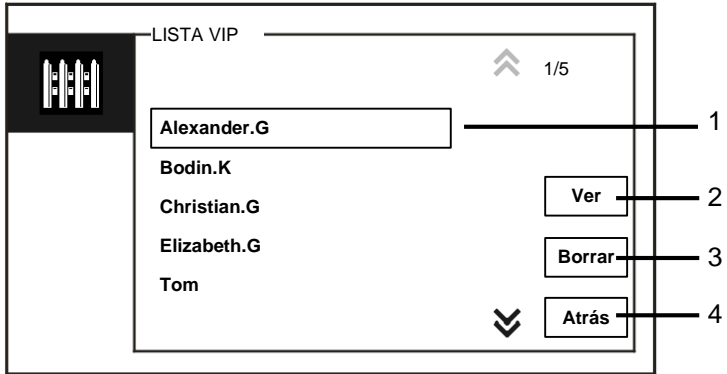

Fig. 9 Lista de usuarios VIP

El menú "Lista de usuarios VIP" tiene las siguientes funciones:

N.º	Funciones
1	LISTA VIP - Muestra todos los usuarios VIP.
2	"Ver" - Pulse este botón para mostrar información detallada del usuario VIP seleccionado.
3	"Borrar" - Pulse este botón dos veces para eliminar el usuario VIP seleccionado.
4	"Atrás" - Pulse este botón para volver al menú de configuración de usuarios VIP.

ABB-Welcome M

Seleccione "Dirección física" y pulse el botón "Añadir" para entrar en el menú "Añadir" .

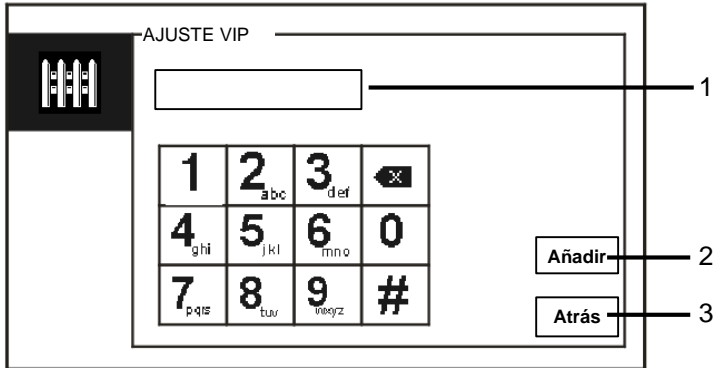

Fig. 10 Añadir usuarios VIP por dirección física

N.º	Funciones
1	Introduzca una dirección física con el teclado numérico.
2	"Añadir" - Pulse este botón para añadir un nuevo usuario VIP. Introduzca la dirección física correcta antes de pulsar este botón.
3	"Atrás" - Pulse este botón para volver al menú de configuración de usuarios VIP.

4.2.4 Comunicación

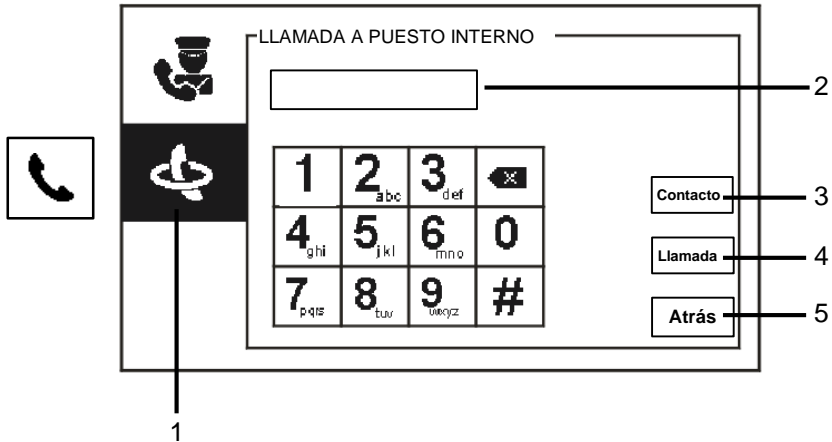

Fig. 11 Llamar a la unidad interior

El menú "LLAMADA A PUESTO INTERNO" tiene las siguientes funciones:

N.º	Funciones
1	Haga clic en "LLAMADA A PUESTO INTERNO"
2	Introduzca una dirección física o una dirección lógica para llamar a una unidad interior (seleccione una dirección física o una dirección lógica en la configuración de llamada).
3	"Contacto" Pulse el botón "Contacto" para mostrar la lista de contactos y llamar por el nombre del usuario directamente.
4	"Llamada" - Pulse este botón para hacer una llamada después de introducir el número.
5	"Atrás" - Pulse este botón para volver a la página de inicio.

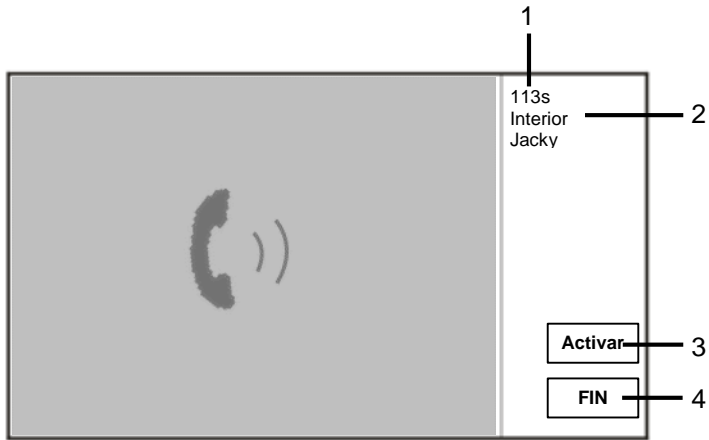

Fig. 12 Llamada a la unidad interior

Cuando se realiza una llamada GU, las siguientes funciones estarán disponibles:

N.º	Funciones
1	Tiempo restante de la conexión.
2	Nombre de usuario Si se asocia la dirección física de la unidad interior con un nombre de usuario en GESTIÓN DE LISTA DE USUARIO. Aquí se mostrará el nombre de usuario y no la dirección física ni la dirección lógica.
3	Si la unidad interior responde a la llamada, el puesto de guardia mostrará "activado". Cuando pulse "activado" el puesto de guardia enviará la imagen de la interfaz de cámara asociada a la unidad interior y al puesto de guardia en sí mismo.
4	Fin de la conexión.

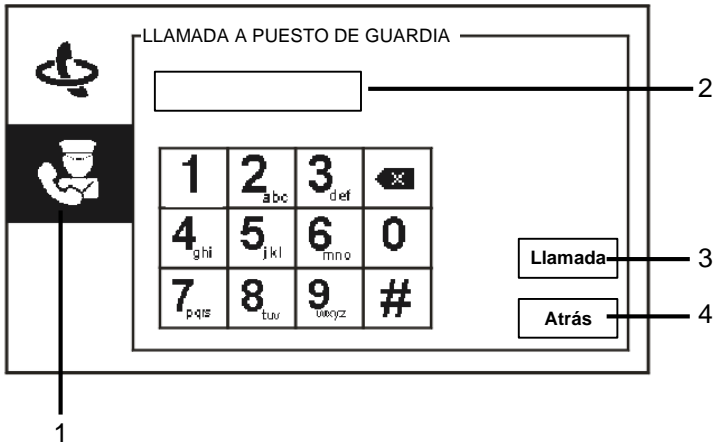

Fig. 13 Llamar al puesto de guardia

El menú "Llamada al puesto de guardia" tiene las siguientes funciones:

N.º	Funciones
1	Haga clic en "Llamada al puesto de guardia"
2	<p>Introduzca una dirección de puesto de guardia.</p> <p>Si el puesto de guardia al que se llama está en el mismo edificio, pulse el número 1~9 para hacer una llamada.</p> <p>Si el puesto de guardia al que llama no está en el mismo edificio, pulse el número de edificio + la dirección del puesto de guardia para hacer una llamada, <i>por ejemplo</i>, el n.º del edificio (1~60)+dirección del puesto de guardia (1~9).</p>
3	<p>"Llamada"</p> <ul style="list-style-type: none"> - Pulse este botón para hacer una llamada después de introducir el número.
4	<p>"Atrás"</p> <ul style="list-style-type: none"> - Pulse este botón para volver a la página de inicio.

ABB-Welcome M

4.2.5 Vigilancia



Fig. 14 Vigilancia

Pulse el botón  para vigilar la unidad exterior predeterminada. Las siguientes funciones están disponibles:

N.º	Funciones
1	Pulse este botón para vigilar la unidad exterior siguiente.
2	Use el auricular para establecer una conexión de audio con la unidad exterior actual conectada.

4.2.6 Accionador interruptor

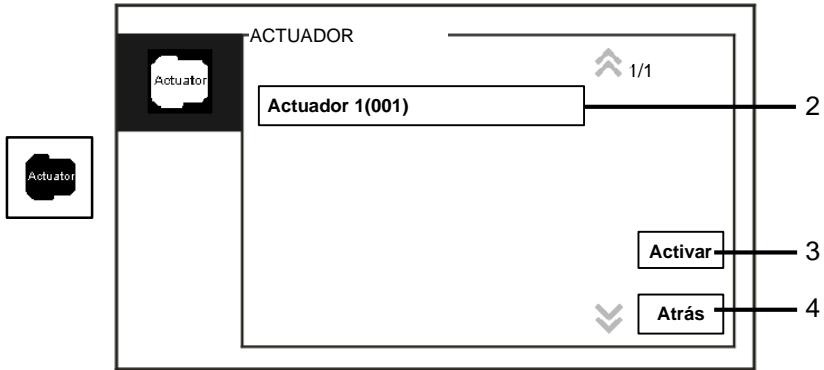

Fig. 15 Accionador interruptor

El menú "Actuador" tiene la siguiente función:

N.º	Funciones
1	"Actuator list(Lista de accionadores)" - Establezca una lista de accionadores haciendo clic en "configuración del sistema (avanzada) - accionador interruptor"
2	"Activar" - Pulse este botón para activar el accionador seleccionado.
3	"Atrás" - Pulse este botón para volver a la página de inicio.

4.2.7 Lista de usuarios

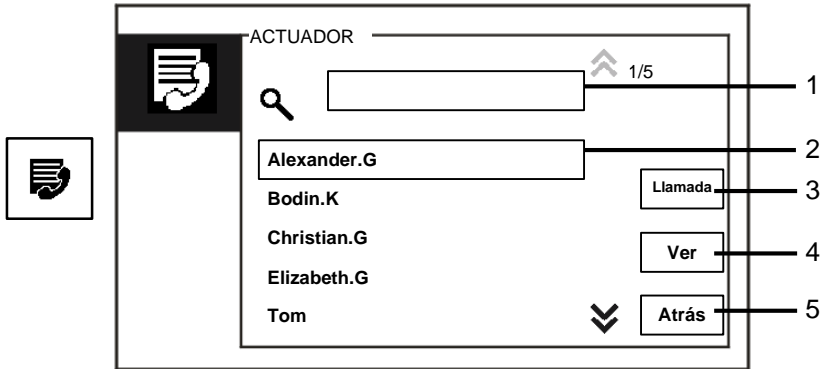

Fig. 16 Lista de usuarios

El menú "Contacto" tiene las siguientes funciones:

N.º	Funciones
1	"Search box(Cuadro de búsqueda)" - Busque el nombre de un usuario introduciendo las primeras letras del nombre.
2	"Contact list(Lista de contactos)" - Contactos de las listas.
3	"Llamada" - Pulse este botón para llamar al contacto seleccionado.
4	"Ver" - Muestra información detallada del contacto seleccionado.
5	"Atrás" - Pulse este botón para volver a la página de inicio.

Pulse el botón "View(Ver)" para mostrar información detallada de la lista de contactos.

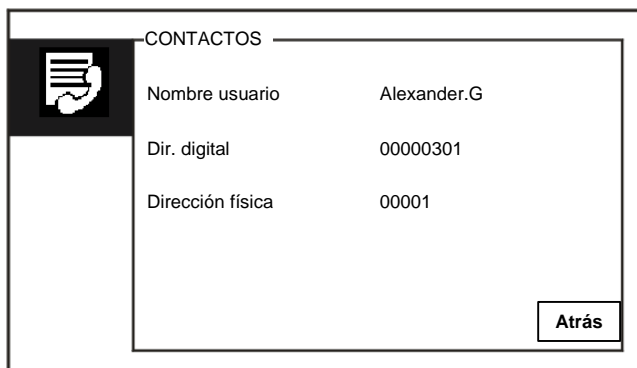

Fig. 17 Información detallada de la lista de contactos

4.2.8 HISTÓRICO

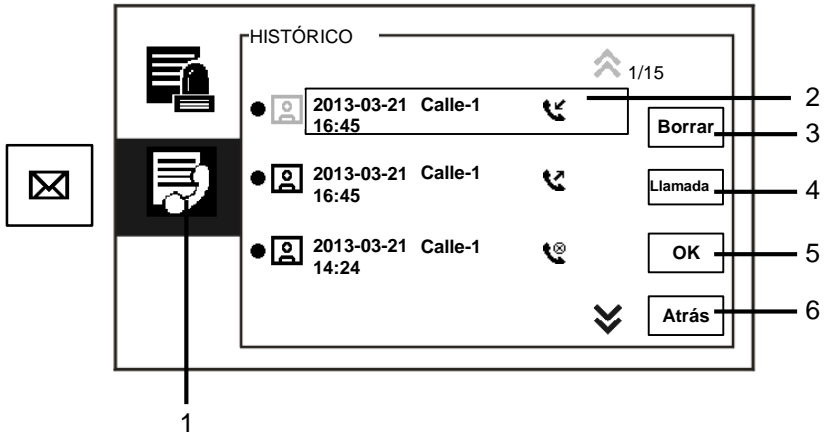

Fig. 18 HISTÓRICO

El menú "History(Histórico)" tiene las siguientes funciones:



N.º	Funciones
1	Haga clic en "History(Histórico)" .
2	<p>Pueden registrarse hasta 100 eventos en el "history menu(menú History)"</p> <ul style="list-style-type: none"> - Si hay una función de instantánea que esté activa, se habilitará un icono. En el caso de que no haya una función de instantánea, este icono se deshabilitará. - La fecha, la hora y el tipo de evento se registran junto con la instantánea. - Instrucciones: <ul style="list-style-type: none">  indica las llamadas realizadas  indica las llamadas recibidas  indica las llamadas perdidas
3	<p>"Borrar"</p> <ul style="list-style-type: none"> - Pulse este botón para eliminar la llamada seleccionada del historial.
4	<p>"Llamada"</p> <ul style="list-style-type: none"> - Pulse este botón para devolver la llamada seleccionada desde la unidad interior.
5	<p>"OK"</p> <ul style="list-style-type: none"> - Pulse este botón para ver la información detallada.
6	<p>"Atrás"</p> <ul style="list-style-type: none"> - Pulse este botón para volver a la página de inicio.

ABB-Welcome M

Pulse el botón "OK" para ver la información detallada.



Fig. 19 Información del historial detallada

N.º	Funciones
1	Pulse los botones "Plus / Minus(+/-)" para ver la foto siguiente o la foto anterior.
2	"Borrar" - Pulse este botón dos veces para eliminar la foto.
3	"Atrás" - Pulse este botón para volver al menú "History(Historial)".

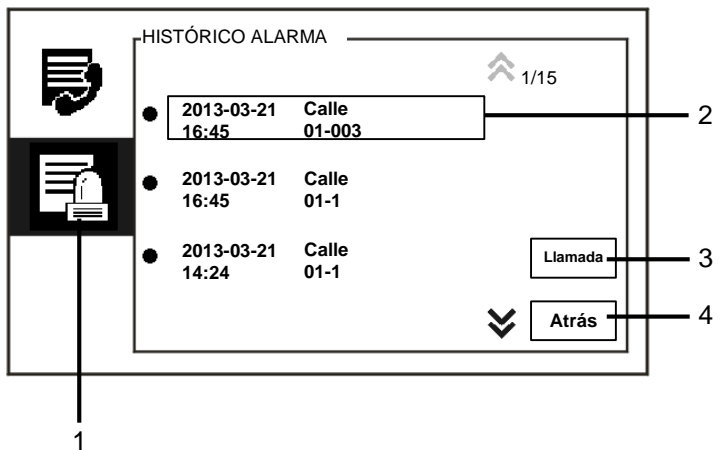

Fig. 20 Historial de alarmas

ABB-Welcome M

El menú "Histórico Alarma" tiene las siguientes funciones:

N.º	Funciones
1	Haga clic en "Histórico Alarma"
2	Pueden registrarse hasta 500 alarmas en el menú "Histórico Alarma" . - La fecha y la hora de una alarma se registran junto con el evento.
3	"Llamada" - Pulse este botón para devolver la llamada seleccionada desde el historial
4	"Atrás" - Pulse este botón para volver a la página de inicio.

4.2.9 Configuración (básica)

4.2.9.1 Configuración de tono de llamada

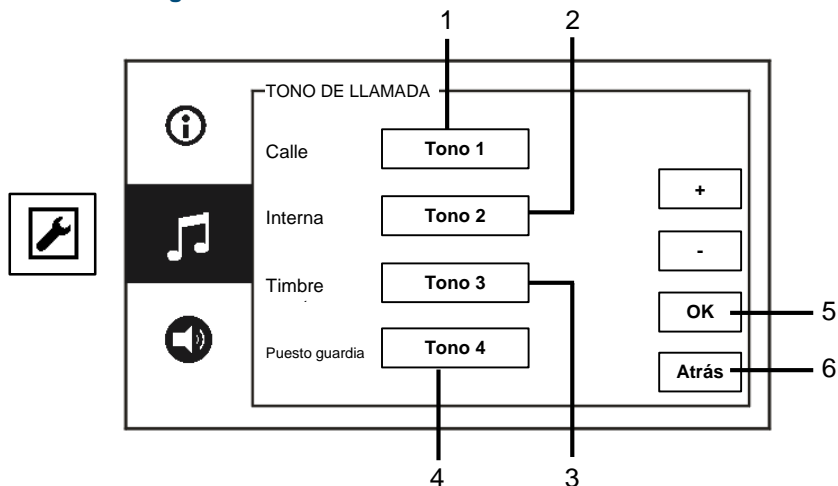

Fig. 21 Configuración del tono de llamada

El menú "Tono de llamada" tiene las siguientes funciones:

N.º	Funciones
1	Pulse los botones "Plus / Minus(+/-)" para seleccionar el sonido del timbre de las llamadas de las unidades exteriores.
2	Pulse los botones "Plus / Minus(+/-)" para seleccionar el sonido del timbre de las llamadas de las unidades interiores.
3	Pulse los botones "Plus / Minus(+/-)" para seleccionar el sonido del timbre como timbre de puerta de un apartamento.
4	Pulse los botones "Plus / Minus(+/-)" para seleccionar el sonido del timbre de las llamadas que proceden de otros puestos de control
5	"OK" - Pulse este botón para guardar la configuración.
6	"Atrás" - Pulse este botón para volver a la página de inicio.

4.2.9.2 Configuración del volumen

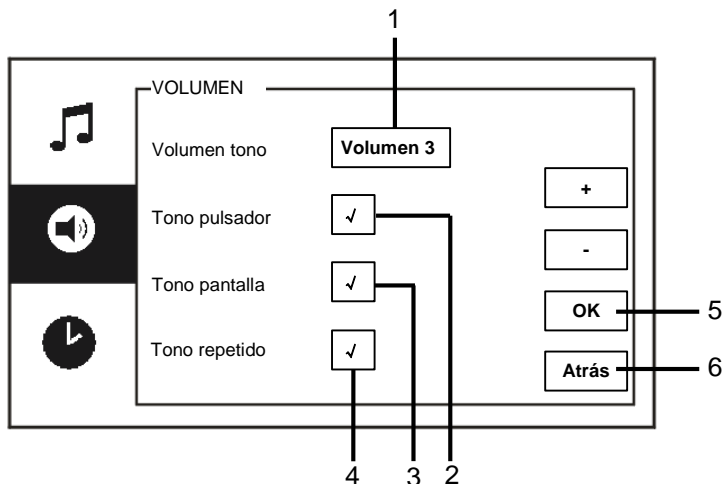

Fig. 22 Configuración del volumen

El menú "Volumen" tiene las siguientes funciones:

N.º	Funciones
1	"Volumen tono" - Pulse los botones "+/-" para establecer el volumen del sonido del timbre.
2	"Tono pulsador" - Habilita/deshabilita el tono que suena cuando se pulsa el botón táctil.
3	"Tono pantalla" - Habilita/deshabilita el tono que suena cuando se pulsa la pantalla táctil.
4	El tono de llamada puede configurarse como fijo o cíclico.
5	"OK" - Pulse este botón para guardar la configuración.
6	"Atrás" - Pulse este botón para volver a la página de inicio

4.2.9.3 Configuración de fecha y hora

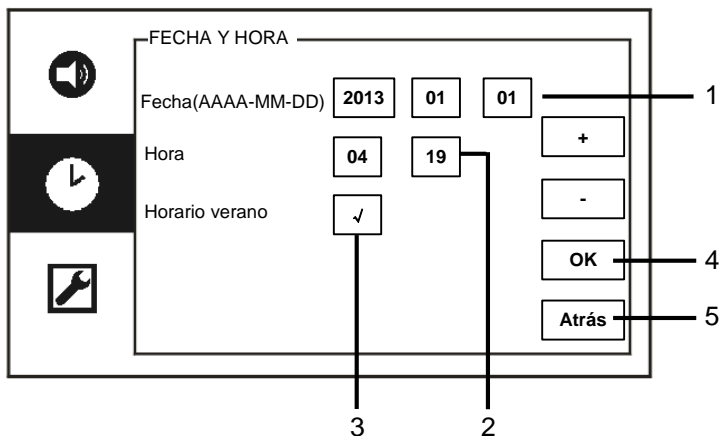

Fig. 23 Configuración de fecha y hora

El menú "Fecha Y Hora" tiene las siguientes funciones:

N.º	Funciones
1	"Fecha" - Pulse los botones "+/-" para establecer la fecha.
2	"Hora" - Pulse los botones "+/-" para establecer la hora.
3	"Horario verano" Al marcar la casilla de verificación, se habilita/deshabilita el horario de verano.
4	"OK" - Pulse este botón para guardar la configuración.
5	"Atrás" - Pulse este botón para volver a la página de inicio.

4.2.9.4 Otros Ajustes

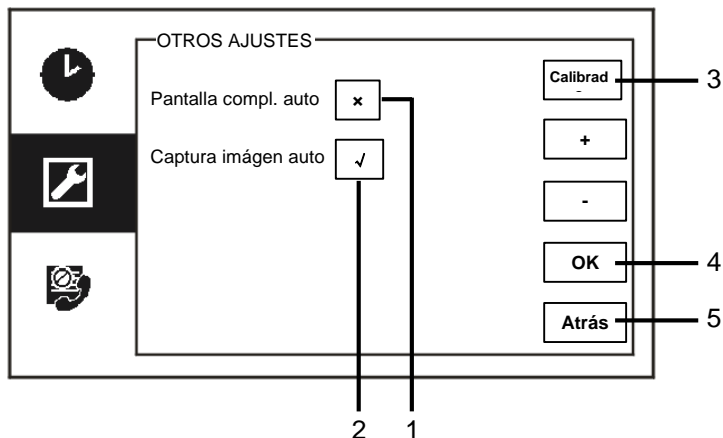

Fig. 24 Otros Ajustes

El menú "Otros Ajustes" tiene las siguientes funciones:

N.º	Funciones
1	"Pantalla compl. auto" - Al marcar la casilla de verificación o pulsar los botones "Plus/Minus(+/-)", se habilita/deshabilita la función de pantalla completa automática.
2	"Captura imagen auto" - Al marcar la casilla de verificación (cambio automático) o pulsar los botones "Plus / Minus(+/-)", se habilita/deshabilita la función de instantáneas automáticas.
3	"Calibrado" - Es necesario calibrar la pantalla si los botones y los gráficos asociados en la pantalla han dejado de estar superpuestos. - Pulse el botón "Calibrado" y confirme que se muestra el cuadro de diálogo. Marque de los 5 puntos de posición que se muestran de forma consecutiva. Finalmente, confirme que se muestra el cuadro de diálogo. El calibrado de la pantalla ha finalizado.
4	"OK" - Pulse este botón para guardar la configuración.
5	"Atrás" - Pulse este botón para volver a la página de inicio.

4.2.9.5 Configuración de idioma

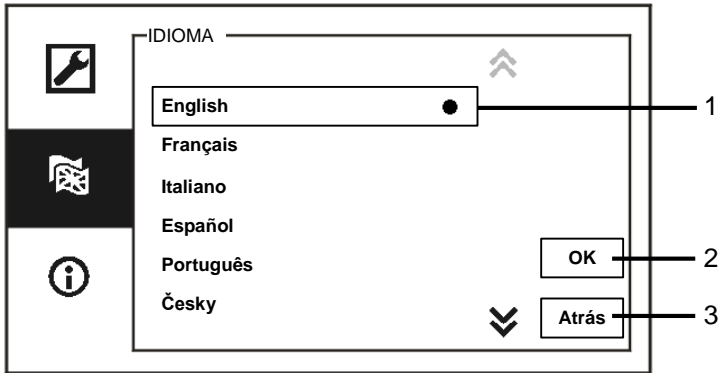

Fig. 25 Configuración de idioma

El menú "Idioma" tiene las siguientes funciones:

N.º	Funciones
1	Idioma (Cuadro de lista) <ul style="list-style-type: none">- Aquí se enumeran los idiomas disponibles.- El idioma actual está marcado con un punto.
2	"OK" <ul style="list-style-type: none">- Pulse este botón para guardar la configuración.
3	"Atrás" <ul style="list-style-type: none">- Pulse este botón para volver a la página de inicio.

4.2.9.6 Información

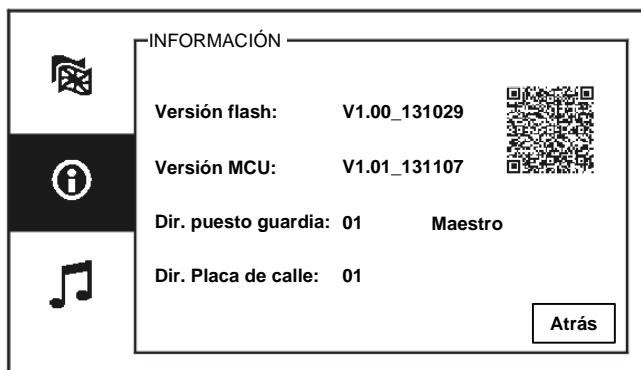

Fig. 26 Información del sistema

Muestra la versión actual y la dirección de este puesto de control (escaneo del código QR para obtener instrucciones detalladas sobre esta unidad de control)

4.2.10 Configuración (avanzada)

Introduzca la contraseña del sistema para acceder a la configuración avanzada.
La contraseña predeterminada es 345678.

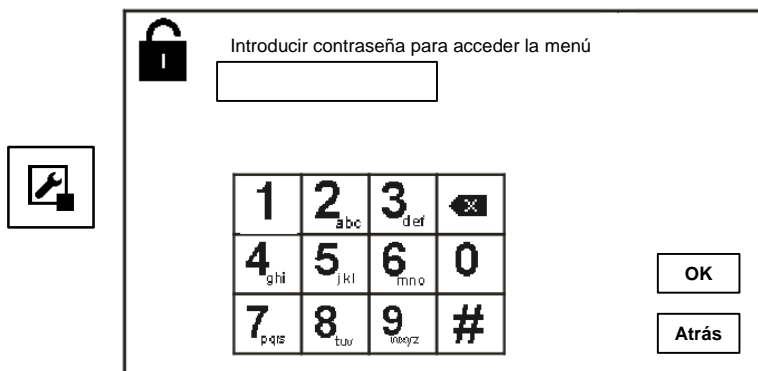

Fig. 27 Contraseña

4.2.10.1 Configuración del accionador interruptor

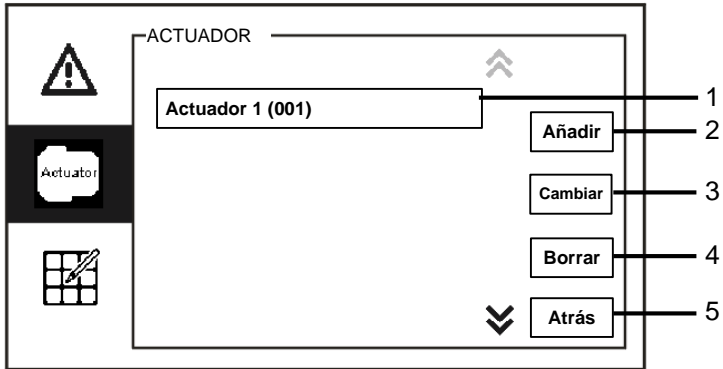

Fig. 28 Configuración del accionador

El menú "Actuador" tiene las siguientes funciones:

N.º	Funciones
1	Actuador (cuadro de lista) - Aquí se enumeran los accionadores disponibles.
2	"Añadir" - Pulse este botón para añadir un nuevo accionador. Pueden añadirse hasta un total de 10 accionadores interruptores.
3	"Cambiar" - Pulse este botón para modificar las entradas de accionadores existentes.
4	"Borrar" - Pulse este botón dos veces para eliminar un accionador.
5	"Atrás" - Pulse este botón para volver a la página de inicio.

Pulse el botón "Añadir" para añadir un nuevo accionador

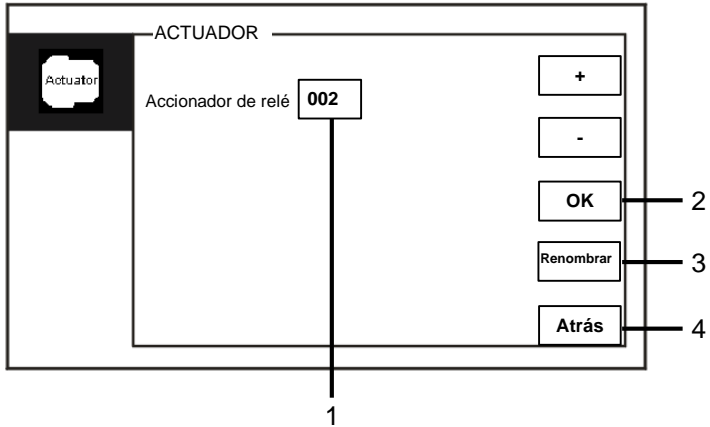

Fig. 29 Configuración del accionador

El botón "Añadir" tiene las siguientes funciones:

N.º	Funciones
1	Para añadir una nueva lista de accionadores - Cambie la dirección de destino desplazándose desde 001 hasta 199 con los botones "Plus / Minus(+/-)"
2	"OK" - Pulse este botón para guardar la configuración.
3	"Renombrar" - Pulse este botón para cambiar el nombre del accionador.
4	"Atrás" - Pulse este botón para volver a la página de inicio.

4.2.10.2 Configuración del Botón programa

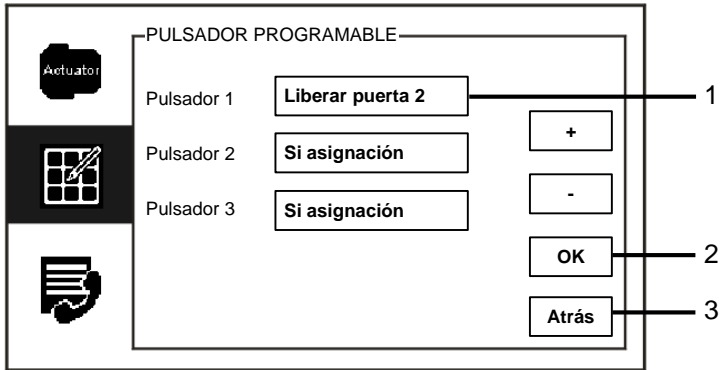

Fig. 30 Configuración del botón programa

El "Pulsador Programable" tiene las siguientes funciones:

N.º	Funciones
1	<p>Pulsador 1</p> <ul style="list-style-type: none"> - Establezca el botón de la función del programa utilizando los botones "Plus / Minus(+/-)". - Funciones tales como: "release 2nd-lock(Liberar puerta 2)" y "enable switch actuator(habilitar accionador interruptor)" están disponibles - "2nd-lock (puerta 2)" es el cierre que está conectado a una unidad exterior (NC-NO-COM) - Solo la lista actual de accionadores interruptores puede estar disponible con el botón programa.
2	<p>"OK"</p> <ul style="list-style-type: none"> - Pulse este botón para guardar la configuración.
3	<p>"Atrás"</p> <ul style="list-style-type: none"> - Pulse este botón para volver a la página de inicio.

4.2.10.3 Gestión de la lista de usuarios

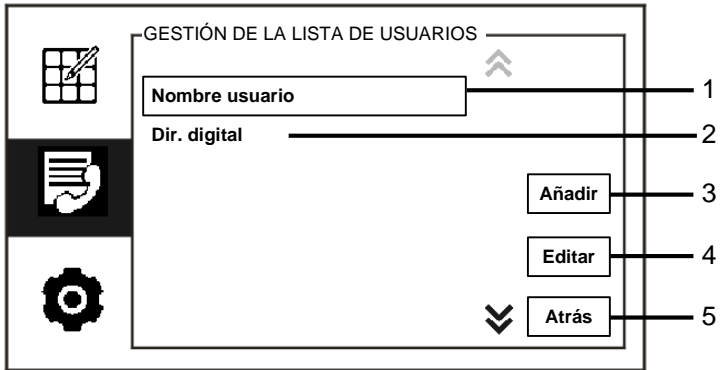

Fig. 31 Gestión de la lista de usuarios

El menú "Pulsador Programable" tiene las siguientes funciones:

N.º	Funciones
1	"Nombre usuario" - Añada una lista de contactos por nombre de usuario
2	"Dir. digital" - Añada una lista de contactos por dirección lógica, <i>por ejemplo</i> , el n.º de su apartamento 0101.
3	"Añadir" - Pulse este botón para añadir una lista de contactos nueva.
4	"Editar" - Pulse este botón para editar una lista de contactos existente.
5	"Atrás" - Pulse este botón para volver a la página de inicio.

ABB-Welcome M

Añadir una nueva lista de contactos por nombre de usuario:

GESTIÓN DE LA LISTA DE USUARIOS

Dirección física

Nombre usuario

0	1	2	3	4	5	6	7	8	9
a	b	c	d	e	f	g	h	i	j
k	l	m	n	o	p	q	r	s	;
t	u	v	w	x	y	z	_	←	→

OK

Atrás

Fig. 32 Nombre usuario

Pulse el botón "Añadir" para añadir un nuevo nombre de usuario. Las siguientes funciones están disponibles:

N.º	Funciones
1	Introduzca la dirección física y el nombre del usuario cuando añada una nueva lista de contactos. <ul style="list-style-type: none"> - Dirección física: la dirección de una unidad interior, desde 001 hasta 250, que es un código interno que todos los dispositivos del sistema envían a través del bus e identifican (se establece usando los interruptores X100, X10, X1 de la unidad interior). - Nombre usuario: nombre de un residente.
2	"OK" <ul style="list-style-type: none"> - Pulse este botón para guardar la configuración.
3	"Atrás" <ul style="list-style-type: none"> - Pulse este botón para volver a la página de inicio.

Editar una lista de contactos:

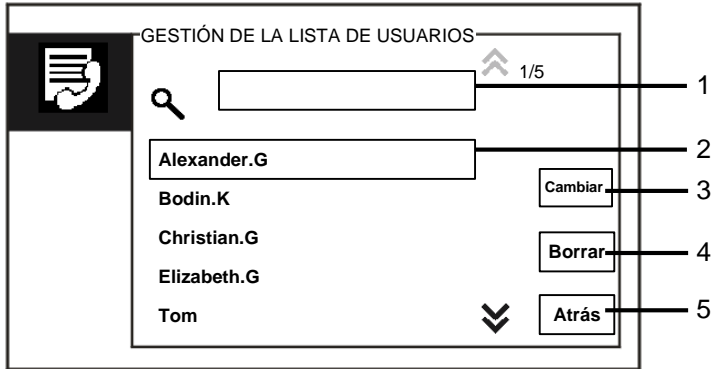

Fig. 33 Editar un nombre de usuario

Edite el nombre de usuario. Las siguientes funciones están disponibles:

N.º	Funciones
1	"Search box(Cuadro de búsqueda)" - Busque el nombre de un usuario introduciendo las primeras letras del nombre.
2	"User name(Nombre usuario)"(cuadro de lista) Aquí se enumeran los nombres de usuario disponibles.
3	"Cambiar" - Cambie la información detallada de los nombres de usuario existentes.
4	"Borrar" - Elimine un nombre de usuario haciendo clic en este botón dos veces.
5	"Atrás" - Pulse este botón para volver a la página de inicio.

Añadir o editar una nueva lista de contactos por dirección lógica:

GESTIÓN DE LA LISTA DE USUARIOS

Dirección física

Dir. digital

0	1	2	3	4	5	6	7	8	9
a	b	c	d	e	f	g	h	i	j
k	l	m	n	o	p	q	r	s	;
t	u	v	w	x	y	z	_	☒	☒

OK

Atrás

1

2

3

Fig. 34 Gestión de la lista de usuarios

Edite o añada una dirección lógica. Las siguientes funciones están disponibles:

N.º	Funciones
1	<p>Introduzca la dirección física y la dirección lógica del usuario cuando añada una nueva lista de contactos.</p> <ul style="list-style-type: none"> - Dirección física: la dirección de una unidad interior, desde 001 hasta 250, que es un código interno que todos los dispositivos dentro del sistema envían a través del bus e identifican (se establece usando los interruptores X100, X10, X1 de la unidad interior). - Dir. digital: el código que los visitantes introducen cuando llaman a un residente. Normalmente, la dirección lógica es el número de apartamento de un residente, que es diferente de la dirección física.
2	<p>"OK"</p> <ul style="list-style-type: none"> - Pulse este botón para guardar la configuración.
3	<p>"Atrás"</p> <ul style="list-style-type: none"> - Pulse este botón para volver a la página de inicio.

4.2.10.4 Ajuste de código de llamada

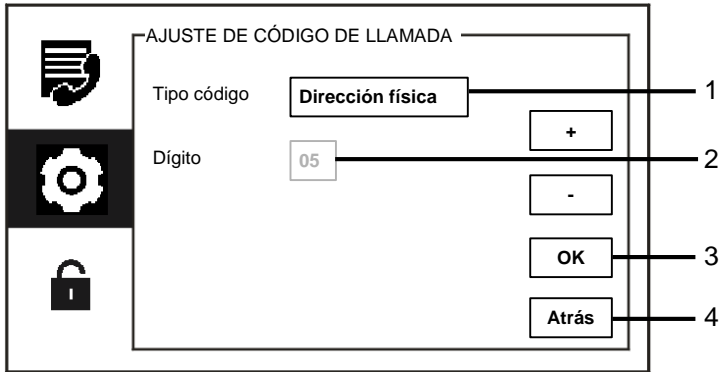

Fig. 35 Ajuste de código de llamada

El menú "Ajuste de código de llamada" tiene las siguientes funciones:

N.º	Funciones
1	Tipo código <ul style="list-style-type: none"> - Cambie el tipo de código marcando la casilla de verificación (cambio automático) o pulsando los botones "Plus / Minus(+/-)". - Un usuario puede seleccionar y hacer clic en una dirección física para llamar a una unidad interior. - Un usuario puede seleccionar y hacer clic en una dirección lógica (la dirección lógica está establecida en el menú "gestión de la lista de usuarios").
2	Dígito <ul style="list-style-type: none"> - Al seleccionar una dirección lógica, debe establecer los dígitos de la dirección lógica usando los botones "Plus / Minus(+/-)" (los dígitos 01-08 están disponibles y los dígitos de la dirección lógica deben ser coherentes con los establecidos en el menú "gestión de la lista de usuarios").
3	"OK" <ul style="list-style-type: none"> - Pulse este botón para guardar la configuración.
4	"Atrás" <ul style="list-style-type: none"> - Pulse este botón para volver a la página de inicio.

4.2.10.5 Ajustes contraseña

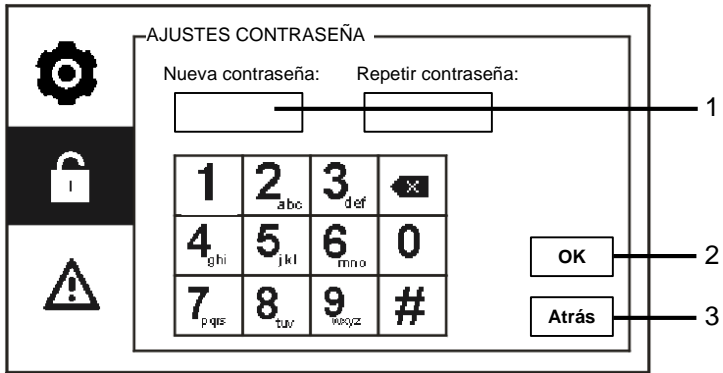

Fig. 36 Ajustes contraseña

El menú "Ajustes contraseña" tiene las siguientes funciones:

N.º	Funciones
1	Introduzca una nueva contraseña del sistema. La contraseña debe incluir 6 dígitos.
2	"OK" - Pulse este botón para guardar la configuración.
3	"Atrás" - Pulse este botón para volver a la página de inicio.

4.2.10.6 Restaurar A Valores De Fábrica

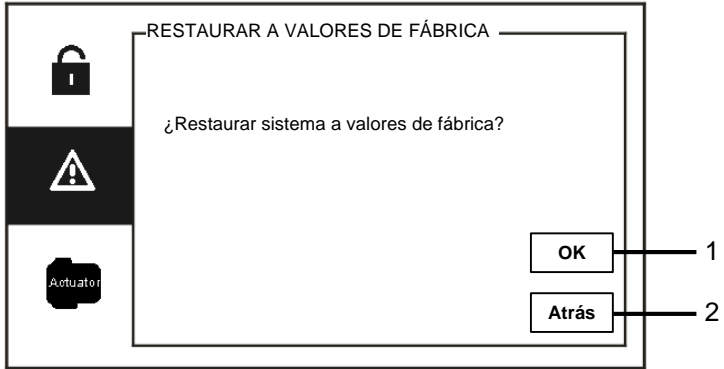

Fig. 37 Restaurar A Valores De Fábrica

El menú "Restaurar A Valores De Fábrica" tiene las siguientes funciones:

N.º	Funciones
1	"OK" - Pulse este botón para guardar la configuración.
2	"Atrás" - Pulse este botón para volver a la página de inicio.

4.2.10.7 Restablecer la contraseña y borrar todos los datos

Si ha olvidado la contraseña del sistema, debe entrar en el modo ingeniero para restablecer la contraseña del sistema.

Mantenga pulsado "0" mientras pulsa "11411" para entrar en el modo ingeniero en el plazo de 120 s cuando el puesto de control esté encendido.

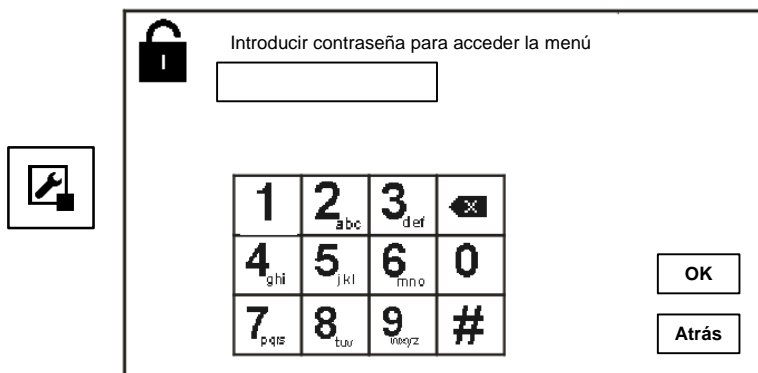

Fig. 38 Restablecer la contraseña y borrar todos los datos

En el modo ingeniero, también podrá borrar todos los datos del menú, incluyendo las listas de accionadores interruptores, listas de usuarios, historial, etc.



Fig. 39 Restablecer la contraseña y borrar todos los datos

4.3 Limpieza



Precaución

Riesgo de daño en la superficie de la pantalla.

¡Los objetos duros o puntiagudos pueden dañar la superficie de la pantalla!

Nunca utilice este tipo de objetos para tocar el monitor de la pantalla táctil.

- Utilice el dedo o un lápiz de plástico.

¡Los líquidos de limpieza o productos abrasivos pueden dañar la superficie de la pantalla!

- Limpie las superficies utilizando un paño y un limpiador de cristales disponible en las tiendas.
- Nunca use productos de limpieza abrasivos.

4.4 Ajuste del dispositivo

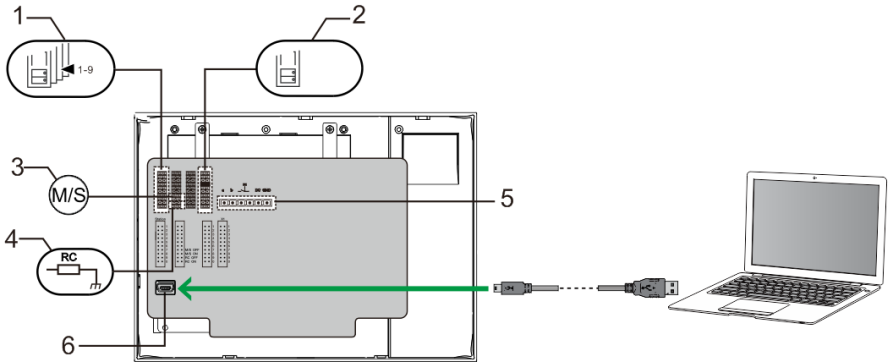

Fig. 40:

1. “Station(Unidad)”

Puente para establecer la dirección de la unidad exterior predeterminada

2. X1

Puente para establecer la dirección del puesto de control

3. “Master /Slave function(Función Maestro/Esclavo)”

Solo se debe establecer un puesto de control como "Principal" en cada edificio (el puente debe estar configurado como "M/S activado"). Todos los puestos de control del mismo edificio deben establecerse como "Secundario" (el puente debe estar configurado como "P/S desactivado").

4. “Terminal resistor(Resistor de terminal)”

En instalaciones de vídeo o instalaciones mixtas de audio y vídeo, el puente debe estar configurado como "RC activado" en el último dispositivo de la línea.

5. a b = Conexión de bus

 = Conexión del timbre de la puerta

DC GND = Fuente de alimentación adicional

6. “USB connector(Conector USB)”

Conector USB para la conexión al ordenador: descargar/cargar la configuración. Por ejemplo, descargar las listas de contactos.

5 Datos técnicos

Denominación	Valor
Resolución de pantalla:	480x272
Tamaño de pantalla:	4,3"
Temperatura de funcionamiento	-10°C a +55°C
Temperatura de almacenamiento	-40°C – +70°C
Protección	IP 30
Abrazaderas para alambre individual	2x0,28mm ² – 2x0,75mm ²
Abrazaderas para cable fino	2x0,28mm ² – 2x0,75mm ²
Tensión de bus	20-30 V
Tamaño	144 x 198 x 45 mm

6 Montaje/instalación



Advertencia

¡Tensión eléctrica!

Riesgo de muerte e incendio debido a una tensión eléctrica de 100-240V.

- ¡Los cables de baja tensión y de 100-240V no se deben instalar juntos en una toma de corriente empotrada!

En el caso de que se produzca un cortocircuito, existe el peligro de carga de 100-240 V en la línea de baja tensión.

6.1 Requisitos para el electricista



Advertencia

¡Tensión eléctrica!

Instale el dispositivo solo si dispone de los conocimientos y la experiencia necesarios dentro del campo de la ingeniería eléctrica.

- Una instalación incorrecta puede poner en peligro su vida y la del usuario del sistema eléctrico.
- Una instalación incorrecta puede causar daños graves a la propiedad, por ejemplo, debido a un incendio.

El mínimo necesario de conocimientos y requisitos para la instalación es el siguiente:

- Siga las "cinco reglas de oro" (DIN VDE 0105, EN 50110):
 1. Desconecte la corriente;
 2. Asegúrese de que no vuelva a conectarse;
 3. Asegúrese de que no hay tensión;
 4. Conéctese a una toma de tierra;
 5. Cubra o proteja las piezas activas adyacentes.
- Utilice prendas protectoras adecuadas.
- Utilice solo herramientas y dispositivos de medida adecuados.
- Compruebe el tipo de red de alimentación (sistemas de MT, AT y BT) para garantizar las siguientes condiciones de suministro de energía (conexión clásica a tierra, toma a tierra protectora, medidas necesarias adicionales, etc.).

6.2 Instrucciones generales de instalación.

- Conecte todas las ramas del sistema de cableado por medio de un dispositivo bus conectado (por ejemplo: unidad interior, unidad exterior, dispositivo del sistema).
- No instale el controlador del sistema directamente junto al transformador del timbre y otras fuentes de alimentación (para evitar las interferencias).
- No instale los alambres del bus del sistema junto a los alambres de 100-240V.
- No utilice cables comunes para los alambres de conexión de abrepuertas y alambres del bus del sistema.
- Evite puentes entre tipos de cables diferentes.
- Use dos alambres para el bus del sistema en un cable de cuatro núcleos o núcleos múltiples.
- Cuando realice un bucle, no instale nunca el bus de entrada y de salida dentro del mismo cable.
- Nunca instale los buses interno y externo dentro del mismo cable.

ABB-Welcome M

6.3 Montaje

Altura recomendada de instalación

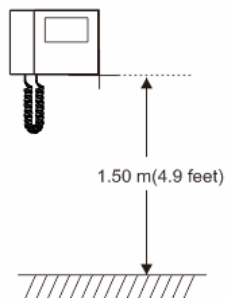

Desmontaje

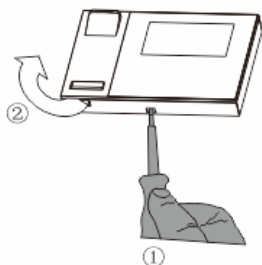

Abra la carcasa del panel tirando de la abrazadera situada en la parte inferior del dispositivo.

Tamaño de la instalación



ABB-Welcome M



1. La base del dispositivo tiene orificios para tornillos y se puede fijar a la pared de acuerdo con las instrucciones sobre las dimensiones mostradas arriba.
2. La parte inferior del dispositivo puede fijarse a la caja empotrable existente. La dimensión de la caja empotrable compatible se muestra en las figuras de arriba.

Cableado

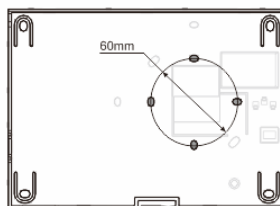
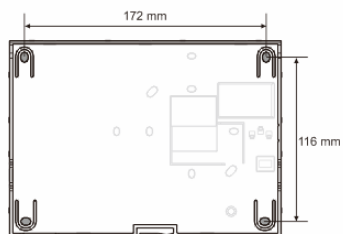
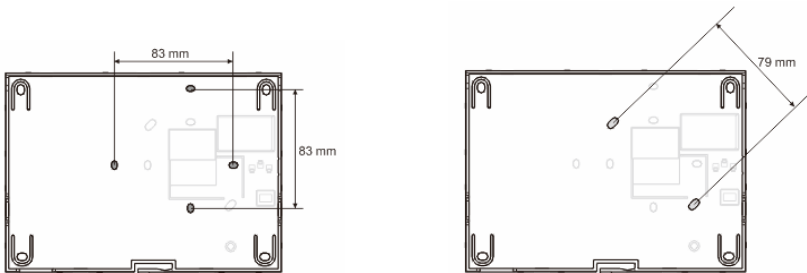
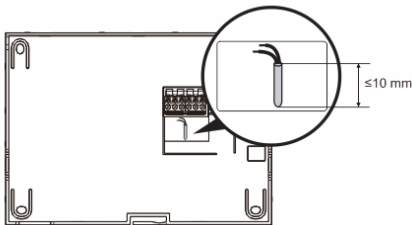

Fije la base del dispositivo y conéctelo según lo indicado en los gráficos. La sección aislada del final del cable no debe medir más de 10 mm.

Configuración

Establezca las direcciones de las unidades exteriores preferidas y las direcciones de las unidades interiores en el puente (ver sección "[Ajuste del dispositivo](#)").

ABB-Welcome M

Montaje en pared

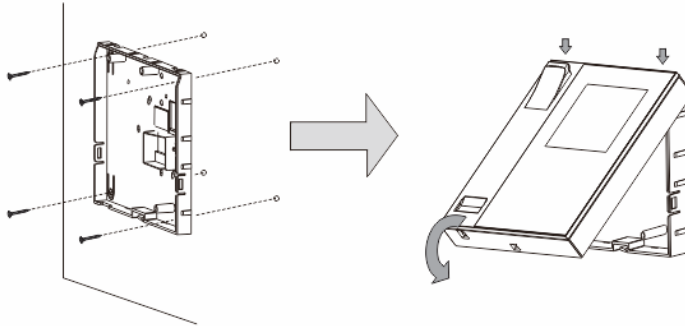

1. Fije la parte inferior del dispositivo a la pared.
2. Acople la parte superior del dispositivo con su parte inferior: coloque la parte superior del dispositivo en las agarraderas de cierre y, a continuación, presione el lado inferior hacia la parte inferior del dispositivo hasta que quede encajada en la abrazadera.

Montaje con caja empotrable

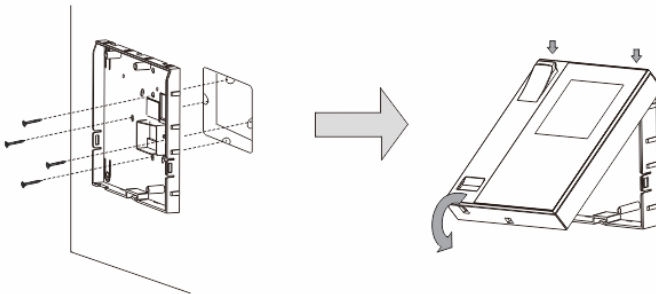

1. Fije la parte inferior del dispositivo a la caja empotrable.
2. Acople la parte superior del dispositivo a la parte inferior: coloque la parte superior del dispositivo en las agarraderas de cierre y, a continuación, presione el lado inferior hacia la parte inferior del dispositivo hasta que quede encajada en la abrazadera.

ABB-Welcome M

Montaje con soporte de escritorio

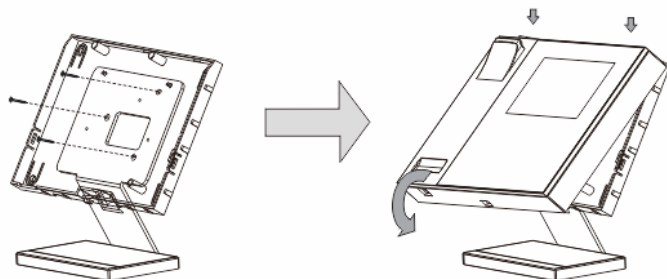

1. Fije la parte inferior del dispositivo al soporte de escritorio.
2. Acople la parte superior del dispositivo con su parte inferior: coloque la parte superior del dispositivo en las agarraderas de cierre y, a continuación, presione el lado inferior hacia la parte inferior del dispositivo, hasta que quede encajada en la abrazadera.

La instalación de la unidad interior ya se ha finalizado.

ABB-Welcome M

Aviso Legal

Nos reservamos el derecho a realizar cambios técnicos en todo momento, así como cambios en los contenidos de este documento sin previo aviso.

Las especificaciones detalladas acordadas en el momento del pedido se aplican a todos los pedidos. ABB no se responsabiliza de posibles errores o lagunas en este documento.

Nos reservamos todos los derechos de este documento y los temas e ilustraciones contenidos en su interior. Este documento y sus contenidos, o extractos del mismo, no deben ser reproducidos, transmitidos o reutilizados por terceros sin consentimiento escrito previo por parte de ABB.

ABB-Welcome

M2303

Unidade de segurança

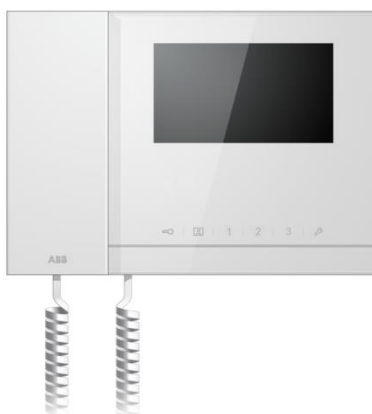

1	Segurança	4
2	Utilização prevista	4
3	Ambiente	4
3.1	Dispositivos ABB	4
4	Utilização	6
4.1	Operação normal	6
4.1.1	Elementos de controlo	6
4.1.2	Ecrã de boas-vindas e barra de estado	8
4.2	Ações de controlo	10
4.2.1	Chamada recebida / Durante uma chamada	10
4.2.2	Configurações do ecrã durante chamadas	12
4.2.3	Modo de interceção	13
4.2.3.1	Definições VIP	15
4.2.4	Comunicação	18
4.2.5	Vigilância	21
4.2.6	Interruptor atuador	22
4.2.7	Lista de utilizadores	23
4.2.8	Historial	25
4.2.9	Configurações (básicas)	29
4.2.9.1	Configurações de tom de toque	29
4.2.9.2	Configurações do volume	30
4.2.9.3	Configurações de data e hora	31
4.2.9.4	Outras configurações	32
4.2.9.5	Configurações de idioma	33
4.2.9.6	Informação	34
4.2.10	Configurações (avançadas)	35
4.2.10.1	Configurações do interruptor atuador	36
4.2.10.2	Configurações do botão de programação	38
4.2.10.3	Gestão da lista de utilizadores	39
4.2.10.4	Configurações do código de chamada	43

4.2.10.5	Configurações da palavra-passe	44
4.2.10.6	Reset padrão de fábrica	45
4.2.10.7	Redefinir password e Limpar todos os dados	46
4.3	Limpeza	47
4.4	Ajustar o dispositivo	48
5	Dados técnicos	49
6	Montagem / Instalação	50
6.1	Requisitos para a instalação elétrica	50
6.2	Instruções gerais de instalação	51
6.3	Montagem.....	52

1 Segurança



Aviso

Tensão elétrica!

Risco de morte e incêndio devido a tensão elétrica de 100-240 V.

- Os trabalhos no sistema de alimentação de 100-240V apenas podem ser realizados por técnicos autorizados!
- Desligue a alimentação elétrica antes de instalar e/ou desmontar a unidade!

2 Utilização prevista

O dispositivo M2303 é parte integrante do sistema intercomunicador ABB-Welcome e funciona exclusivamente com componentes deste sistema. O dispositivo apenas pode ser instalado em locais secos no interior.

3 Ambiente



Tenha em consideração a proteção do ambiente!

Os dispositivos elétricos e eletrônicos usados não devem ser eliminados juntamente com o lixo doméstico.

- O dispositivo contém matérias primas valiosas que podem ser recicladas. Assim, efetue a eliminação do dispositivo num local de recolha adequado.

3.1 Dispositivos ABB

Todos os materiais de embalagem e dispositivos da ABB possuem as marcações e selos de teste para eliminação correta. Proceda sempre à eliminação do material de embalagem e dos dispositivos elétricos e respetivos componentes através de centros de recolha e empresas de eliminação autorizados.

ABB-Welcome

Os produtos da ABB cumprem os requisitos legais, incluindo a legislação que regula os dispositivos elétricos e eletrônicos e a norma REACH.

(Diretivas da UE 2002/96/CE REEE e 2002/95/CE RoHS)

(Norma REACH da UE e legislação para a implementação da norma (CE) N.º 1907/2006)

4 Utilização

4.1 Operação normal

4.1.1 Elementos de controlo

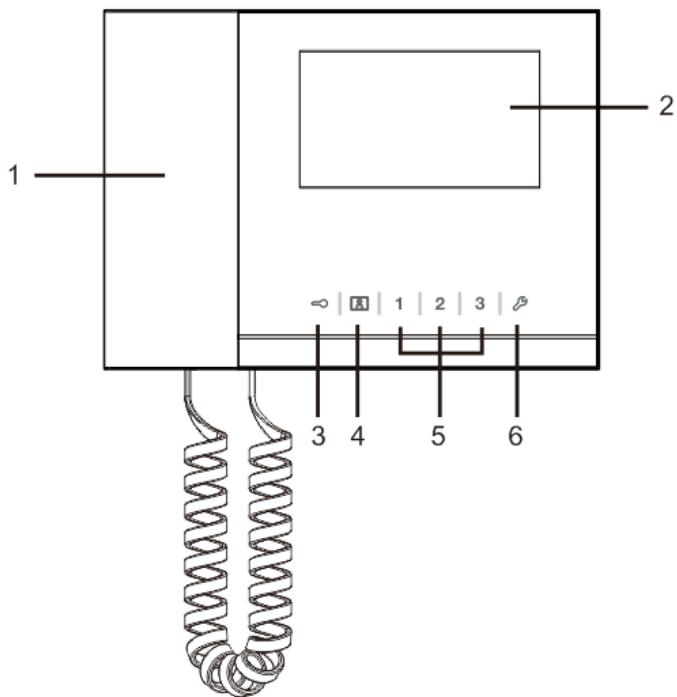

Fig. 1 Visão geral dos botões de controlo

ABB-Welcome

N.º	Função
1	<p>Handset (Telefone)</p> <p>Quando receber uma chamada, pegue no telefone para ativar a comunicação no espaço de 30 segundos e desligue o telefone para terminar a chamada.</p>
2	4.3" Touch screen (Ecrã tátil de 4,3").
3	<p>Unlock button (Botão de desbloqueamento)</p> <p>Prima este botão para abrir a porta a qualquer momento.</p> <p>Se o LED piscar lentamente, significa uma chamada recebida.</p> <p>Se o LED piscar rapidamente, significa que o sistema está ocupado ou que a porta está aberta excedendo o tempo definido (O sensor deverá estar ligado).</p>
4	<p>Surveillance button (Botão de videovigilância)</p> <p>Em modo de espera, prima este botão para visualizar a estação exterior predefinida.</p>
5	<p>Programmable button 1,2,3 (Botão programável 1, 2, 3)</p> <p>5A *Botões programáveis para funções adicionais, como por exemplo, controlar o interruptor atuador.</p> <p>5B A função predefinida do botão 1 é a abertura do trinco ligado a uma estação exterior (COM-NC-NO)</p>
6	<p>System setting button (Botão de configuração do sistema)</p> <p>Acede à configuração do sistema para configurar diversas funções do dispositivo.</p>

*Para a utilização, contacte o seu instalador elétrico.

4.1.2 Ecrã de boas-vindas e barra de estado

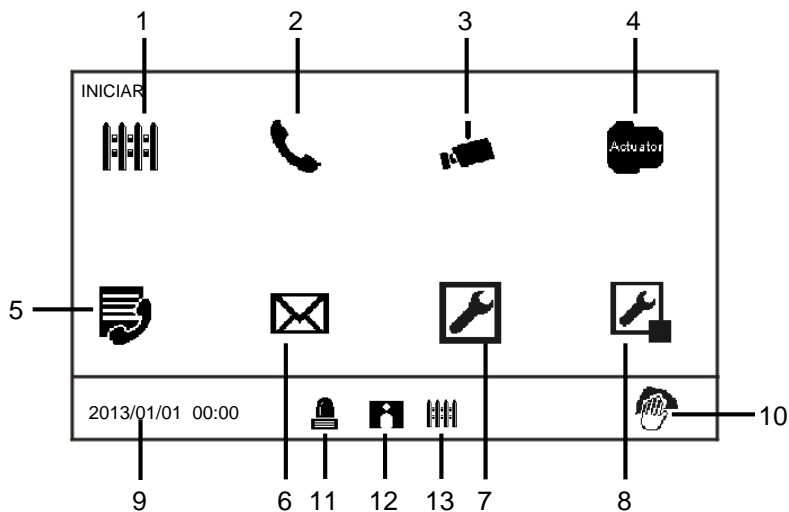

Fig. 2 Início

No ecrã inicial, estão disponíveis as seguintes funções:

N.º	Função
1	Intercept (Interceção) - Prima este botão para aceder às configurações de interceção.
2	Communication (Comunicação) - Prima este botão para aceder ao menu de comunicação
3	Surveillance (Vigilância) Em modo de espera, prima este botão para visualizar a estação exterior predefinida.
4	Switch actuator (Interruptor atuador) - Prima este botão para aceder ao menu do interruptor atuador e ativar os atuadores existentes.
5	User list (Lista de utilizadores) - Toque neste botão e verifique a lista de contactos.
6	History (Historial) - Prima este botão para aceder ao menu do historial. Todos os eventos e alarmes das estações interiores podem ser encontradas aqui.
7	System settings (Configurações do sistema) -(básicas) - Prima este botão para configurar algumas funções básicas do

	dispositivo. <i>por exemplo</i> , tom de toque, volume e idioma local.
8	System settings (Configurações do sistema)-(avançadas) - Prima este botão para configurar várias funções avançadas do dispositivo, <i>por exemplo</i> . configuração do interruptor atuador e gestão da lista de utilizadores.
9	Date and time (Data e hora) - Prima este botão para aceder às configurações de data e hora.
10	Cleaning locking (Bloquei para limpeza) - Este ícone será exibido quando o ecrã estiver bloqueado para impedir que as funções sejam ativadas durante a limpeza.
11	Alarm history (Histórico de alarmes) - Este ícone será exibido quando estiverem disponíveis novas informações de alarme no histórico de alarmes. - Toque neste ícone para exibir os eventos.
12	Call history (Histórico de chamadas) - Este ícone será exibido quando estiverem disponíveis novas informações de chamadas no histórico de chamadas. - Toque neste ícone para exibir os eventos.
13	Intercept (Interceção) - Este ícone será exibido quando a unidade de segurança se encontrar no modo de interceção.

4.2 Ações de controlo

4.2.1 Chamada recebida / Durante uma chamada

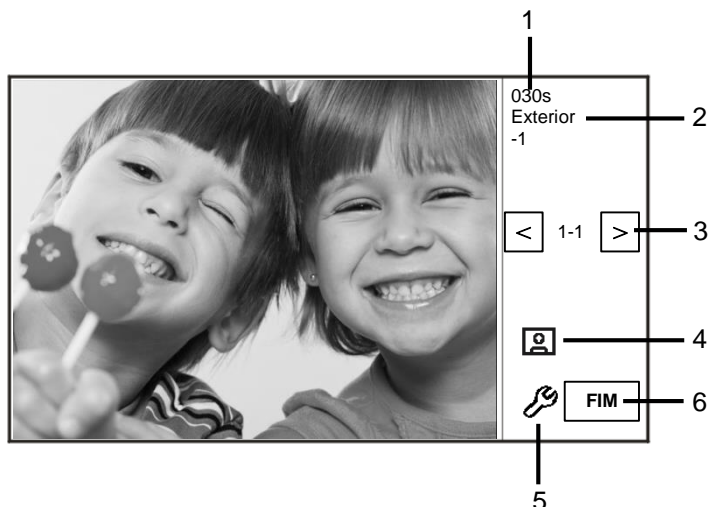

Fig. 3 Chamada de entrada da estação Exterior

Quando existe uma chamada da estação Exterior, estão disponíveis as seguintes funções:

N.º	Função
1	Tempo restante da ligação.
2	Número de estações exteriores.
3	Surveillance (Vigilância) Prima este botão para visualizar a câmara analógica da estação exterior, caso exista.
4	Snapshot (Captura de imagem) - Prima este botão para efetuar uma captura de imagem.
5	Display settings (Definições do ecrã) - Prima este botão para aceder às definições do ecrã.
6	End the connection (Terminar a ligação).

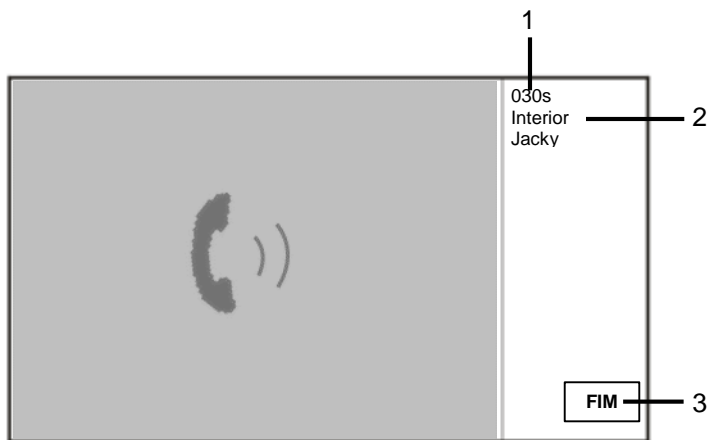

Fig. 5 Chamada de entrada da estação Interior

Quando existe uma chamada da estação Interior, estão disponíveis as seguintes funções:

N.º	Função
1	Tempo restante para a ligação.
2	Nome do usuário Se associado ao endereço físico da estação interior com com um nome de utilizador na GESTÃO DA LISTA DE UTILIZADORES. Aqui será apresentado o nome do utilizador e não o endereço físico ou o endereço lógico.
3	Terminar a ligação.

4.2.2 Configurações do ecrã durante chamadas

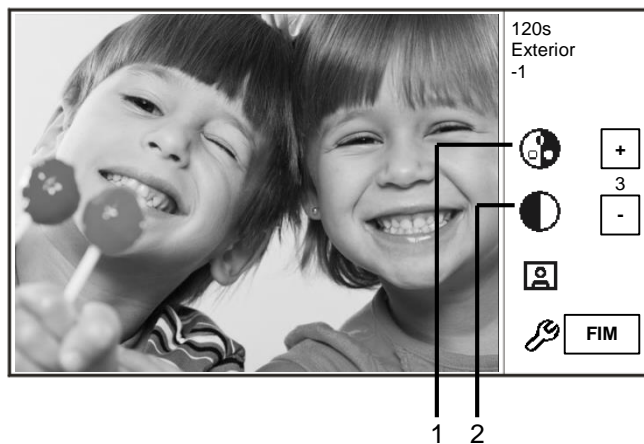

Fig. 6 Definições de ecrã durante chamadas

As seguintes funções estão disponíveis quando premir o botão .

N.º	Funções
1	Ajustar a saturação do ecrã através dos botões " Plus / Minus (Mais / Menos)".
2	Ajustar o brilho do ecrã através dos botões " Plus / Minus (Mais / Menos)".

4.2.3 Modo de interceção

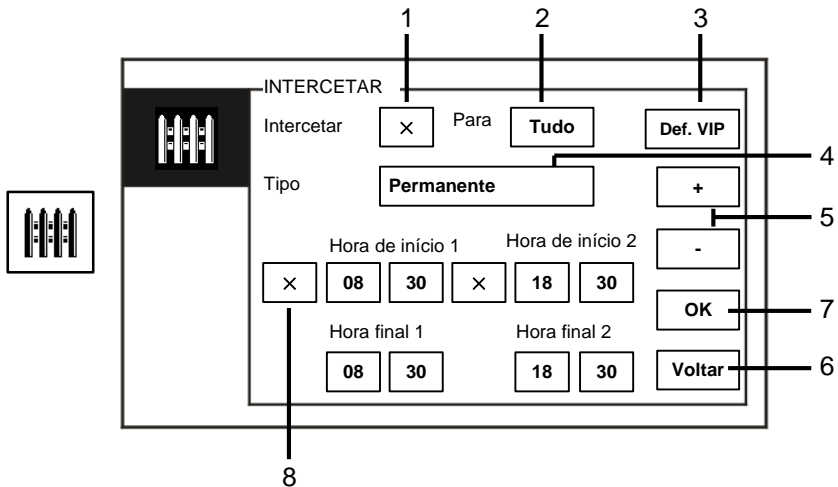

Fig. 7 Modo de interceção

No ecrã "Intercetar", estão disponíveis as seguintes funções:

N.º	Função
1	Marque a caixa para ativar ou desativar a função de interceção
2	Marque a caixa para ativar a função de interceção para interceção chamadas para todos os utilizadores ou a penas para utilizadores VIP - "Tudo" significa que a unidade de segurança irá interceção chamadas para todos os utilizadores. - "VIP" significa que a unidade de segurança irá interceção apenas chamadas para utilizadores VIP
3	Def. VIP (disponível apenas quando existem utilizadores VIP) - Prima este botão para definir os utilizadores VIP.
4	Escolha o tipo de interceção marcando a caixa - Estão disponíveis o modo "Permanente" e o modo "Repeat (Repetir)".
5	Botões "Plus / Minus (Mais / Menos)".
6	Voltar - Prima este botão para voltar ao ecrã inicial sem guardar as definições.
7	OK - Prima este botão para guardar as definições.

8	<p>No modo "Repeat (Repetir)", os temporizadores devem ser ativados marcando a caixa de verificação.</p> <ul style="list-style-type: none">- Quando o temporizador estiver ativado, defina a hora de início e a hora final com os botões "Plus / Minus (Mais / Menos)".- Antes de ajustar a "Hour (Hora)" ou os "Minute (Minutos)", o intervalo ativo estará realçado em azul- Hora final > Hora de início
---	---

A função pode ser definida apenas através da unidade de segurança.

4.2.3.1 Definições VIP

Prima **Def. VIP** para definir os utilizadores VIP. Podem ser adicionadas 64 entradas.

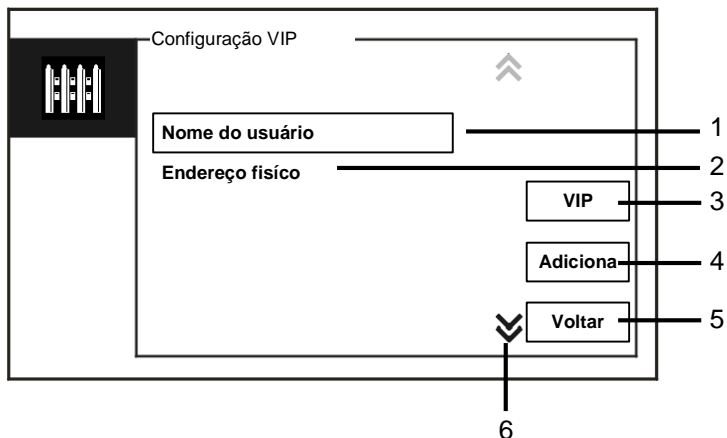

Fig. 8 Definições VIP

Estão disponíveis as seguintes funções:

N.º	Funções
1	Selecione "Nome do usuário", prima o botão "Adiciona" e adicione os nomes dos novos utilizadores VIP (a partir da lista de contactos).
2	Selecione "Endereço físico", prima o botão "Adiciona" e adicione os endereços físicos dos novos utilizadores VIP.
3	"VIP" - Prima o botão "VIP" para verificar a lista VIP.
4	"Adiciona" - Prima o botão "Adiciona" para adicionar novos utilizadores VIP.
5	"Voltar" - Prima "Voltar" para voltar ao ecrã "Intercetar".
6	" Scroll (Deslocamento)" - Mude para outras definições tocando na caixa de deslocamento.

Prima **VIP** para definir os utilizadores VIP.

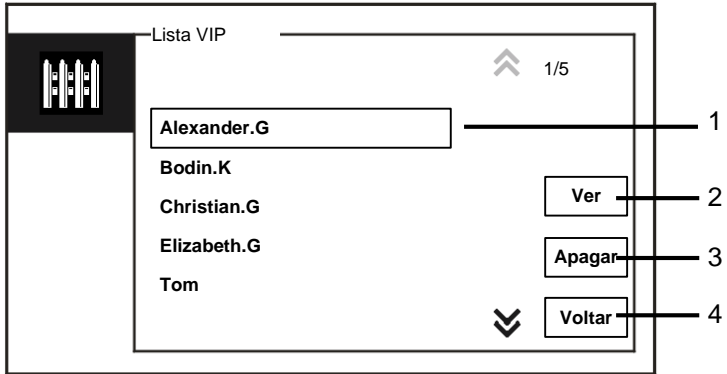

Fig. 9 Lista VIP

O menu "Lista VIP" tem as seguintes funções:

N.º	Funções
1	Lista VIP - Exibe todos os utilizadores VIP.
2	"Ver" - Prima este botão para exibir informações específicas dos utilizadores VIP selecionados.
3	"Apagar" - Prima este botão duas vezes para eliminar os utilizadores VIP selecionados.
4	"Voltar" - Prima este botão para voltar ao menu de definições VIP.

Selecione “Endereço físico” e prima o botão “Adiciona” para aceder ao menu “Adiciona”.

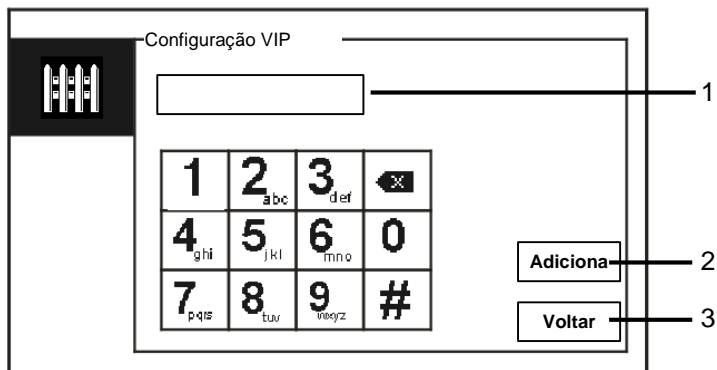

Fig. 10 Adicionar utilizadores VIP por endereço físico

N.º	Funções
1	Introduza o endereço físico com o teclado numérico.
2	“Adiciona” - Prima este botão para adicionar um novo utilizador VIP. Introduza o endereço físico correto antes de premir este botão.
3	“Voltar” - Prima este botão para voltar ao menu de definições VIP.

4.2.4 Comunicação



Fig. 11 Chamada da estação interior

O menu "chamada da estação interior" tem as seguintes funções:

N.º	Funções
1	Clique em "Chamada da estação interior".
2	Introduza o endereço físico ou o endereço lógico para efetuar uma chamada para uma estação interior. (selecione o endereço físico ou o endereço lógico nas definições de chamada)
3	"Contato" Prima o botão "Contato" para exibir a lista de contactos e efetue uma chamada diretamente por nome de utilizador.
4	"Chamada" - Prima este botão para efetuar uma chamada depois de introduzir o número.
5	"Voltar" - Prima este botão para voltar ao ecrã inicial.

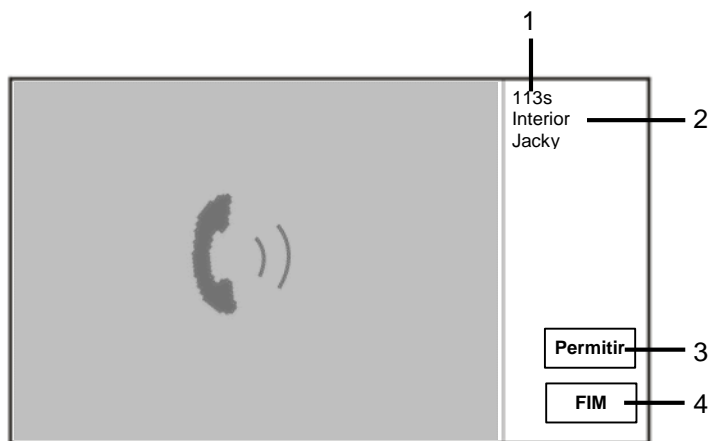

Fig. 12 Chamada para a estação Interior

Quando existe uma chamada da unidade de segurança para a estação Interior, estão disponíveis as seguintes funções:

N.º	Funções
1	Tempo restante para a ligação.
2	Nome do usuário Se associado ao endereço físico da estação interior com com um nome de utilizador na GESTÃO DA LISTA DE UTILIZADORES. Aqui será apresentado o nome do utilizador e não o endereço físico ou o endereço lógico.
3	Se a estação Interior atender a chamada, a unidade de segurança apresenta " permitir", quando premir " Permitir", a unidade de segurança envia a imagem associada à interface da câmara para a estação interior e a unidade de segurança.
4	Terminar a ligação.

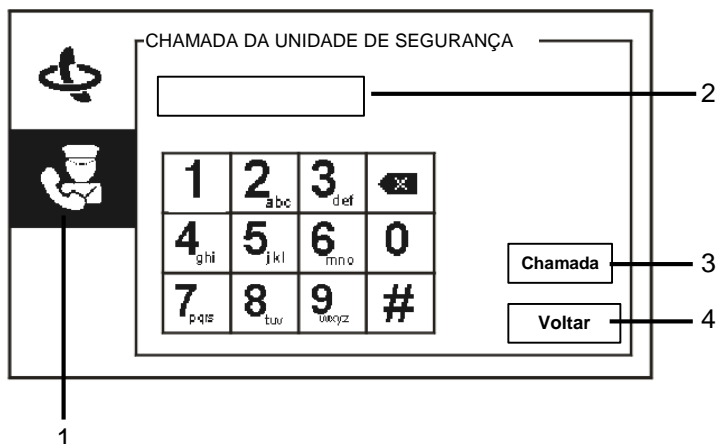

Fig. 13 Chamada da unidade de segurança

O menu "Chamada unidade de segurança" tem as seguintes funções:

N.º	Funções
1	Clique em "Chamada unidade de segurança".
2	Introduza um endereço da unidade de segurança. Se a unidade de segurança chamada estiver localizada no mesmo edifício, prima o número de 1 a 9 para efetuar a chamada. Se a unidade de segurança chamada não estiver localizada no mesmo edifício, prima o número do edifício + o endereço da unidade de segurança para efetuar uma chamada, <i>por exemplo</i> , edifício N.º (1 a 60) + endereço da unidade de segurança (1 a 9).
3	"Chamada" - Prima este botão para efetuar uma chamada depois de introduzir o número.
4	"Voltar" - Prima este botão para voltar ao ecrã inicial.

4.2.5 Vigilância



Fig. 14 Vigilância

Prima o botão  para vigiar a estação exterior predefinida. Estão disponíveis as seguintes funções:

N.º	Funções
1	Prima este botão para vigiar a estação exterior seguinte.
2	Utilize o telefone para estabelecer uma ligação áudio com a estação exterior à qual está ligado.

4.2.6 Interruptor atuador

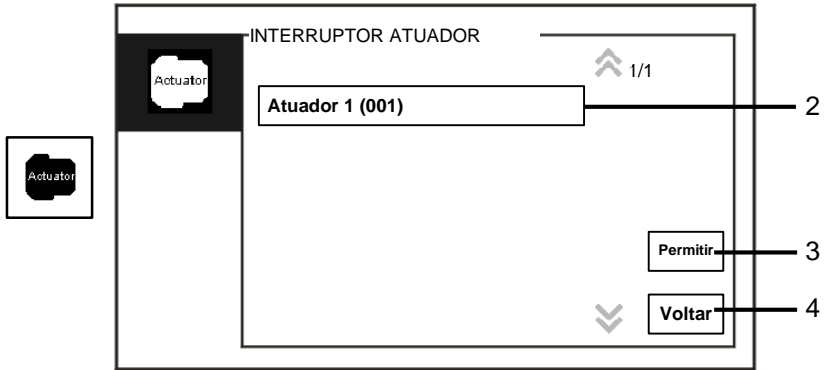

Fig. 15 Interruptor atuador

O menu "Interruptor atuador" tem as seguintes funções:

N.º	Funções
1	Actuator list (Lista de atuadores) - Estabeleça uma lista de atuadores clicando em "configurações do sistema (avançadas) - interruptor atuador".
2	"Permitir" - Prima este botão para ativar o atuador selecionado.
3	"Voltar" - Prima este botão para voltar ao ecrã inicial.

4.2.7 Lista de utilizadores

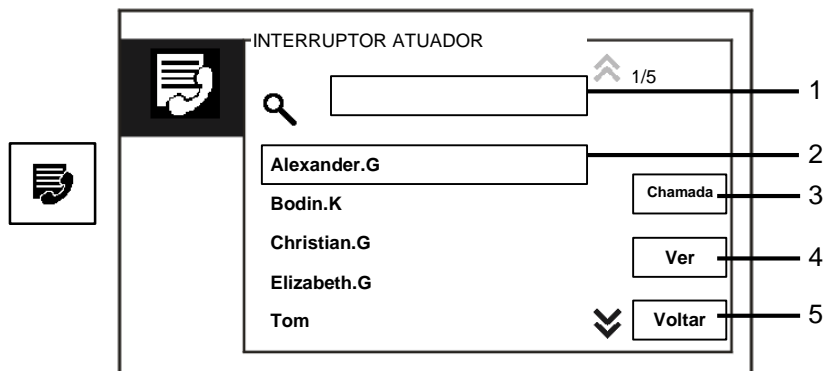
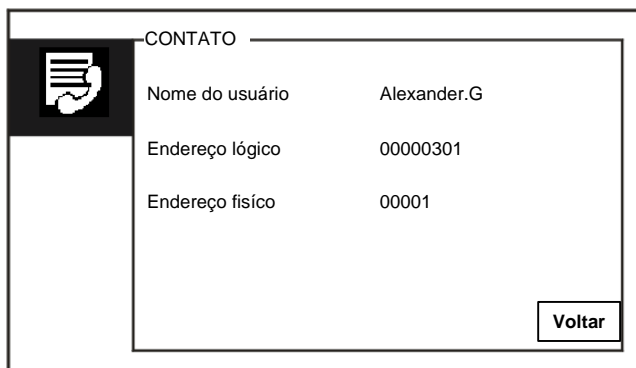

Fig. 16 Lista de utilizadores

O menu "Contato" tem as seguintes funções:

N.º	Funções
1	" Search box (Caixa de pesquisa)" - Procure um nome de utilizador introduzindo algumas letras do nome próprio.
2	" Contact list (Lista de contactos)" - Exibe a lista de contactos.
3	"Chamada" - Prima este botão para chamar o contacto selecionado.
4	"Ver" - Mostra informações específicas do contacto selecionado.
5	"Voltar" - Prima este botão para voltar ao ecrã inicial.

Prima o botão "View (Ver)" para mostrar informações específicas da lista de contactos.



The screenshot shows a web interface for viewing contact details. On the left, there is a vertical sidebar with a black background and a white icon of a hand holding a document. The main content area is titled 'CONTATO' and contains a table with the following information:

Nome do usuário	Alexander.G
Endereço lógico	00000301
Endereço físico	00001

In the bottom right corner of the main content area, there is a button labeled 'Voltar'.

Fig. 17 Informações específicas da lista de contactos

4.2.8 Historial



Fig. 18 Historial

O menu "History (Historial)" tem as seguintes funções:



N.º	Funções
1	Clique em "History (Historial)".
2	<p>Podem ser registados até 100 eventos no menu de " history menu (historial)".</p> <ul style="list-style-type: none"> - Será apresentado um ícone se a função de captura de ecrã estiver ativada. Se a função de captura de ecrã não estiver ativada, o ícone estará desativado. - A data, a hora e o tipo de evento serão gravados em conjunto com a captura de ecrã. - Instruções: <ul style="list-style-type: none">  significa chamadas efetuadas  significa chamadas recebidas  significa chamadas não atendidas
3	<p>"Apagar"</p> <ul style="list-style-type: none"> - Prima este botão para eliminar a chamada selecionada do histórico.
4	<p>"Chamada"</p> <ul style="list-style-type: none"> - Prima este botão para chamar o número selecionado a partir da estação exterior.
5	<p>"OK"</p> <ul style="list-style-type: none"> - Prima este botão para ver as informações específicas.
6	<p>"Voltar"</p>

ABB-Welcome

	- Prima este botão para voltar ao ecrã inicial.
--	---

Prima o botão "OK" para ver informações específicas.



Fig. 19 Informações específicas do histórico

N.º	Funções
1	Prima o botão "Plus / Minus (Mais / Menos)" para ver a fotografia anterior ou seguinte.
2	"Apagar" - Prima este botão duas vezes para eliminar a fotografia.
3	"Voltar" - Prima este botão para voltar ao menu " History (Historial)".

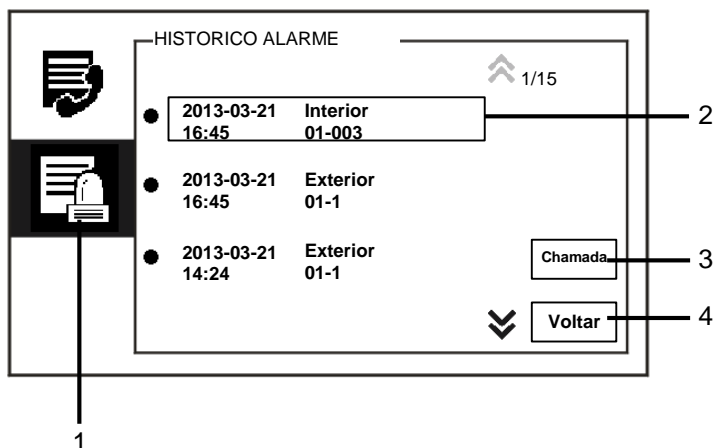

Fig. 20 Histórico de alarme

O menu "Historico Alarme" tem as seguintes funções:

N.º	Funções
1	Clique em "Historico Alarme".
2	Podem ser registados até 500 alarmes no menu "Historico Alarme". - A data e a hora de um alarme são registados juntamente com o evento.
3	"Chamada" - Prima este botão para chamar o número seleccionado no histórico
4	"Voltar" - Prima este botão para voltar ao ecrã inicial.

4.2.9 Configurações (básicas)

4.2.9.1 Configurações de tom de toque

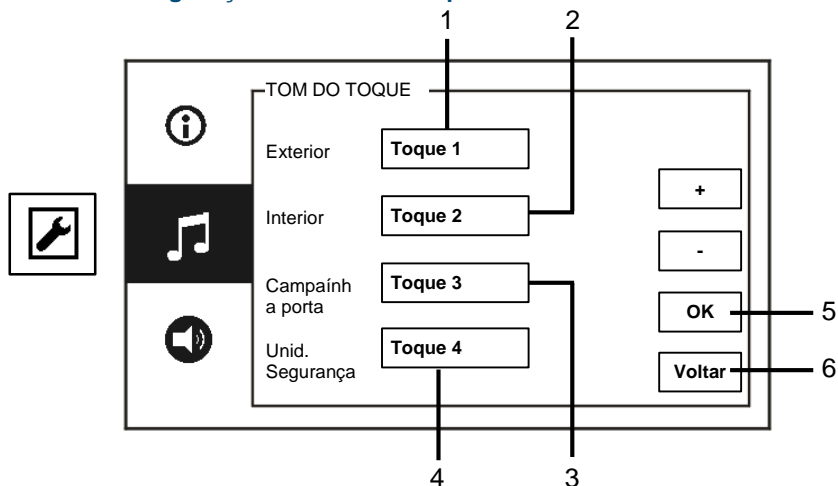

Fig. 21 Configurações de tom de toque

O menu "Tom do toque" tem as seguintes funções:

N.º	Funções
1	Prima o botão "Plus / Minus (Mais / Menos)" para seleccionar um som de campainha para chamadas das estações exteriores.
2	Prima o botão "Plus / Minus (Mais / Menos)" para seleccionar um som de campainha para chamadas das estações interiores.
3	Prima o botão " Plus / Minus (Mais / Menos)" para seleccionar o som de campainha igual ao de uma campainha da porta de um apartamento.
4	Prima o botão "Plus / Minus (Mais / Menos)" para seleccionar um som de campainha para chamadas das unidades de segurança
5	"OK" - Prima este botão para guardar as definições.
6	"Voltar" - Prima este botão para voltar ao ecrã inicial.

4.2.9.2 Configurações do volume

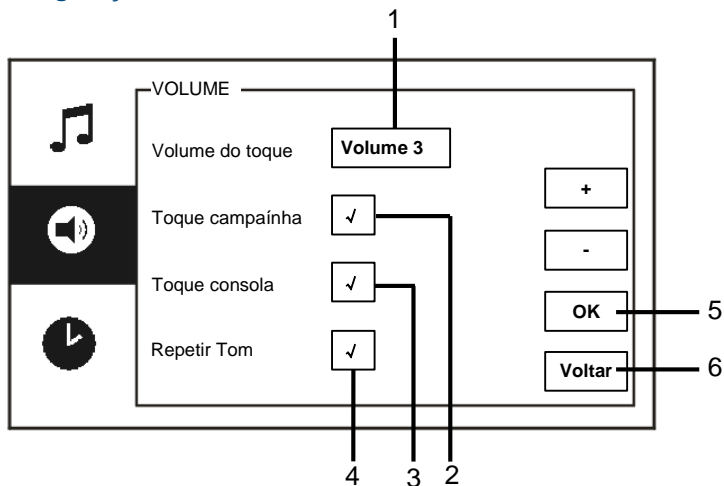

Fig. 22 Configurações do volume

O menu "Volume" tem as seguintes funções:

N.º	Funções
1	"Volume do toque" - Prima o botão "Plus / Minus (Mais / Menos)" para definir o volume do som da campainha.
2	"Toque campainha" - Ativa/desativa o tom de resposta reproduzido quando premir o botão tátil.
3	"Toque consola" - Ativa/desativa o tom de resposta reproduzido quando premir o ecrã tátil.
4	Pode definir o tom como fixo ou ciclo.
5	"OK" - Prima este botão para guardar as definições.
6	"Voltar" - Prima este botão para voltar ao ecrã inicial

4.2.9.3 Configurações de data e hora

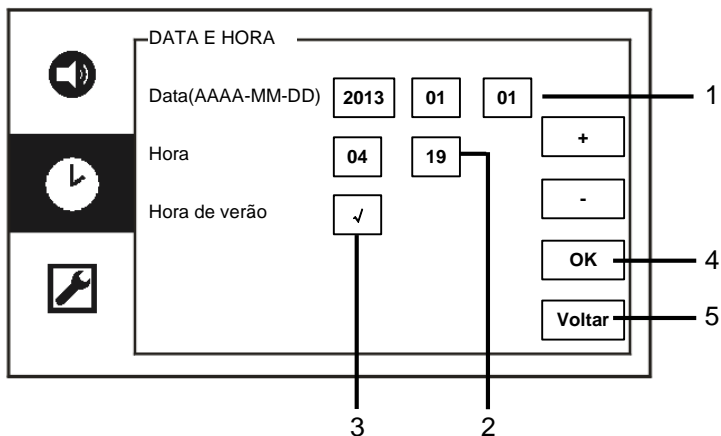

Fig. 23 Configurações de data e hora

O menu "Data e hora" tem as seguintes funções:

N.º	Funções
1	"Data" - Prima o botão "Plus / Minus (Mais / Menos)" para definir a data.
2	"Hora" - Prima o botão "Plus / Minus (Mais / Menos)" para definir a hora.
3	"Hora de verão" - Marque a caixa para ativar/desativar a hora de verão.
4	"OK" - Prima este botão para guardar as definições.
5	"Voltar" - Prima este botão para voltar ao ecrã inicial.

4.2.9.4 Outras configurações

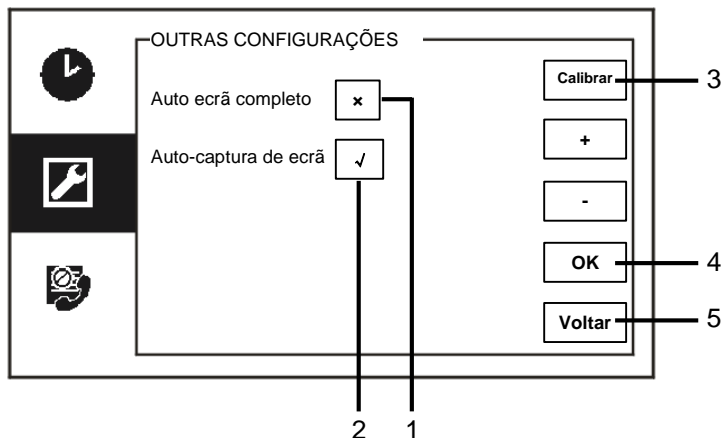

Fig. 24 Outras configurações

O menu “Outras configurações” tem as seguintes funções:

N.º	Funções
1	<p>“Auto ecrã completo”</p> <ul style="list-style-type: none"> - Marque a caixa ou prima os botões " Plus / Minus (Mais / Menos)" para ativar/desativar a função de auto ecrã completo.
2	<p>“Auto-captura de ecrã”</p> <ul style="list-style-type: none"> - Marque a caixa (mudança automática) ou prima os botões "Plus / Minus (Mais / Menos)" para ativar/desativar a função de auto-captura de ecrã.
3	<p>"Calibrar"</p> <ul style="list-style-type: none"> - Se os botões e os gráficos associados não estiverem sobrepostos, o ecrã deve ser calibrado. - Prima o botão "calibrar" e confirme se a caixa de diálogo é exibida. Marque os 5 pontos exibidos consecutivamente. Por fim, confirme a caixa de diálogo exibida. <p>A calibragem do ecrã estará assim concluída.</p>
4	<p>“OK”</p> <ul style="list-style-type: none"> - Prima este botão para guardar as definições.
5	<p>"Voltar"</p> <ul style="list-style-type: none"> - Prima este botão para voltar ao ecrã inicial.

4.2.9.5 Configurações de idioma

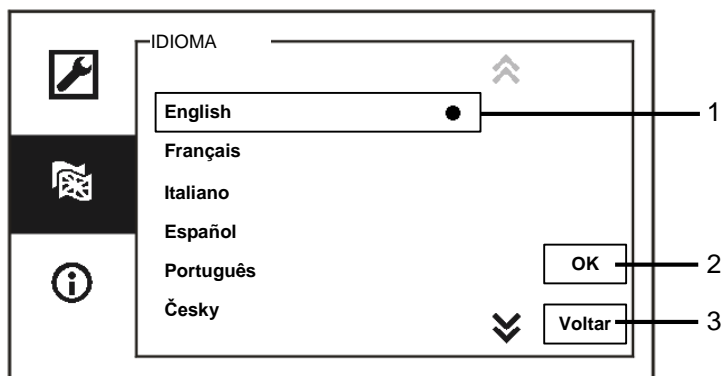

Fig. 25 Configurações de idioma

O menu "Idioma" tem as seguintes funções:

N.º	Funções
1	Idiomas (caixa de listagem) <ul style="list-style-type: none">- Aqui, são apresentados os idiomas disponíveis.- O idioma atual é assinalado com um ponto.
2	"OK" <ul style="list-style-type: none">- Prima este botão para guardar as definições.
3	"Voltar" <ul style="list-style-type: none">- Prima este botão para voltar ao ecrã inicial.

4.2.9.6 Informação

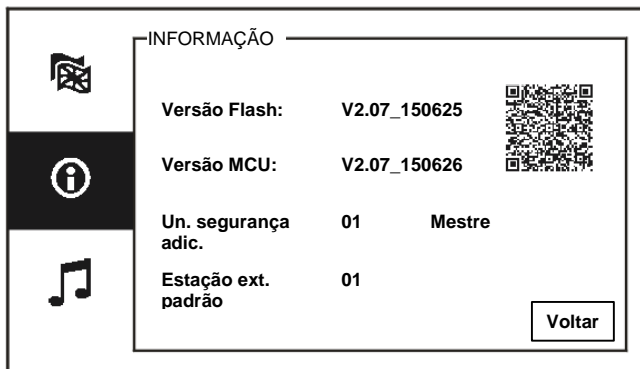

Fig. 26 Informação do sistema

Exibe a versão atual e o endereço da unidade de segurança (efetue a leitura do código QR para obter instruções para esta unidade de segurança)

4.2.10 Configurações (avançadas)

Introduza a palavra-passe do sistema para aceder às configurações avançadas. A palavra-passe predefinida é 345678.

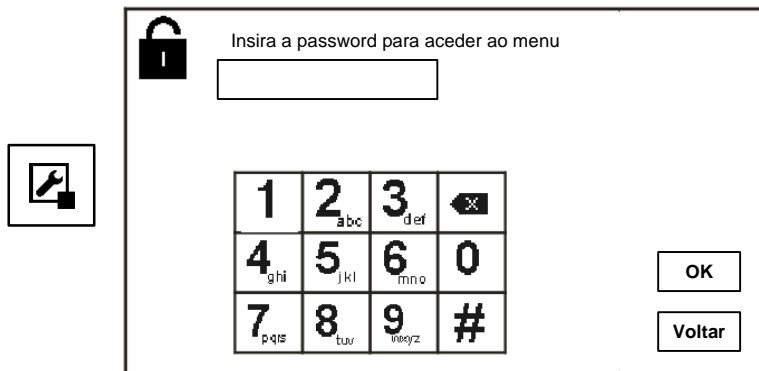

Fig. 27 Palavra-passe

4.2.10.1 Configurações do interruptor atuador

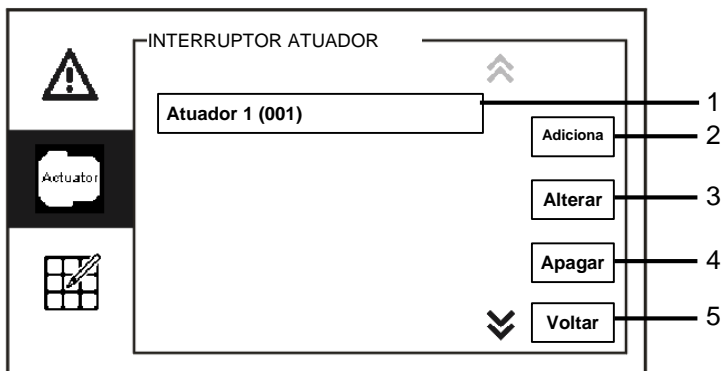

Fig. 28 Configurações do interruptor atuador

O menu "Interruptor atuador" tem as seguintes funções:

N.º	Funções
1	Atuador (caixa de listagem) - Aqui, são apresentados os atuadores disponíveis.
2	"Adiciona" - Prima este botão para adicionar um novo atuador. Podem ser adicionados até 10 interruptores atuadores.
3	"Modificar" - Prima este botão para modificar os atuadores existentes.
4	"Apagar" - Prima este botão duas vezes para eliminar um atuador.
5	"Voltar" - Prima este botão para voltar ao ecrã inicial.

Prima o botão "Adicionar" para adicionar um novo atuador

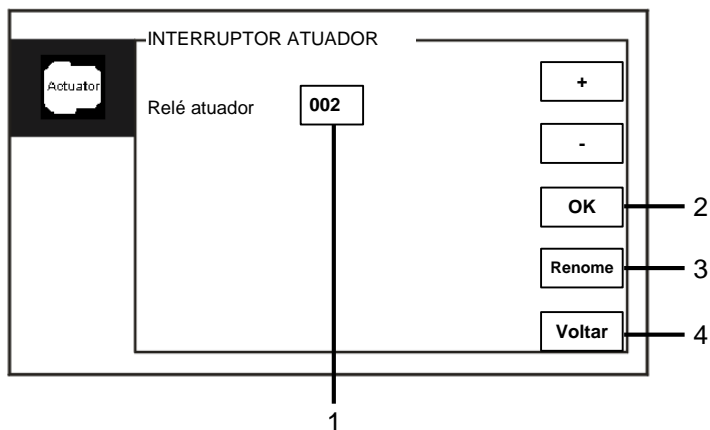

Fig. 29 Configurações do interruptor atuador

O botão "Adicionar" tem as seguintes funções:

N.º	Funções
1	Para adicionar uma nova lista de atuadores - Altere o endereço de destino deslocando-se para cima, desde 001 a 199, com os botões "Plus / Minus (Mais / Menos)"
2	"OK" - Prima este botão para guardar as definições.
3	"Renome" - Prima este botão para mudar o nome do atuador.
4	"Voltar" - Prima este botão para voltar ao ecrã inicial.

4.2.10.2 Configurações do botão de programação

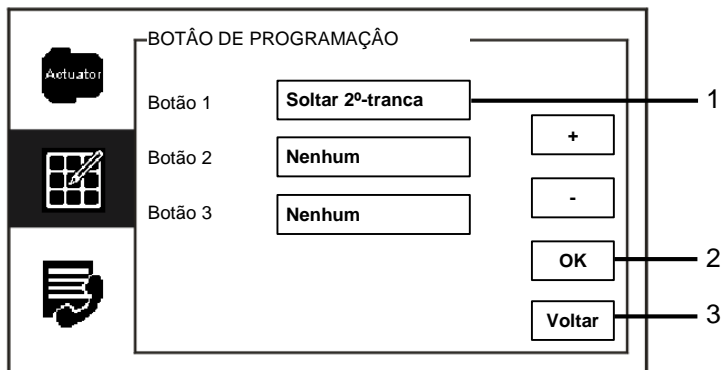

Fig. 30 Configurações do botão de programação

O botão "Botão De Programação" tem as seguintes funções:

N.º	Funções
1	<p>Botão 1</p> <ul style="list-style-type: none"> - Defina a função do botão de programa utilizando os botões "Mais / Menos". - As funções disponíveis incluem, por exemplo, "release 2nd-lock (Soltar 2º-tranca)" e " enable switch actuator (ativar interruptor atuador)" - "2nd-lock (2ª fechadura)" significa a fechadura ligada a uma estação exterior (NC-NO-COM) - Apenas a lista de atuadores existentes está disponível com este botão de programa.
2	<p>"OK"</p> <ul style="list-style-type: none"> - Prima este botão para guardar as definições.
3	<p>"Voltar"</p> <ul style="list-style-type: none"> - Prima este botão para voltar ao ecrã inicial.

4.2.10.3 Gestão da lista de utilizadores

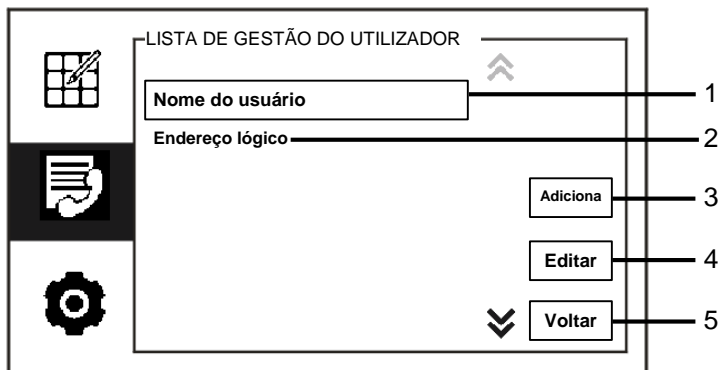

Fig. 31 Gestão da lista de utilizadores

O menu "Botão De Programação" tem as seguintes funções:

N.º	Funções
1	"Nome do usuário" - Adicione uma lista de contactos por nome de utilizador.
2	"Endereço lógico" - Adicione uma lista de contactos por endereço lógico, <i>por exemplo</i> , o número do seu apartamento 0101.
3	"Adiciona" - Prima este botão para adicionar uma nova lista de contactos.
4	"Editar" - Prima este botão para editar uma lista de contactos existentes.
5	"Voltar" - Prima este botão para voltar ao ecrã inicial.

Adicionar uma lista de contactos por nome de utilizador:

LISTA DE GESTÃO DO UTILIZADOR

Endereço físico Nome do usuário

0	1	2	3	4	5	6	7	8	9
a	b	c	d	e	f	g	h	i	j
k	l	m	n	o	p	q	r	s	;
t	u	v	w	x	y	z	_	⬅	➡

Fig. 32 Nome de utilizador

Prima o botão "Adiciona" para adicionar um novo nome de utilizador. Estão disponíveis as seguintes funções:

N.º	Funções
1	Introduza o endereço físico e o nome de utilizador quando adicionar uma nova lista de contactos. <ul style="list-style-type: none"> - Endereço físico: o endereço de uma estação interior, de 001 a 250, que é um código interno enviado através do barramento e identificado por todos os dispositivos do sistema. (Definido através dos interruptores X100, X10, X1 da estação interior) - Nome de utilizador: Nome de um morador.
2	"OK" <ul style="list-style-type: none"> - Prima este botão para guardar as definições.
3	"Voltar" <ul style="list-style-type: none"> - Prima este botão para voltar ao ecrã inicial.

Editar a lista de contactos:

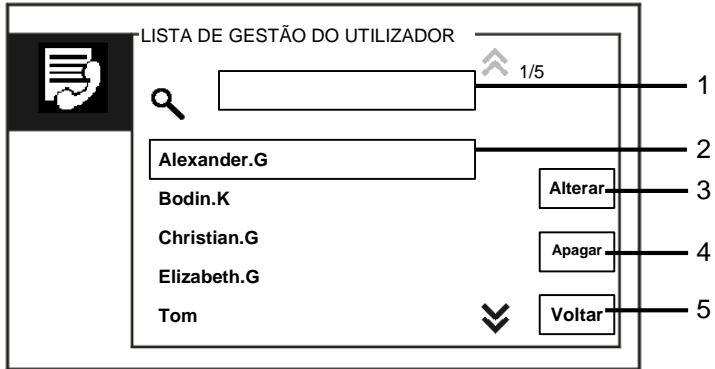

Fig. 33 Editar um nome de utilizador

Editar o nome de utilizador. Estão disponíveis as seguintes funções:

N.º	Funções
1	Search box (Caixa de pesquisa) - Procure o nome de utilizador introduzindo algumas letras do nome próprio.
2	User name (Nome de utilizador)- (caixa de listagem) - Aqui, são apresentados os nomes de utilizador disponíveis.
3	"Alterar" - Alterar a informação específica de nomes de utilizador existentes.
4	"Apagar" - Clique duas vezes neste botão para eliminar um nome de utilizador.
5	"Voltar" - Prima este botão para voltar ao ecrã inicial.

Adicionar ou editar uma lista de contactos por endereço lógico:

LISTA DE GESTÃO DO UTILIZADOR

Endereço físico Endereço lógico

0	1	2	3	4	5	6	7	8	9
a	b	c	d	e	f	g	h	i	j
k	l	m	n	o	p	q	r	s	;
t	u	v	w	x	y	z	_	☒	☒

Fig. 34 Gestão da lista de utilizadores

Editar ou adicionar um endereço lógico. Estão disponíveis as seguintes funções:

N.º	Funções
1	<p>Introduza o endereço físico e o endereço lógico do utilizador quando adicionar uma nova lista de contactos.</p> <ul style="list-style-type: none"> - Endereço físico: o endereço de uma estação interior, de 001 a 250, que é um código interno enviado através do barramento e identificado por todos os dispositivos do sistema. (Definido através dos interruptores X100, X10, X1 da estação interior) - Endereço lógico: o código que os visitantes introduzem ao chamar um morador. Geralmente, o endereço lógico é o número do apartamento de um morador, que é diferente do endereço físico.
2	<p>"OK"</p> <ul style="list-style-type: none"> - Prima este botão para guardar as definições.
3	<p>"Voltar"</p> <ul style="list-style-type: none"> - Prima este botão para voltar ao ecrã inicial.

4.2.10.4 Configurações do código de chamada

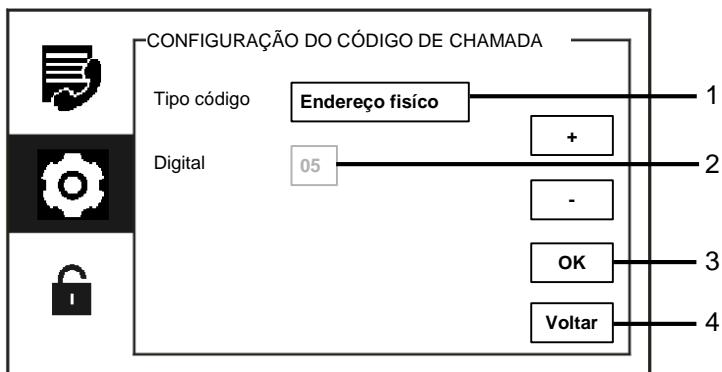

Fig. 35 Configurações do código de chamada

O menu "Configurações do código de chamada" tem as seguintes funções:

N.º	Funções
1	<p>Tipo código</p> <ul style="list-style-type: none"> - Marque a caixa (mudança automática) ou prima os botões "Plus / Minus (Mais / Menos)" para alterar o tipo de código. - O utilizador pode seleccionar e clicar num endereço físico para chamar uma estação interior. - O utilizador pode seleccionar e clicar num endereço lógico (o endereço lógico é configurado no menu "lista de gestão do utilizador").
2	<p>Digital</p> <ul style="list-style-type: none"> - Quando escolher um endereço lógico, deverá definir os números do endereço utilizando os botões "Plus / Minus (Mais / Menos)". (estão disponíveis os números 01-08 e os números do endereço lógico devem corresponder aos números definidos no menu "lista de gestão do utilizador")
3	<p>"OK"</p> <ul style="list-style-type: none"> - Prima este botão para guardar as definições.
4	<p>"Voltar"</p> <ul style="list-style-type: none"> - Prima este botão para voltar ao ecrã inicial.

4.2.10.5 Configurações da palavra-passe

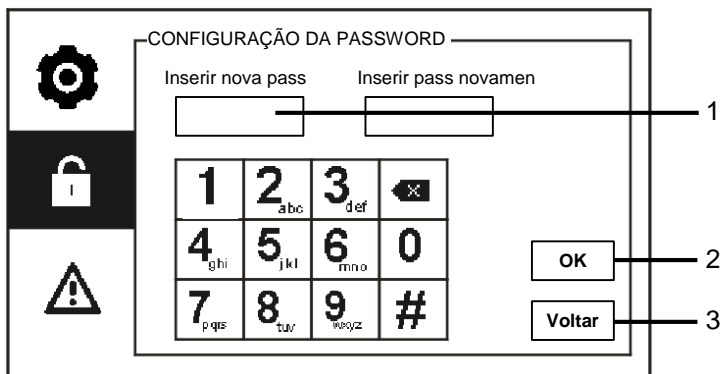

Fig. 36 Configurações da palavra-passe

O menu "Configuração da password" tem as seguintes funções:

N.º	Funções
1	Introduza uma nova palavra-passe do sistema. A palavra-passe deve incluir 6 dígitos.
2	"OK" - Prima este botão para guardar as definições.
3	"Voltar" - Prima este botão para voltar ao ecrã inicial.

4.2.10.6 Reset padrão de fábrica

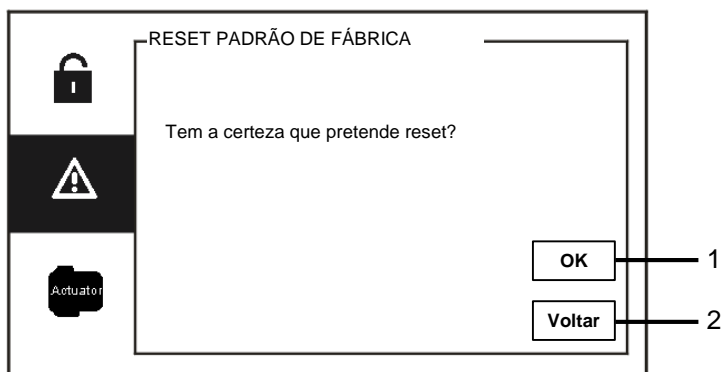

Fig. 37 Reset padrão de fábrica

O menu "Reset padrão de fábrica" tem as seguintes funções:

N.º	Funções
1	"OK" - Prima este botão para guardar as definições.
2	"Voltar" - Prima este botão para voltar ao ecrã inicial.

4.2.10.7 Redefinir password e Limpar todos os dados

Se esquecer a palavra-passe do sistema, deverá aceder ao modo de engenheiro para repor a palavra-passe do sistema.

Mantenha premido o número "0" enquanto prime "11411" para aceder ao modo de engenheiro dentro de 120 segundos quando a unidade de segurança estiver ligada.



Fig. 38 Redefinir password e Limpar todos os dados

No modo de engenheiro, pode também limpar todos os dados no menu, incluindo as listas de interruptores atuadores, as listas de utilizadores, o histórico, etc.

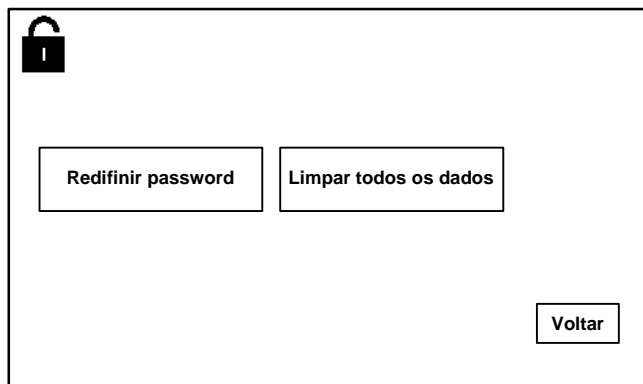

Fig. 39 Redefinir password e Limpar todos os dados

4.3 Limpeza



Atenção

Risco de danos na superfície do ecrã.

A superfície do ecrã pode ser danificada por objetos rígidos ou afiados!

Nunca utilize objetos desse tipo para introduzir dados no ecrã tátil.

- Utilize o seu dedo ou uma caneta de plástico.

A superfície do ecrã pode ser danificada por líquidos de limpeza ou agentes abrasivos!

- Limpe a superfície com um pano macio e líquido de limpeza para vidros disponível comercialmente.
- Nunca utilize agentes de limpeza abrasivos.

4.4 Ajustar o dispositivo

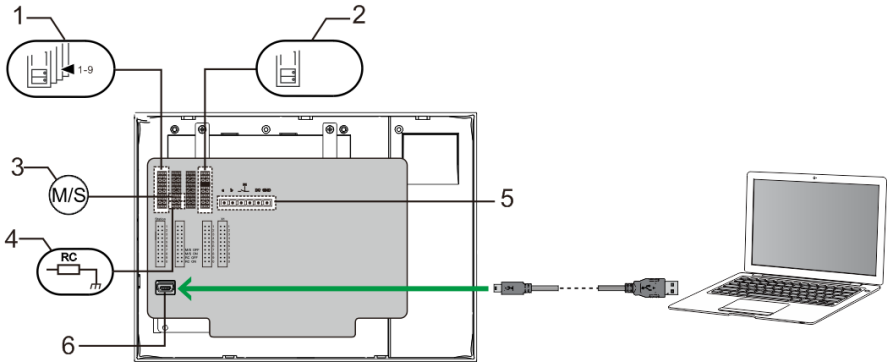

Fig. 40:

1. Station (Estação)

Jumper para definir o endereço da estação exterior predefinida

2. X1

Jumper para definir o endereço da unidade de segurança

3. Master /Slave function (Função principal / secundário)

Apenas uma unidade de segurança em cada edifício deve ser definida como "Principal" (o jumper deve ser definido como "M/S on" (P/S ativado)). Todas as unidades de segurança adicionais no mesmo edifício devem ser definidas como "Secundária"

(o jumper deve ser definido como "M/S off" (P/S desativado)).

4. Terminal resistor (Resistência do terminal)

Em instalações de vídeo ou instalações de áudio e vídeo mistas, o jumper deve ser definido como "RC on" (RC ligado) no último dispositivo da linha.

5. a b = Ligação de barramento

 = Ligação da campainha da porta

DC GND = Fonte de alimentação adicional

6. USB connector (Conector USB)

Conector USB para ligação ao PC: transferir/enviar a configuração.
por exemplo, transferir as listas de contactos.

5 Dados técnicos

Designação	Valor
Resolução do ecrã:	480 x 272
Tamanho do ecrã:	4,3"
Temperatura em funcionamento	-10° C a +55° C
Temperatura de armazenamento	-40° C a +70° C
Proteção	IP 30
Grampos de fio único	2 x 0,28 mm ² – 2 x 0.75 mm ²
Grampos de fio fino	2 x 0,28 mm ² – 2 x 0.75 mm ²
Tensão de barramento	20-30 V
Tamanho	144 x 198 x 45 mm

6 Montagem / Instalação



Aviso

Tensão elétrica!

Risco de morte e incêndio devido a tensão elétrica de 100-240 V.

- Os cabos de baixa tensão e de 100-240 V não devem ser instalados conjuntamente em tomadas embutidas!
Em caso de curto-circuito existe o perigo de uma carga de 100-240 V na linha de baixa tensão.

6.1 Requisitos para a instalação elétrica



Aviso

Tensão elétrica!

Instale o dispositivo apenas se possuir os conhecimentos e experiência de engenharia elétrica necessários.

- A instalação incorreta coloca em perigo a sua vida e a vida do utilizador do sistema elétrico.
- A instalação incorreta pode causar danos materiais graves, como por exemplo devido a incêndio.

Os conhecimentos e requisitos técnicos mínimos necessários para a instalação são os seguintes:

- Aplique as "cinco regras de segurança" (DIN VDE 0105, EN 50110):
 1. Desligue a alimentação de energia;
 2. Impeça que esta possa voltar a ser ligada;
 3. Certifique-se de que não existe tensão;
 4. Efetue a ligação à terra;
 5. Cubra ou obstrua os componentes adjacentes com corrente elétrica.
- Utilize equipamento de proteção pessoal adequado.
- Utilize apenas ferramentas e dispositivos de medição adequados.
- Verifique o tipo de rede de alimentação (sistema TN, sistema IT, sistema TT) para assegurar as seguintes condições de

alimentação de energia (ligação clássica à terra, ligação à terra de proteção, medidas adicionais necessárias, etc.).

6.2 Instruções gerais de instalação

- Termine todas as secções do sistema de cabos através de um dispositivo de barramento ligado (por exemplo, estação interior, estação exterior, dispositivo do sistema).
- Não instale o controlador do sistema diretamente junto ao transformador da campainha e a outras fontes de energia (para evitar interferências).
- Não instale os cabos do barramento do sistema juntos aos cabos de 100-240 V.
- Não utilize cabos comuns para ligar fios dos trincos das portas e fios do barramento do sistema.
- Evite utilizar pontes entre tipos de cabos diferentes.
- Utilize apenas dois fios para o barramento do sistema num cabo de quatro núcleos ou de múltiplos núcleos.
- Durante a criação de circuitos, nunca instale o barramento de entrada e o de saída no mesmo cabo.
- Nunca instale o barramento interno e o externo no mesmo cabo.

6.3 Montagem

Altura de instalação recomendada

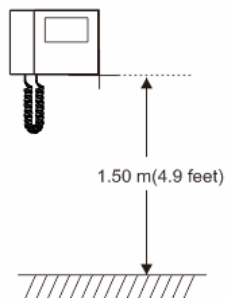

Desmontagem

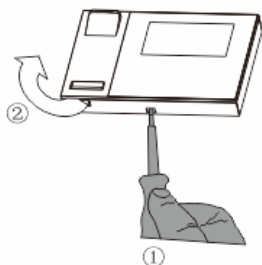

Abra a caixa do painel puxando o grampo na parte inferior do dispositivo.

Tamanho da instalação

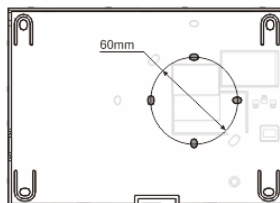
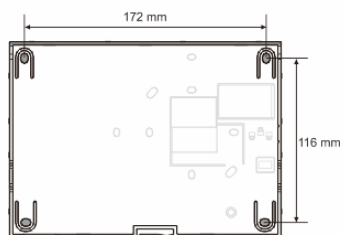

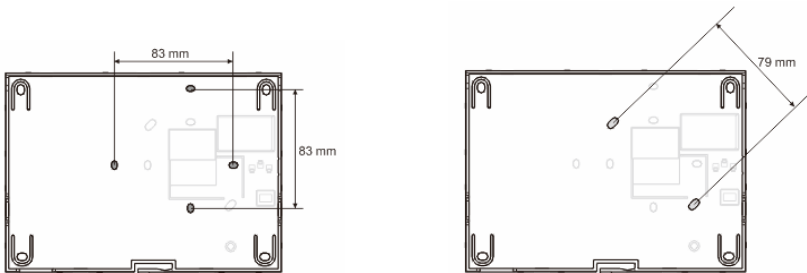

1. A parte inferior do dispositivo possui orifícios para fixação, que permitem fixar o dispositivo na parede de acordo com as instruções de dimensão acima.
2. A parte inferior do dispositivo pode ser fixada à caixa embutida existente. O tamanho da caixa embutida compatível é apresentado nas imagens acima.

Cablagem

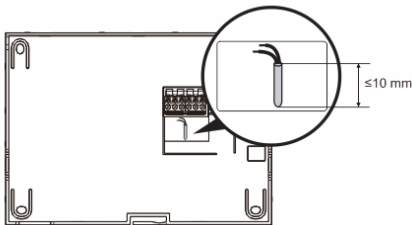

Fixe a parte inferior do dispositivo e ligue-a tendo como referência as imagens. A secção isolada da extremidade do cabo não deve ser superior a 10 mm.

Configurações

Configure os endereços das estações exteriores preferidas e o endereço das estações interiores no jumper (consulte o capítulo "[Ajustar o dispositivo](#)").

Montagem na parede

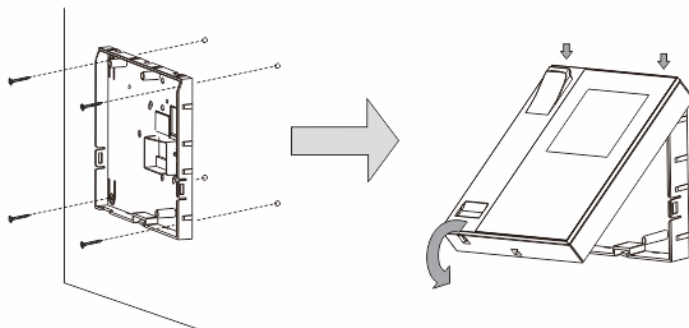

1. Fixe a parte inferior do dispositivo à parede.
2. Coloque a parte superior do dispositivo na parte inferior. Coloque a parte superior do dispositivo no encaixe de fixação e exerça pressão na parte superior sobre a parte inferior do dispositivo até estas ficarem fixas pelo grampo.

Montagem com caixa embutida

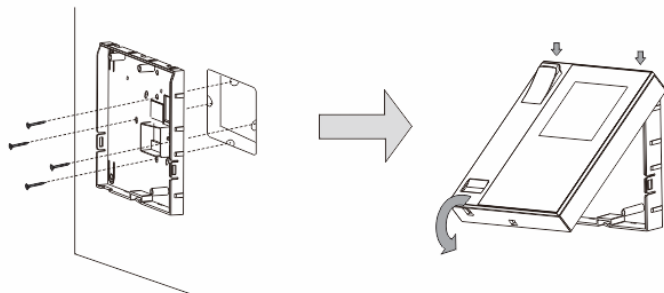

1. Fixe a parte inferior do dispositivo à caixa embutida existente.
2. Coloque a parte superior do dispositivo na parte inferior: coloque a parte superior do dispositivo no encaixe de fixação e exerça pressão na parte superior sobre a parte inferior do dispositivo até estas ficarem fixas pelo grampo.

Montagem com suporte de secretária

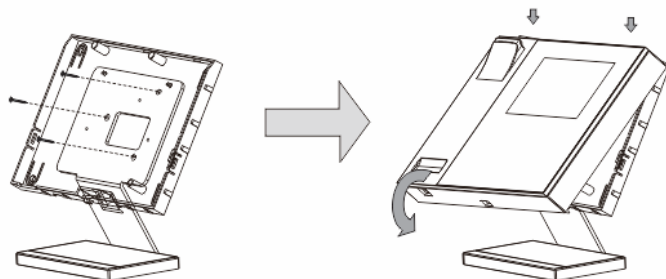

1. Fixe a parte inferior do dispositivo ao suporte de secretária.
2. Coloque a parte superior do dispositivo na parte inferior: coloque a parte superior do dispositivo no encaixe de fixação e exerça pressão na parte superior sobre a parte inferior do dispositivo até estas ficarem fixas pelo grampo.

A instalação da estação interior está assim concluída.

ABB-Welcome

Aviso

Reservamos o direito de, a qualquer momento, efetuar alterações técnicas, bem como alterações ao conteúdo deste documento sem aviso prévio.

As especificações detalhadas acordadas no momento da encomenda aplicam-se a todas as encomendas. A ABB não aceita qualquer responsabilidade por possíveis erros ou falhas neste documento.

Reservamos todos os direitos sobre este documento, bem como sobre os tópicos e ilustrações incluídos no mesmo. O documento e o seu conteúdo, ou extratos do mesmo, não devem ser reproduzidos, transmitidos ou reutilizados por terceiros sem o consentimento prévio por escrito da ABB.

ABB s.r.o., Elektro-Praga

Welcome Midi
Systémový videotelefon
(jednotka ostrahy)

Objednací číslo:
8300-0-8106

Návod na instalaci

1	Bezpečnost.....	3
2	Zamýšlené použití přístroje.....	3
3	Ochrana životního prostředí	3
	3.1 Zařízení ABB	3
4	Provoz	4
	4.1 Běžný provoz.....	4
	4.1.1 Ovládací prvky.....	4
	4.1.2 Úvodní obrazovka a stavový řádek.....	5
	4.2 Ovládání	6
	4.2.1 Příchozí hovor / během hovoru.....	6
	4.2.2 Nastavení displeje během hovoru	8
	4.2.3 Režim záchytu hovorů	9
	4.2.3.1 Nastavení VIP.....	10
	4.2.4 Komunikace.....	12
	4.2.5 Sledování.....	15
	4.2.6 Spínací modul.....	16
	4.2.7 Seznam uživatelů	17
	4.2.8 Historie	19
	4.2.9 Nastavení (základní).....	21
	4.2.9.1 Nastavení vyzvánění	21
	4.2.9.2 Nastavení hlasitosti.....	22
	4.2.9.3 Nastavení data a času	23
	4.2.9.4 Další nastavení.....	24
	4.2.9.5 Nastavení jazyka	25
	4.2.9.6 Informace.....	26
	4.2.10 Nastavení (pokročilé).....	27
	4.2.10.1 Nastavení spínacího modulu	28
	4.2.10.2 Nastavení univerzálního tlačítka	30
	4.2.10.3 Správa uživatelů	31
	4.2.10.4 Nastavení volacího kódu	35
	4.2.10.5 Nastavení hesla.....	36
	4.2.10.6 Obnovení továrního nastavení.....	37
	4.2.10.7 Obnovení hesla a vymazání všech dat.....	38
	4.3 Čištění	39
	4.4 Nastavení zařízení.....	40
5	Technické údaje	41
6	Montáž a instalace.....	42
	6.1 Bezpečnostní opatření při instalaci	42
	6.2 Všeobecné pokyny pro instalaci	42
	6.3 Montáž.....	43

1 Bezpečnost



Výstraha

Elektrické napětí!

Nebezpečí smrti či požáru kvůli elektrickému napětí 100-240 V.

- Na rozvodném systému 100-240 V může pracovat pouze personál s odpovídající elektrotechnickou kvalifikací!
- Před instalací či demontáží odpojte hlavní přívod napětí!

2 Zamýšlené použití přístroje

Systémový videotelefon (jednotka ostrahy) je nedílnou součástí dveřního komunikačního systému Welcome Midi od společnosti ABB a pracuje výlučně se součástmi tohoto systému. Zařízení se smí instalovat pouze v suchých vnitřních prostorách.

3 Ochrana životního prostředí



Dbejte na ochranu životního prostředí!

Použitá elektrická a elektronická zařízení se nesmějí likvidovat v rámci běžného domovního odpadu.

- Zařízení obsahuje cenné suroviny, které lze recyklovat. Proto je třeba zařízení nechat zlikvidovat ve vhodném sběrném místě.

3.1 Zařízení ABB

Všechny obalové materiály a zařízení z ABB nesou označení a testovací pečeti pro správnou likvidaci. Obalové materiály a elektrická zařízení i jejich součásti je nutné vždy likvidovat prostřednictvím autorizovaných sběrných středisek a společností zaměřených na likvidaci odpadů.

Výrobky společnosti ABB splňují stanovené zákonné požadavky, především směrnice ohledně elektronických a elektrických zařízení a předpisy REACH.

(Směrnice EU-2002/96/EG WEEE a 2002/95/EG RoHS)

(Předpis EU-REACH a zákon pro zavedení předpisu do praxe (EG) č.1907/2006)

4 Provoz

4.1 Běžný provoz

4.1.1 Ovládací prvky

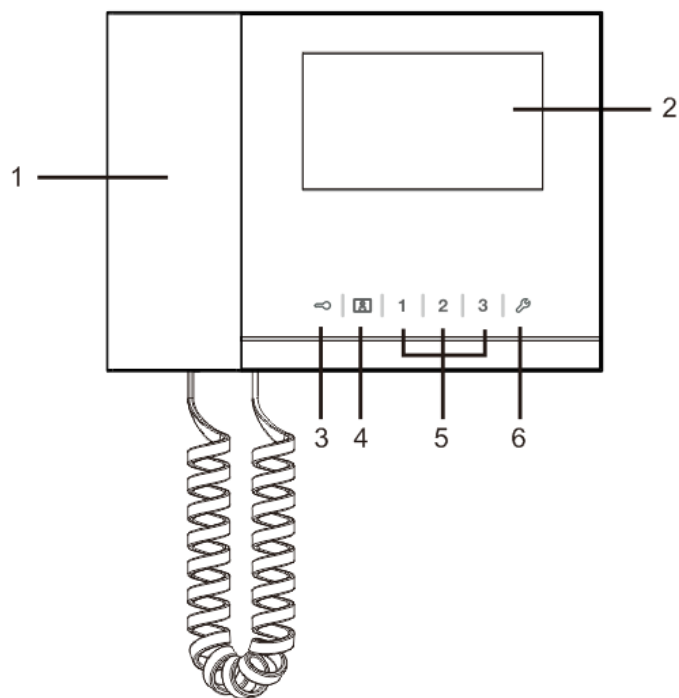

Obr. 1 Přehled ovládacích prvků

Číslo	Funkce
1	Sluchátko Komunikaci zahájíte zvednutím sluchátka během 30 sekund od zazvonění, hovor ukončíte zavěšením sluchátka.
2	Dotyková obrazovka 4,3"
3	Tlačítko odemknutí dveří Stisknutím tohoto tlačítka lze kdykoli dveře otevřít. Pokud indikační dioda bliká pomalu, signalizuje příchozí hovor. Pokud dioda bliká rychle, signalizuje, že je systém je zaneprázdněn nebo že dveře zůstaly otevřeny déle než je nastaveno v časovém limitu (nejprve je nutné připojit snímač).
4	Sledovací tlačítko Stisknutím tohoto tlačítka v pohotovostním režimu se spustí sledování výchozí vnější stanice.
5	Univerzální tlačítko 1, 2, 3 5A *Univerzální tlačítko pro dodatečné funkce, například ovládání spínacího modulu. 5B Ve výchozím nastavení tlačítko 1 uvolní zámek propojený s venkovní stanicí (COM-NC-NO).
6	Tlačítko nastavení systému Spustí nabídku nastavení různých funkcí zařízení.

*Chcete-li tyto funkce používat, kontaktujte svého instalujícího technika.

4.1.2 Úvodní obrazovka a stavový řádek

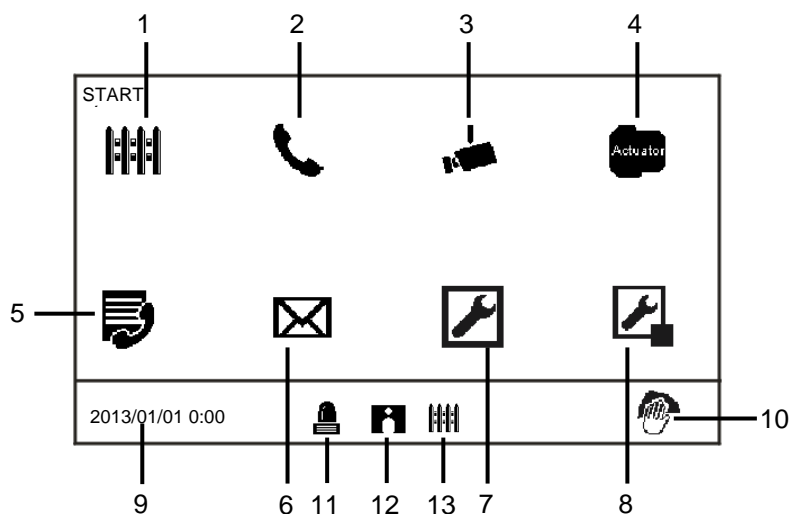

Obr. 2 Úvodní obrazovka

Na úvodní stránce jsou k dispozici následující funkce:

Číslo	Funkce
1	Záchyt hovorů - Stisknutím tohoto tlačítka se spustí nastavení záchytu hovorů.
2	Komunikace - Stisknutím tohoto tlačítka se spustí komunikační nabídka.
3	Sledování Stisknutím tohoto tlačítka v pohotovostním režimu se spustí sledování výchozí vnější stanice.
4	Spínací modul - Stisknutím tohoto tlačítka se spustí nabídka pro spínací moduly, v níž je možné povolit moduly, které jsou zde k dispozici.
5	Seznam uživatelů - Stisknutím tohoto tlačítka lze procházet seznamem kontaktů.
6	Historie - Stisknutím tohoto tlačítka se spustí nabídka historie. Lze v ní najít všechny události a poplarchy z vnitřních stanic.
7	Nastavení systému (základní) - Stisknutím tohoto tlačítka se nastavují některé základní funkce zařízení, například vyzvánění, hlasitost a jazyk.
8	Nastavení systému (pokročilé) - Stisknutím tohoto tlačítka lze nastavit různé pokročilé funkce zařízení, například spínací modul nebo seznam uživatelů.
9	Datum a čas - Stisknutím tohoto tlačítka se přepnete na nastavení data a času.
10	Zámek pro čištění - Tato ikona se objeví, když je displej zamknut, aby se při čištění displeje nespouštěly různé funkce.
11	Historie poplachů - Tato ikona se objeví, jestliže je v historii poplachů nová informace o poplachu. - Klepnutím na tuto ikonu se zobrazí jednotlivé události.
12	Historie volání - Tato ikona se objeví, jestliže je v historii volání nová informace o volání. - Klepnutím na tuto ikonu se zobrazí jednotlivé události.
13	Záchyt hovorů - Tato ikona se objeví, jestliže je jednotka ostražena v režimu záchytu hovorů.

4.2 Ovládání

4.2.1 Příchozí hovor / během hovoru

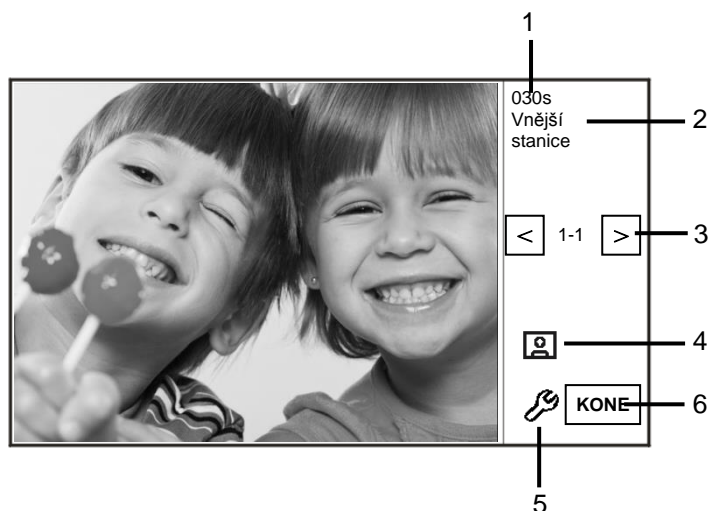

Obr. 3 Příchozí volání z venkovní stanice

Při volání z venkovní stanice jsou dostupné následující funkce:

Číslo	Funkce
1	Zbývající čas spojení.
2	Počet vnějších stanic.
3	Sledování Stisknutím tohoto tlačítka si prohlédnete obraz z analogové kamery vnější stanice, pokud je.
4	Snímek - Stisknutím tohoto tlačítka pořídíte snímek.
5	Nastavení displeje - Stisknutím tohoto tlačítka spustíte nastavení displeje.
6	Ukončení spojení.

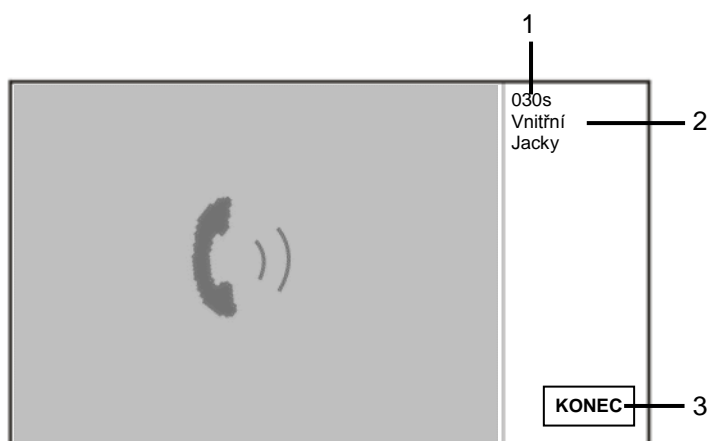
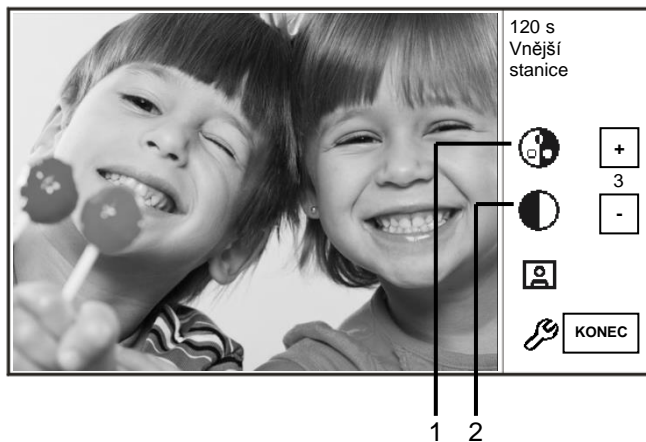

Fig. 5 Příchozí volání z vnitřní stanice

Při volání z vnitřní stanice jsou dostupné následující funkce:

Číslo	Funkce
1	Zbývající čas spojení.
2	Uživ. jméno Při spojení fyzické adresy vnitřní stanice s uživatelským jménem ve SPRÁVĚ SEZNAMU UŽIVATELŮ. Zde se zobrazí uživatelské jméno, nikoli fyzická adresa či logická adresa.
3	Ukončit spojení.

4.2.2 Nastavení displeje během hovorů



Obr. 6 Nastavení displeje během hovorů

Po stisknutí tlačítka  jsou k dispozici následující funkce :

Číslo	Funkce
1	Úprava sytosti displeje pomocí tlačítek „plus / minus“.
2	Úprava jasu displeje pomocí tlačítek „plus / minus“.

4.2.3 Režim záchytu hovorů

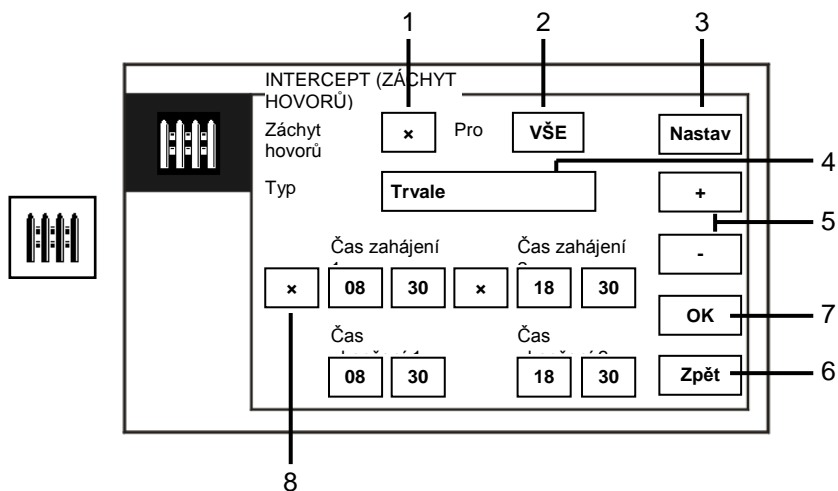

Obr. 7 Režim záchytu hovorů

Na obrazovce „Záchyt hovorů“ jsou k dispozici následující funkce:

Číslo	Funkce
1	Aktivace nebo deaktivace funkce záchytu hovorů klepnutím na toto zaškrtnávací pole
2	Aktivace funkce záchytu hovorů pro zachycování hovorů pro všechny uživatele nebo pouze pro VIP - „VŠE“ znamená, že jednotka ostrahy bude zachytávat hovory pro všechny uživatele. - „VIP“ znamená, že jednotka ostrahy bude zachytávat hovory pouze pro VIP.
3	Nastavení VIP (dostupné pouze tehdy, jsou-li VIP) - Stisknutím tohoto tlačítka lze nastavit VIP.
4	Volba typu záchytu klepnutím na toto pole - K dispozici jsou režimy „Trvale“ a „Opakovat“.
5	Tlačítka „plus / minus“.
6	Zpět - Stisknutím tohoto tlačítka se vrátíte na úvodní stránku bez uložení nastavení.
7	OK - Stisknutím tohoto tlačítka se nastavení uloží.
8	V režimu „Opakovat“ je nutné klepnutím na příslušné pole nastavit čas (časy). - Když je aktivovaný časovač, nastavte počáteční a koncový čas pomocí tlačítek „plus / minus“. - Před nastavením „hodin“ a „minut“ je aktivní interval zvýrazněn modrou barvou. - ..Koncový čas > Počáteční čas

Tuto funkci lze nastavit pouze prostřednictvím hlavní jednotky ostrahy.

4.2.3.1 Nastavení VIP

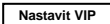
VIP se nastavují stisknutím tlačítka  . Celkem lze vložit 64 záznamů.

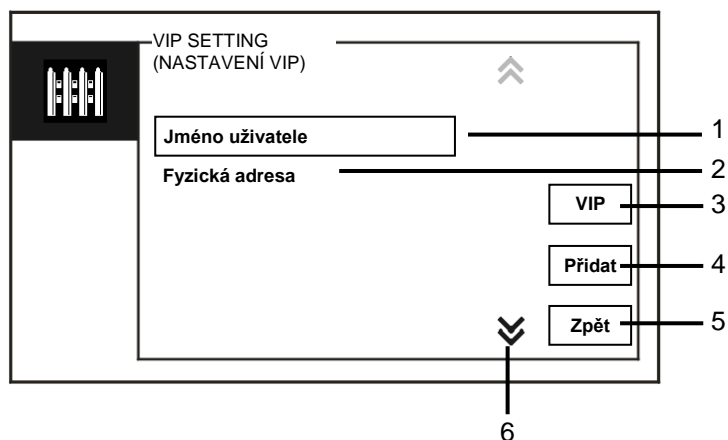

Obr. 8 Nastavení VIP

K dispozici jsou následující funkce:

Číslo	Funkce
1	Zvolte „Jméno uživatele“, stiskněte tlačítko „Přidat“ a pak můžete přidávat nové VIP pomocí jmen uživatelů (ze seznamu kontaktů).
2	Zvolte „Fyzická adresa“, stiskněte tlačítko „Přidat“ a pak můžete přidávat nové VIP pomocí jejich fyzické adresy.
3	„VIP“ - Stisknutím tlačítka „VIP“ je možné zkontrolovat seznam VIP.
4	„Přidat“ - Stisknutím tlačítka „Přidat“ lze přidat nové VIP.
5	„Zpět“ - Stisknutím tlačítka „Zpět“ se vrátíte zpět na stránku „Záchyt hovorů“.
6	„Rolování“ - Klepnutím na znak rolování přejdete na další nastavení.

Stisknutím tlačítka  lze nastavit VIP.

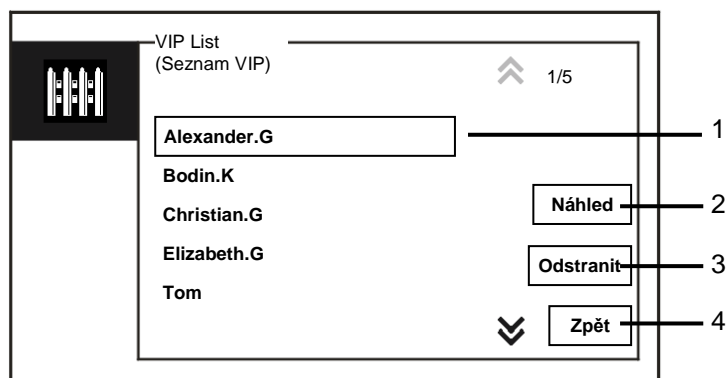

Obr. 9 Seznam VIP

Nabídka „Seznam VIP“ obsahuje následující funkce:

Číslo	Funkce
1	Seznam VIP - Zobrazí všechny VIP.
2	„Náhled“ - Stisknutím tohoto tlačítka se zobrazí podrobné informace o zvoleném VIP.

3	„Odstranit“ - Dvojím stisknutím tohoto tlačítka odstraníte zvoleného VIP.
4	„Zpět“ - Stisknutím tohoto tlačítka se vrátíte do nabídky nastavení VIP.

Zvolte „Fyzická adresa“ a stisknutím tlačítka „Přidat“ přejdete do nabídky pro přidání.

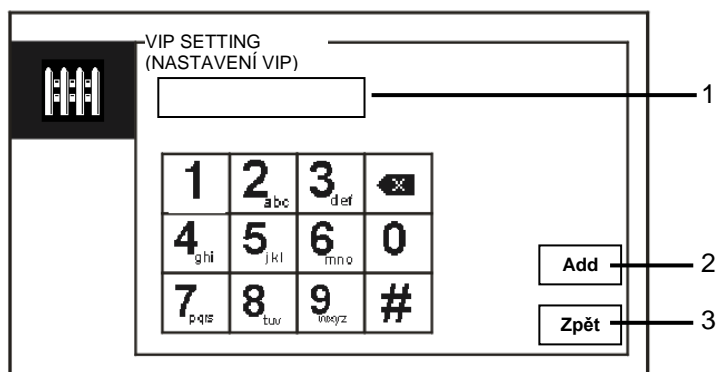

Obr. 10 Přidání VIP pomocí fyzické adresy

Číslo	Funkce
1	Pomocí numerické klávesnice zadejte fyzickou adresu.
2	„Přidat“ - Stisknutím tohoto tlačítka přidáte nového VIP. Před stisknutím tlačítka zadejte správnou fyzickou adresu.
3	„Zpět“ - Stisknutím tohoto tlačítka se vrátíte do nabídky nastavení VIP.

4.2.4 Komunikace

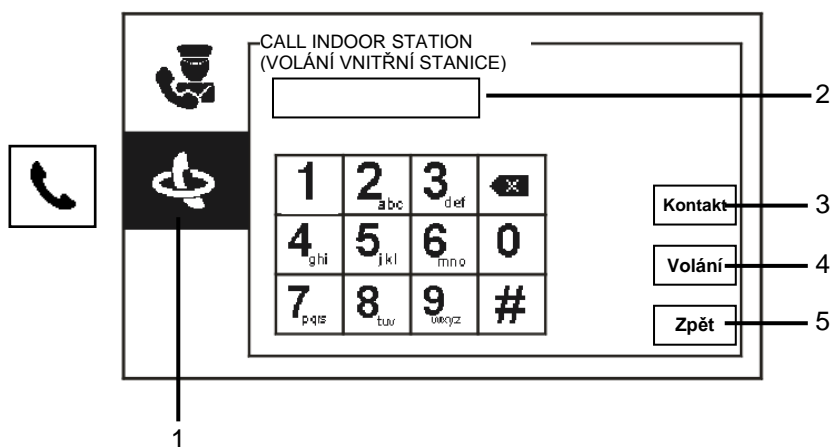

Obr. 11 Volání vnitřní stanice

Nabídka „Volání vnitřní stanice“ obsahuje následující funkce:

Číslo	Funkce
1	Klepněte na „Volání vnitřní stanice“.
2	Zadejte fyzickou adresu nebo logickou adresu, na kterou chcete zavolat. (zvolte fyzickou adresu nebo logickou adresu z nastavení hovoru)
3	„Kontakt“ Stisknutím tlačítka „Kontakt“ se zobrazí seznam kontaktů a lze přímo uskutečnit hovor pomocí jména uživatele.
4	„Volání“ - Stisknutím tohoto tlačítka lze po vložení čísla uskutečnit hovor.
5	„Zpět“ - Stisknutím tohoto tlačítka se vrátíte na úvodní stránku.

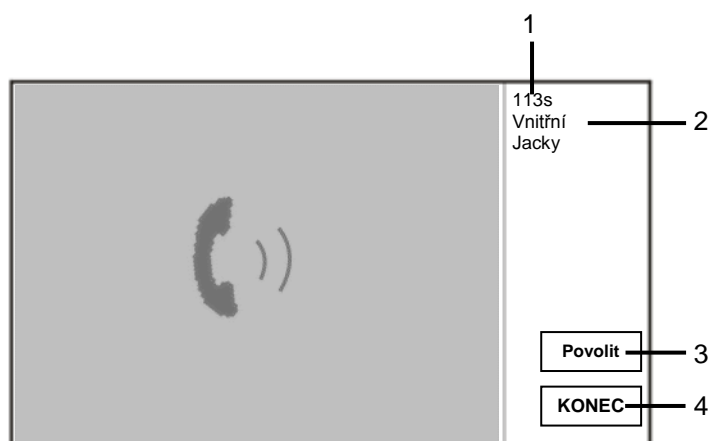
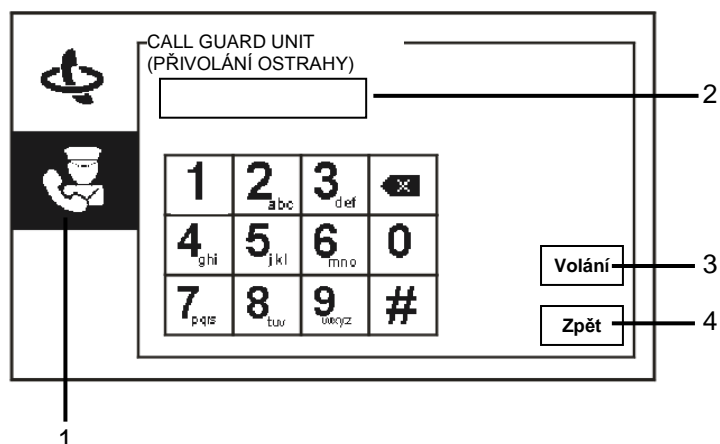

Fig. 12 Volání do vnitřní stanice

Při volání systémového telefonu jsou dostupné následující funkce:

Číslo	Funkce
1	Zbývající čas spojení.
2	Uživ. jméno Při spojení fyzické adresy vnitřní stanice s uživatelským jménem ve SPRÁVĚ SEZNAMU UŽIVATELŮ. Zde se zobrazí uživatelské jméno, nikoliv fyzická adresa či logická adresa.
3	Pokud vnitřní stanice hovor přijme, na systémovém telefonu se zobrazí "Povolit". Při stisknutí " Povolit", systémový telefon odešle obraz z přidruženého rozhraní kamery vnitřní stanici a samotnému systémovému telefonu.
4	Ukončit spojení.



Obr. 13 Přivolání ostrahy

Nabídka „Přivolání ostrahy“ obsahuje následující funkce:

Číslo	Funkce
1	Klepněte na „Přivolání ostrahy“.
2	Vložte adresu jednotky ostrahy. Je-li volaná jednotka ostrahy ve stejné budově, zavolejte ji stisknutím tlačítek 1~9. Není-li volaná jednotka ostrahy ve stejné budově, zavolejte ji zadáním čísla budovy + adresy jednotky ostrahy, <i>např.</i> číslo budovy (1~60)+adresa jednotky ostrahy (1~9).
3	„Volání“ - Stisknutím tohoto tlačítka lze po vložení čísla uskutečnit hovor.
4	„Zpět“ - Stisknutím tohoto tlačítka se vrátíte na úvodní stránku.

4.2.5 Sledování



Obr. 14 Sledování

Stisknutím tlačítka  se spustí sledování výchozí vnější stanice. K dispozici jsou následující funkce:

Číslo	Funkce
1	Stisknutím tohoto tlačítka se spustí sledování další vnější stanice.
2	Pomocí sluchátka lze navázat hlasové spojení s aktuálně připojenou vnější stanicí.

4.2.6 Spínací modul

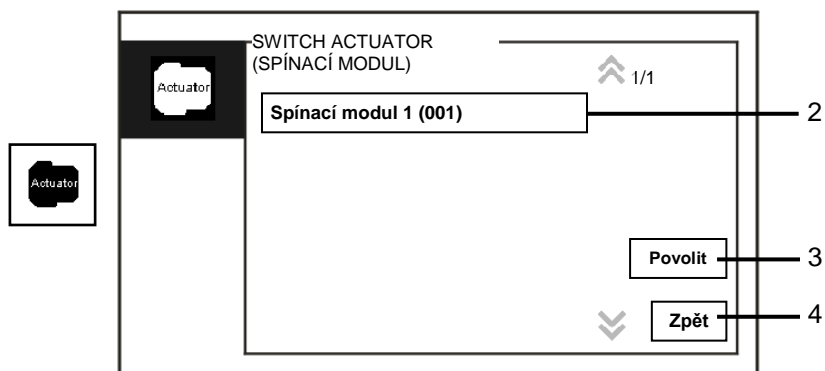

Obr. 15 Spínací modul

Nabídka „Spínací modul“ obsahuje následující funkce:

Číslo	Funkce
1	Seznam modulů - Seznam modulů vytvoříte klepnutím na „system settings (advance) (pokročilé nastavení systému) - switch actuator (spínací modul)“.
2	„Povolit“ - Stisknutím tohoto tlačítka se aktivuje zvolený modul.
3	„Zpět“ - Stisknutím tohoto tlačítka se vrátíte na úvodní stránku.

4.2.7 Seznam uživatelů

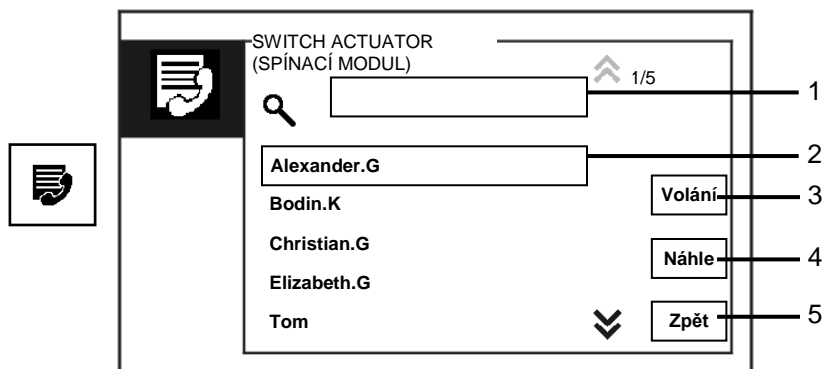

Obr. 16 Seznam uživatelů

Nabídka „Kontakty“ obsahuje následující funkce:

Číslo	Funkce
1	„Vyhledávací pole“ - Vyhledání uživatele pomocí několika písmen z křestního jména.
2	„Seznam kontaktů“ - Výpis kontaktů.
3	„Volání“ - Stisknutím tohoto tlačítka zavoláte zvolený kontakt.
4	„Náhled“ - Zobrazí se podrobné informace o zvoleném kontaktu.
5	„Zpět“ - Stisknutím tohoto tlačítka se vrátíte na úvodní stránku.

Stisknutím tlačítka „Náhled“ se vypíše podrobné informace ze seznamu kontaktů.

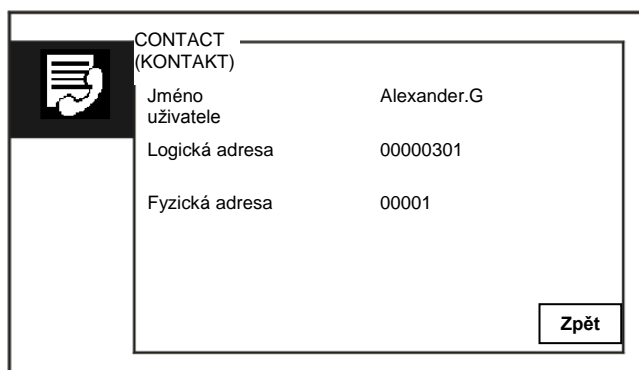

CONTACT (KONTAKT)	
Jméno uživatele	Alexander.G
Logická adresa	00000301
Fyzická adresa	00001

Zpět

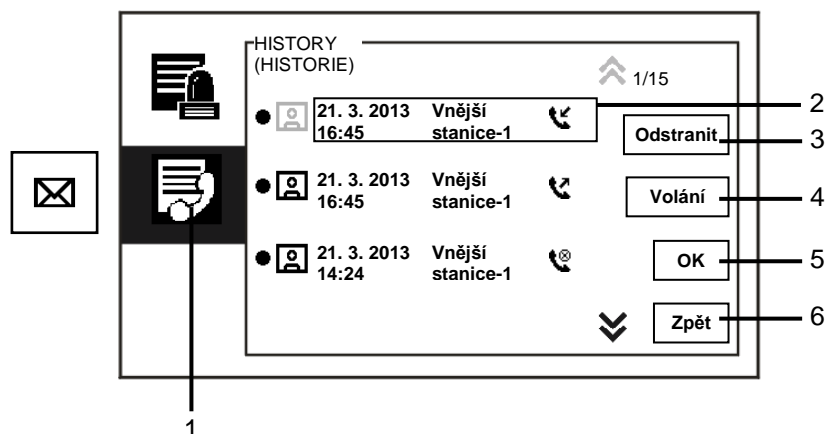

Obr. 17 Podrobné informace ze seznamu kontaktů

4.2.8 Historie



Obr. 18 Historie

Nabídka „Historie“ obsahuje následující funkce:

Číslo	Funkce
1	Klepněte na „Historie“.
2	Do historie lze zaznamenat až 100 událostí. - Je-li aktivní funkce snímků, je dostupná příslušná ikona. V případě, že funkce snímků není povolena, je tato ikona nedostupná. - Datum, čas a typ události se zaznamenávají spolu se snímkem. - Směr:  znamená odchozí hovory  znamená přijaté hovory  znamená zmeškané hovory
3	„Odstranit“ - Stisknutím tohoto tlačítka odstraníte zvolený hovor z historie.
4	„Volání“ - Stisknutím tohoto tlačítka zavoláte zpět na zvolený hovor z vnitřní stanice.
5	„OK“ - Stisknutím tohoto tlačítka se zobrazí podrobné informace.
6	„Zpět“ - Stisknutím tohoto tlačítka se vrátíte na úvodní stránku.

Stisknutím tlačítka "OK" se zobrazí podrobné informace.



Obr. 19 Podrobné informace v historii

Číslo	Funkce
1	Stisknutím tlačítek „plus / minus“ se zobrazí předchozí nebo následující snímek.
2	„Odstranit“ - Dvojnásobným stisknutím tohoto tlačítka odstraníte snímek.
3	„Zpět“ - Stisknutím tlačítka se vrátíte do nabídky „Historie“.

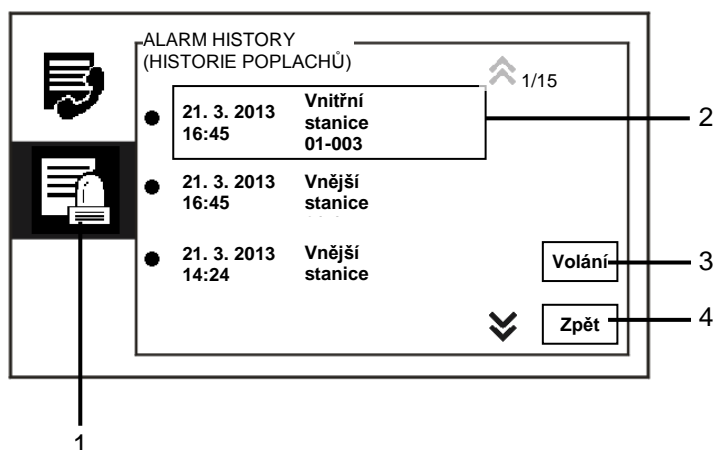

Obr. 20 Historie poplachů

Nabídka „Historie poplachů“ obsahuje následující funkce:

Číslo	Funkce
1	Klepněte na „Historie poplachů“.
2	Do historie poplachů lze zaznamenat až 500 poplachů. - Spolu s událostí se zaznamenává datum a čas poplachu.
3	„Volání“ - Stisknutím tohoto tlačítka zavoláte zpět na zvolený hovor v historii.
4	„Zpět“ - Stisknutím tohoto tlačítka se vrátíte na úvodní stránku.

4.2.9 Nastavení (základní)

4.2.9.1 Nastavení vyzvánění

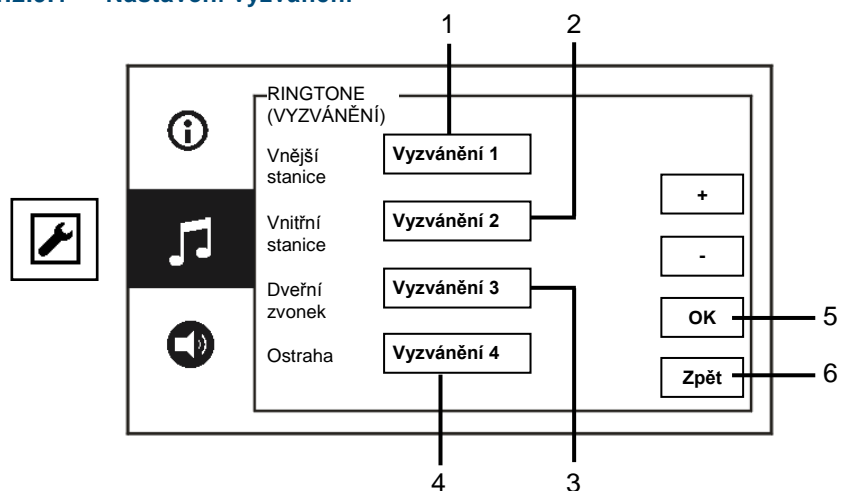

Obr. 21 Nastavení vyzvánění

Nabídka „Vyzvánění“ obsahuje následující funkce:

Číslo	Funkce
1	Stisknutím tlačítka „plus / minus“ zvolte vyzvánění pro volání z vnějších stanic.
2	Stisknutím tlačítka „plus / minus“ zvolte vyzvánění pro volání z vnitřních stanic.
3	Stisknutím tlačítka „plus / minus“ zvolte vyzvánění pro volání ze zvonku u dveří.
4	Stisknutím tlačítka „plus / minus“ zvolte vyzvánění pro volání z ostatních jednotek ostrahy.
5	„OK“ - Stisknutím tohoto tlačítka se nastavení uloží.
6	„Zpět“ - Stisknutím tohoto tlačítka se vrátíte na úvodní stránku.

4.2.9.2 Nastavení hlasitosti

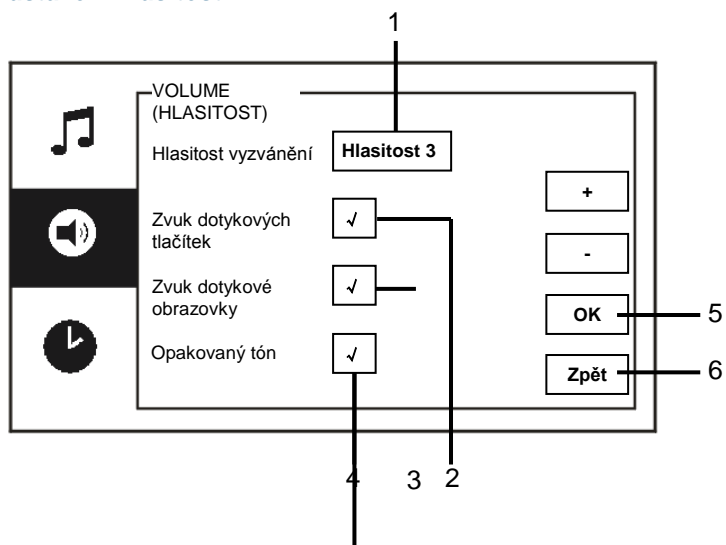

Obr. 22 Nastavení hlasitosti

Nabídka „Hlasitost“ obsahuje následující funkce:

Číslo	Funkce
1	„Hlasitost vyzvánění“ - Stisknutím tlačítka „plus / minus“ nastavte hlasitost vyzvánění.
2	„Zvuk dotykových tlačítek“ - Zapnutí / vypnutí zvuku, který zazní při stisknutí dotykového tlačítka.
3	„Zvuk dotykové obrazovky“ - Zapnutí / vypnutí zvuku, který zazní při klepnutí na dotykovou obrazovku.
4	Vyzváněcí tón lze nastavit pevně nebo v cyklech.
5	„OK“ - Stisknutím tohoto tlačítka se nastavení uloží.
6	„Zpět“ - Stisknutím tohoto tlačítka se vrátíte na úvodní stránku.

4.2.9.3 Nastavení data a času

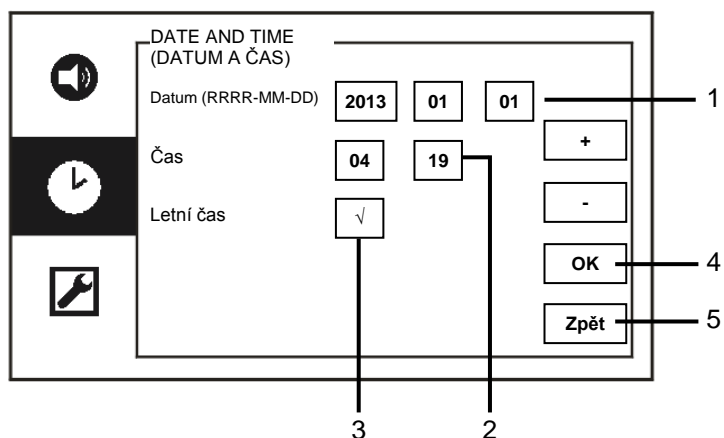

Obr. 23 Nastavení data a času

Nabídka "Datum a čas" obsahuje následující funkce:

Číslo	Funkce
1	„Datum“ - Pomocí tlačítek „plus / minus“ nastavte datum.
2	„Čas“ - Pomocí tlačítek „plus / minus“ nastavte čas.
3	„Letní čas“ - Pomocí tohoto pole povolte nebo zakažte letní čas.
4	„OK“ - Stisknutím tohoto tlačítka se nastavení uloží.
5	„Zpět“ - Stisknutím tohoto tlačítka se vrátíte na úvodní stránku.

4.2.9.4 Další nastavení

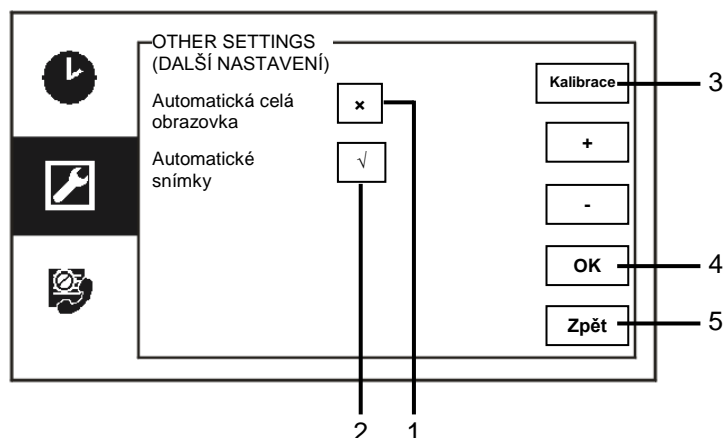

Obr. 24 Další nastavení

Nabídka „Další nastavení“ obsahuje následující funkce:

Číslo	Funkce
1	„Automatická celá obrazovka“ - Volbou tohoto pole nebo stisknutím tlačítek „plus / minus“ povolíte nebo zakážete funkci automatického zobrazení na celou obrazovku.
2	„Automatické snímky“ - Volbou tohoto pole (automatické přepnutí) nebo stisknutím tlačítek „plus / minus“ povolíte nebo zakážete funkci automatických snímků.
3	„Kalibrace“ - Jestliže se tlačítka a související grafické prvky na displeji již nepřekrývají, je nutné monitor zkalibrovat. - Stiskněte tlačítko „Kalibrace“ a potvrďte následující dialog. Postupně klepněte na 5 zobrazených teček. Na závěr potvrďte zobrazený dialog. Tím je kalibrace displeje dokončena.
4	„OK“ - Stisknutím tohoto tlačítka se nastavení uloží.
5	„Zpět“ - Stisknutím tohoto tlačítka se vrátíte na úvodní stránku.

4.2.9.5 Nastavení jazyka

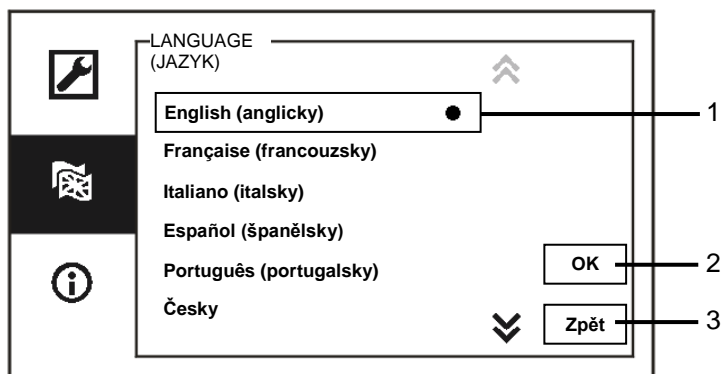

Obr. 25 Nastavení jazyka

Nabídka „Nastavení jazyka“ obsahuje následující funkce:

Číslo	Funkce
1	Jazyky (seznam) - Zde se zobrazí seznam dostupných jazyků. - Aktuálně zvolený jazyk je označen tečkou.
2	„OK“ - Stisknutím tohoto tlačítka se nastavení uloží.
3	„Zpět“ - Stisknutím tohoto tlačítka se vrátíte na úvodní stránku.

4.2.9.6 Informace

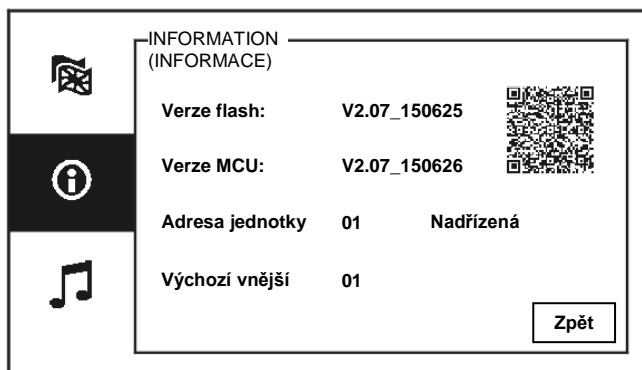

Obr. 26 Údaje o systému

Zde se zobrazí aktuální verze a adresa této jednotky ostrahy (konkrétní pokyny pro tuto jednotku ostrahy lze získat sejmutím QR kódu).

4.2.10 Nastavení (pokročilé)

Do pokročilého nastavení přejděte zadáním hesla k systému.
Výchozí heslo je **345678**.



Obr. 27 Heslo

4.2.10.1 Nastavení spínacího modulu

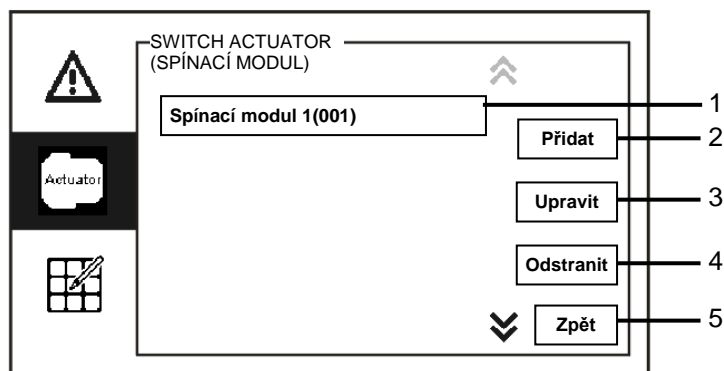

Obr. 28 Nastavení spínacího modulu

Nabídka „Spínací modul“ obsahuje následující funkce:

Číslo	Funkce
1	Spínací modul (seznam) - Zde se zobrazí seznam dostupných spínacích modulů.
2	„Přidat“ - Stisknutím tohoto tlačítka přidáte nový spínací modul. Celkem lze přidat až 10 spínacích modulů.
3	„Upravit“ - Stisknutím tohoto tlačítka upravíte existující spínací moduly.
4	„Odstranit“ - Dvojitým stisknutím tohoto tlačítka odstraníte spínací modul.
5	„Zpět“ - Stisknutím tohoto tlačítka se vrátíte na úvodní stránku.

Stisknutím tlačítka „Přidat“ přidáte nový spínací modul.

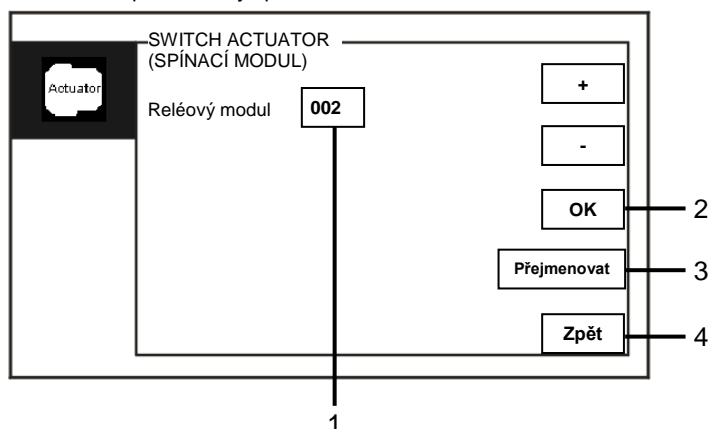

Obr. 29 Nastavení spínacího modulu

Nabídka "Přidat" obsahuje následující funkce:

Číslo	Funkce
1	Přidání nového seznamu spínacích modulů - Rolováním od 001 do 199 pomocí tlačítek „plus / minus“ změňte adresu cíle
2	„OK“ - Stisknutím tohoto tlačítka se nastavení uloží.
3	„Přejmenovat“ - Stisknutím tohoto tlačítka přejmenujete spínací modul.
4	„Zpět“ - Stisknutím tohoto tlačítka se vrátíte na úvodní stránku.

4.2.10.2 Nastavení univerzálního tlačítka

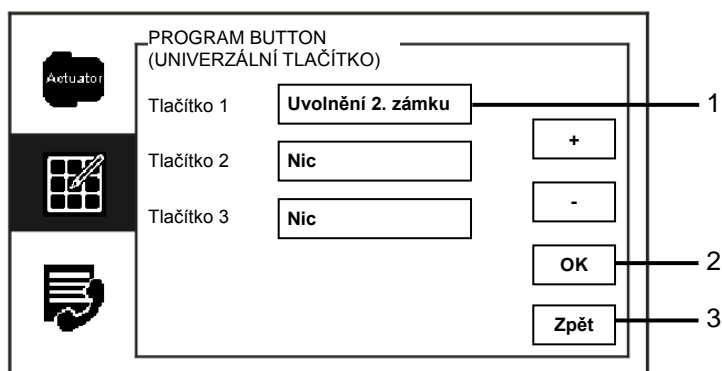

Obr. 30 Nastavení univerzálního tlačítka

Nabídka „Univerzální tlačítko“ obsahuje následující funkce:

Číslo	Funkce
1	<p>Tlačítko 1</p> <ul style="list-style-type: none"> - Nastavte univerzální tlačítko pomocí tlačítek „plus / minus“. - K dispozici jsou funkce jako „uvolnění 2. zámku“ a „povolení spínacího modulu“. - 2. zámek znamená zámek připojený k vnější stanici (NC-NO-COM) - Pro univerzální tlačítko lze použít pouze existující seznam spínacích modulů.
2	<p>„OK“</p> <ul style="list-style-type: none"> - Stisknutím tohoto tlačítka se nastavení uloží.
3	<p>„Zpět“</p> <ul style="list-style-type: none"> - Stisknutím tohoto tlačítka se vrátíte na úvodní stránku.

4.2.10.3 Správa uživatelů

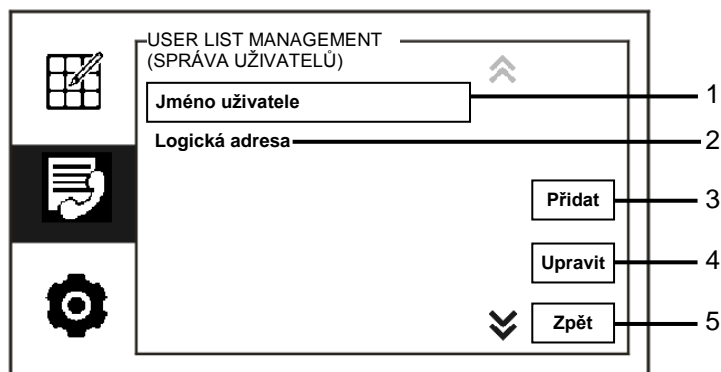

Obr. 31 Správa uživatelů

Nabídka „Správa uživatelů“ obsahuje následující funkce:

Číslo	Funkce
1	„Jméno uživatele“ - Přidání seznamu kontaktů pomocí jména uživatele.
2	„Logická adresa“ - Přidání seznamu kontaktů pomocí logické adresy, například čísla bytu 0101.
3	„Přidat“ - Stisknutím tohoto tlačítka přidáte nový seznam kontaktů.
4	„Upravit“ - Stisknutím tohoto tlačítka upravíte stávající seznam kontaktů.
5	„Zpět“ - Stisknutím tohoto tlačítka se vrátíte na úvodní stránku.

Přidání nového seznamu kontaktů pomocí jména uživatele:

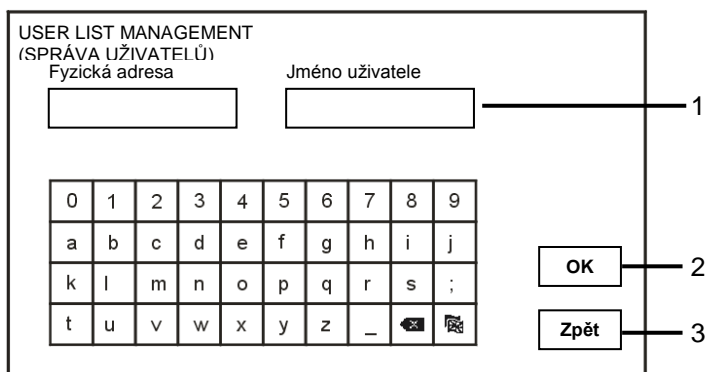

Obr. 32 Jméno uživatele

Stisknutím tlačítka „Přidat“ přidáte nové jméno uživatele. K dispozici jsou následující funkce:

Číslo	Funkce
1	<p>Při přidávání nového seznamu kontaktů vložte fyzickou adresu a jméno uživatele.</p> <ul style="list-style-type: none"> - Fyzická adresa: adresa vnitřní stanice od 001 do 250, která představuje interní kód, zasílaný skrze sběrnici a identifikovaný všemi zařízeními v systému. (Nastavuje se pomocí přepínačů X100, X10 a X1 na vnitřní stanici.) - Jméno uživatele: Odpovídá jménu obyvatele.
2	<p>„OK“</p> <ul style="list-style-type: none"> - Stisknutím tohoto tlačítka se nastavení uloží.
3	<p>„Zpět“</p> <ul style="list-style-type: none"> - Stisknutím tohoto tlačítka se vrátíte na úvodní stránku.

Úprava seznamu kontaktů:

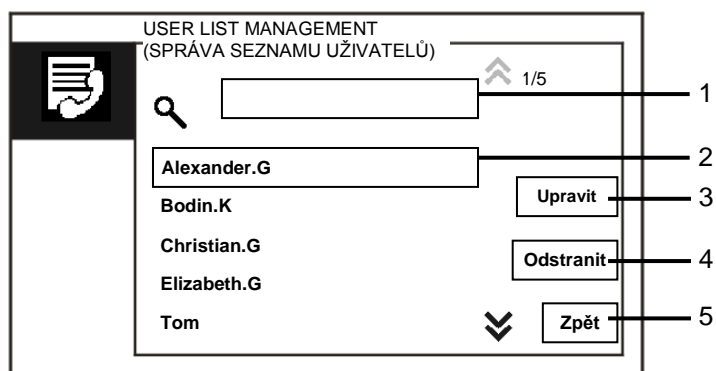

Obr. 33 Úprava jména uživatele

Úprava jména uživatele. K dispozici jsou následující funkce:

Číslo	Funkce
1	Vyhledávací pole - Vyhledání uživatele pomocí několika písmen z křestního jména.
2	Jméno uživatele (seznam) - Zde se zobrazí seznam dostupných jmen uživatelů.
3	„Upravit“ - Změna informací stávajících uživatelů.
4	„Odstranit“ - Jméno uživatele smažete dvojnásobným klepnutím na toto tlačítko.
5	„Zpět“ - Stisknutím tohoto tlačítka se vrátíte na úvodní stránku.

Přidání nebo úprava nového seznamu kontaktů pomocí logické adresy:

USER LIST MANAGEMENT
(SPRÁVA UŽIVATELŮ)

Fyzická adresa

Logická adresa

0	1	2	3	4	5	6	7	8	9
a	b	c	d	e	f	g	h	i	j
k	l	m	n	o	p	q	r	s	;
t	u	v	w	x	y	z	-	*	#

OK

Zpět

Obr. 34 Správa uživatelů

Úprava nebo přidání logické adresy. K dispozici jsou následující funkce:

Číslo	Funkce
1	<p>Při přidávání nového seznamu kontaktů vložte fyzickou adresu a logickou adresu uživatele.</p> <ul style="list-style-type: none"> - Fyzická adresa: adresa vnitřní stanice od 001 do 250, která představuje interní kód, zasílaný skrze sběrnici a identifikovaný všemi zařízeními v systému. (Nastavuje se pomocí přepínačů X100, X10 a X1 na vnitřní stanici.) - Logická adresa: kód, který návštěvníci vkládají při volání obyvatele. Logickou adresu obvykle tvoří číslo bytu, kde obyvatel bydlí, což se liší od fyzické adresy.
2	<p>„OK“</p> <ul style="list-style-type: none"> - Stisknutím tohoto tlačítka se nastavení uloží.
3	<p>„Zpět“</p> <ul style="list-style-type: none"> - Stisknutím tohoto tlačítka se vrátíte na úvodní stránku.

4.2.10.4 Nastavení volacího kódu

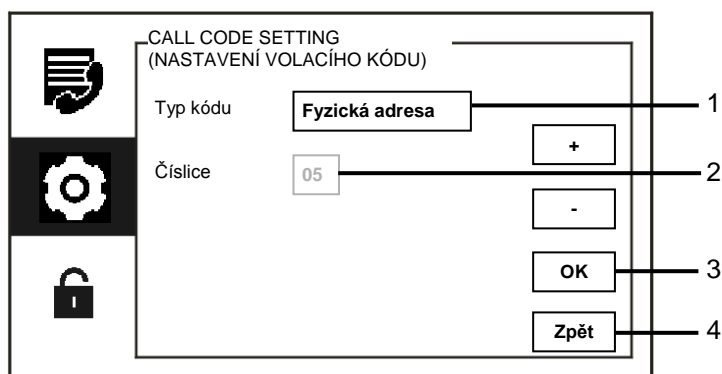

Obr. 35 Nastavení volacího kódu

Nabídka „Nastavení volacího kódu“ obsahuje následující funkce:

Číslo	Funkce
1	<p>Typ kódu</p> <ul style="list-style-type: none"> - Typ kódu změníte klepnutím na toto pole (automatické přepnutí) nebo stisknutím tlačítek „plus / minus“. - Uživatel může zvolit a klepnout na fyzickou adresu a zavolat vnitřní stanici. - Uživatel může zvolit a klepnout na logickou adresu (logická adresa se nastavuje v nabídce „Správa seznamu uživatelů“).
2	<p>Číslice</p> <ul style="list-style-type: none"> - Při výběru logické adresy je potřeba nastavit číslice logické adresy pomocí tlačítek „plus / minus“. (K dispozici jsou číslice 01-08 a číslice logické adresy musí odpovídat číslicím nastaveným v nabídce „Správa seznamu uživatelů“.)
3	<p>„OK“</p> <ul style="list-style-type: none"> - Stisknutím tohoto tlačítka se nastavení uloží.
4	<p>„Zpět“</p> <ul style="list-style-type: none"> - Stisknutím tohoto tlačítka se vrátíte na úvodní stránku.

4.2.10.5 Nastavení hesla

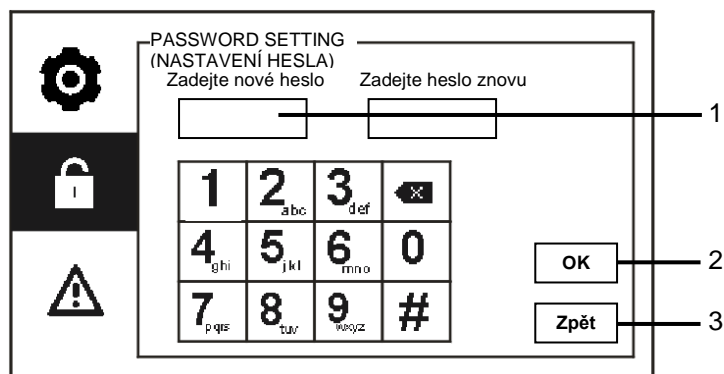

Obr. 36 Nastavení hesla

Nabídka „Nastavení hesla“ obsahuje následující funkce

Číslo	Funkce
1	Zadejte nové heslo k systému. Heslo musí mít 6 číslic.
2	„OK“ - Stisknutím tohoto tlačítka se nastavení uloží.
3	„Zpět“ - Stisknutím tohoto tlačítka se vrátíte na úvodní stránku.

4.2.10.6 Obnovení továrního nastavení

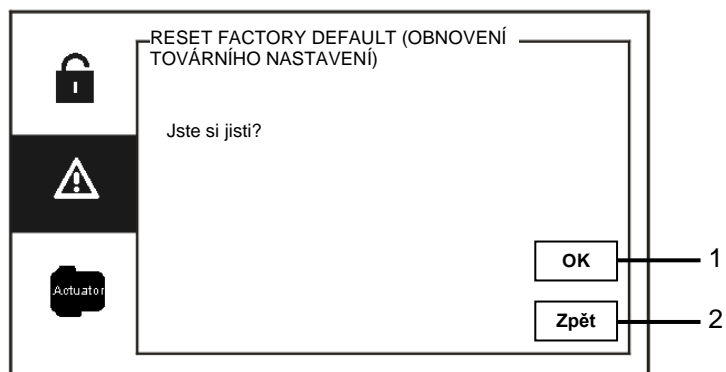

Obr. 37 Obnovení továrního nastavení

Nabídka „Obnovení továrního nastavení“ obsahuje následující funkce:

Číslo	Funkce
1	„OK“ - Stisknutím tohoto tlačítka se nastavení uloží.
2	„Zpět“ - Stisknutím tohoto tlačítka se vrátíte na úvodní stránku.

4.2.10.7 Obnovení hesla a vymazání všech dat

Jestliže zapomenete heslo k systému, je potřeba přejít do administrátorského režimu a obnovit heslo k systému.

Po dobu 120 sekund od zapnutí jednotky ostrahy přidržte „0“ a zároveň stiskněte „11411“. Přejdete do administrátorského režimu.



Obr. 38 Obnovení hesla a vymazání všech dat

V administrátorském režimu můžete rovněž vymazat všechna data, včetně seznamů spínacích modulů, seznamů uživatelů, historie atd.

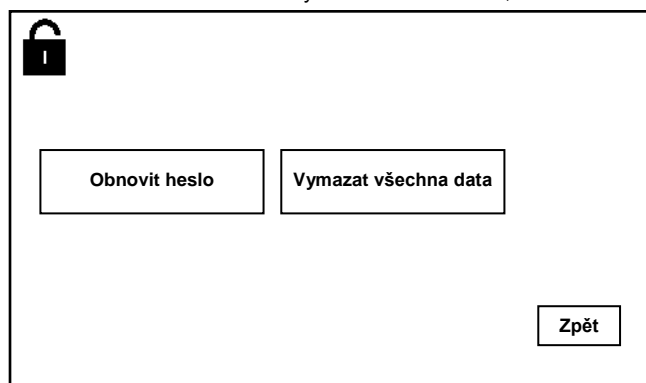

Obr. 39 Obnovení hesla a vymazání všech dat

4.3 Čištění



Výstraha

Riziko poškození povrchu obrazovky.

Povrch obrazovky se může poškodit tvrdými nebo ostrými předměty!

Nikdy nepoužívejte pro práci s dotykovou obrazovkou podobné předměty.

- Použijte prst nebo plastový stylus.

Povrch obrazovky se může poškodit čisticími látkami nebo brusnými prostředky!

- Povrch čistěte pomocí jemné látky a běžně dostupných čističů na sklo.
- Nikdy nepoužívejte abrazivní čisticí prostředky.

4.4 Nastavení zařízení

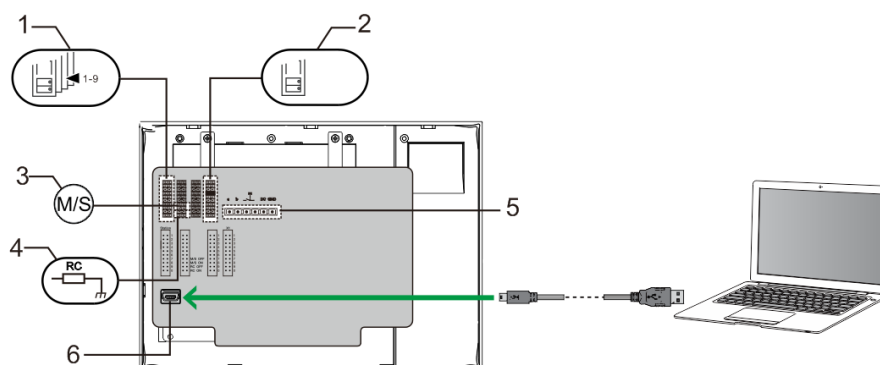

Obrázek 40.

1. Stanice

Propojka pro nastavení adresy výchozí vnější stanice.

2. X1

Propojka pro nastavení adresy jednotky ostrahy

3. Funkce podřízené / nadřízené jednotky (Master / Slave)

Jednu jednotku ostrahy v každé budově je nutné nastavit do role „Master“ (propojku je potřeba nastavit do polohy „M/S on“).
Všechny ostatní jednotky v téže budově je potřeba nastavit do role „Slave“ (propojku je potřeba nastavit do polohy „M/S off“).

4. Zakončovací odpor

Ve videoinstalacích nebo smíšených audio a video instalacích musí být propojka v posledním zařízení v řadě přepnutá do polohy „RC on“.

5. a b = připojení sběrnice

 = připojení dveřního zvonku

DC GND = dodatečný zdroj napětí

6. Konektor USB

Konektor USB pro připojení k počítači: stažení / nahrání konfigurace.
např. stažení seznamů kontaktů.

5 Technické údaje

Popis	Hodnota
Rozlišení displeje:	480 x 272
Velikost displeje:	4,3"
Provozní teplota	-10 °C až +55 °C
Skladovací teplota	-40 °C – +70 °C
Stupeň krytí	IP 30
Svorky pro pevné vodiče	2 x 0,28 mm ² – 2 x 0.75 mm ²
Svorky pro lanka	2 x 0,28 mm ² – 2 x 0.75 mm ²
Napětí sběrnice	20-30 V
Velikost	144 x 198 x 45 mm

6 Montáž a instalace



Bezpečnostní upozornění

Přístroje domovních telefonů a video telefonů ABB-Welcome pracují s elektrickým napětím 230 V AC, tj. napětím životu nebezpečným. Sběrníkové vedení a vedení 230V nesmí být uloženo v jedné instalační krabici. V případě závady na vedení 230V hrozí riziko zkratu na sběrníkové vedení.

6.1 Bezpečnostní opatření při instalaci

Přístroje smí instalovat pouze osoba s odpovídající elektrotechnickou kvalifikací.



Před zahájením montáže musí být příslušný elektrický obvod odpojen od napájení. Zároveň musí být zabezpečeno, aby nemohlo dojít k nežádoucímu zapnutí jinými osobami. Před vlastní montáží je nutné se přesvědčit (zkoušečkou, měřicím přístrojem), zda k vypnutí skutečně došlo. Totéž platí i při výměně přístrojů.

Není dovoleno užívat přístroje jinak, než je určeno, nebo na jiná vyšší napětí, než je předepsáno.

Je zakázáno používat elektroinstalační přístroje tam, kde by mohlo dojít při užívání k jejich zaplavení, zastříkání vodou nebo kde by vlivem nadměrné prašnosti byla snížena jejich funkčnost a bezpečnost. Tato podmínka neplatí u přístrojů, které jsou pro daný typ prostředí určeny a jsou označeny příslušným stupněm krytí IPxx dle ČSN EN 60 529.

6.2 Všeobecné pokyny pro instalaci

- Všechna odbočovací vedení kabeláže zakončete na přístroji se sběrníkovou svorkou (např. vnitřní stanice, tlačítková tabla, systémové zařízení).
- Neinstalujte řídicí jednotku systému těsně vedle zvonkového transformátoru nebo jiných napájecích zdrojů (aby nedocházelo k rušení).
- Neinstalujte sběrníkové vodiče společně s vodiči síťového napájení 100-240 V.
- Nepoužívejte společné kabely pro připojení otevíračů dveří a vedení systémové sběrnice.
- Zamezte vzniku můstků mezi různými typy kabelů.
- Používejte pouze dva vodiče pro systémovou sběrnici ve čtyřžilovém nebo vícežilovém kabelu.
- Při smyčkování nikdy nezapojujte příchozí a odchozí sběrnici do jednoho kabelu.

6.3 Montáž

Doporučená výška instalace

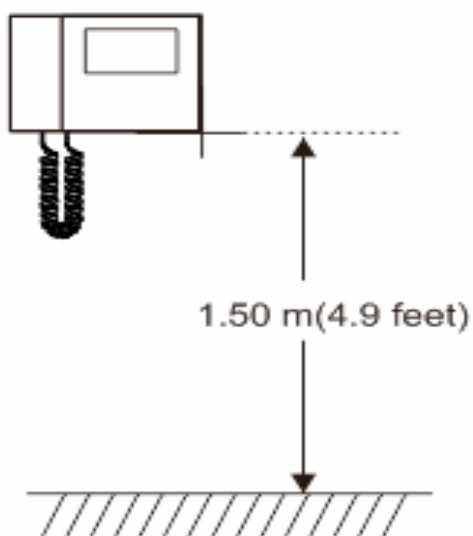

Demontáž

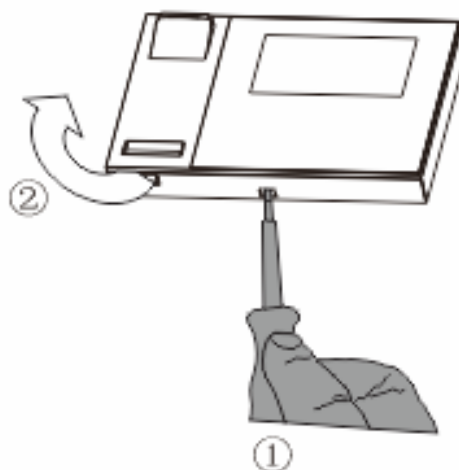

Otevřete kryt panelu zatáhnutím za úchyt v dolní části přístroje.

Rozměry instalace

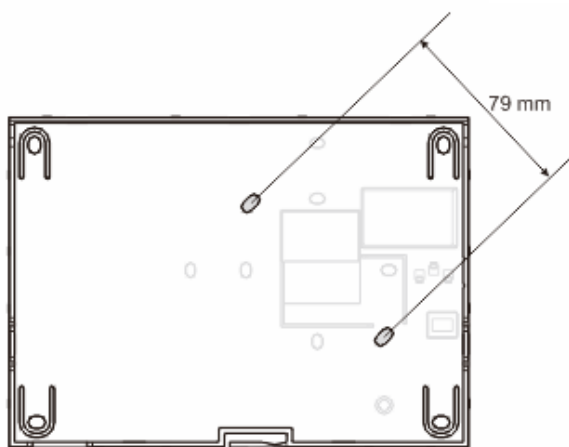
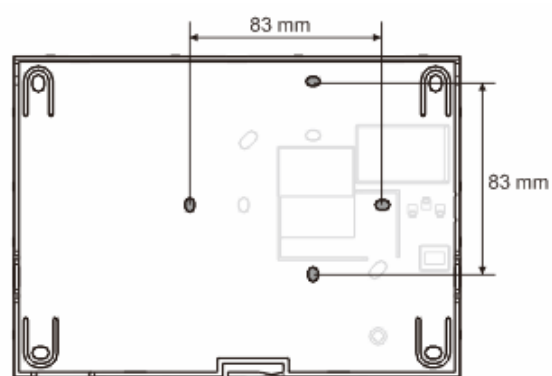
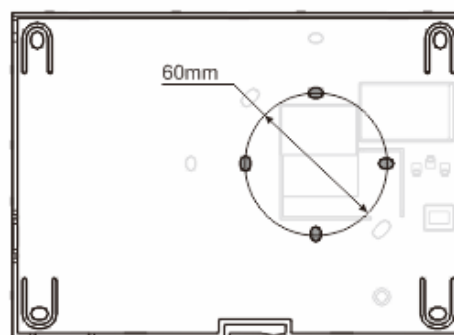
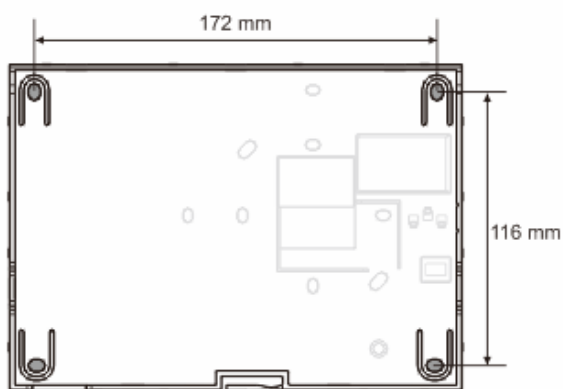

1. Zadní část přístroje obsahuje otvory pro šrouby, skrze něž lze přístroj připevnit na zeď podle výše uvedených rozměrů.
2. Zadní část přístroje lze rovněž připevnit ke stávající rozvodné krabici ve zdi. Rozměry vhodné krabice jsou uvedeny na obrázcích výše.

Zapojení

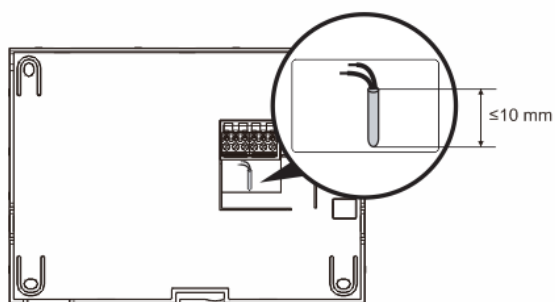

Upevněte zadní část přístroje a propojte ji podle ilustrací. Izolovaná část na konci kabelu nesmí být delší než 10 mm.

Nastavení

Pomocí propojek nastavte adresy preferovaných vnějších stanic a adresy vnitřních stanic (viz kapitola „[Nastavení zařízení](#)“).

Instalace na zeď

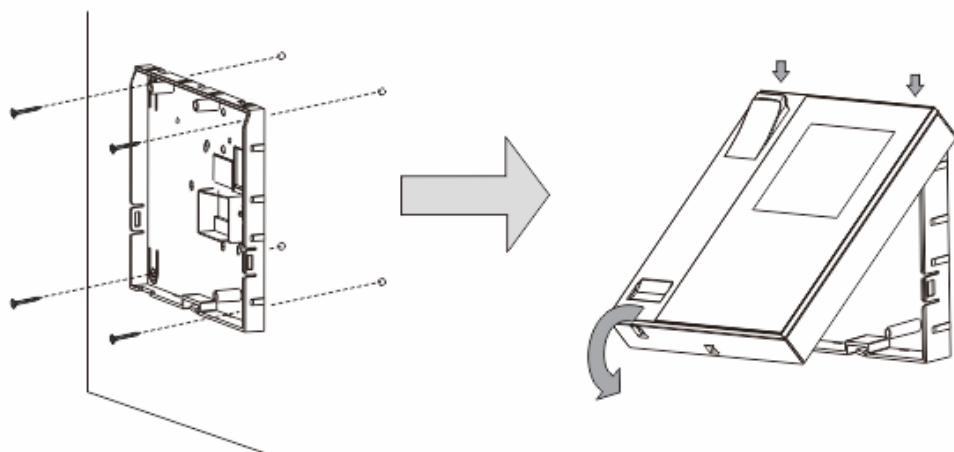

1. Připevněte zadní část přístroje na zeď.
2. Zachyťte horní část krytu přístroje do úchytů v zadní části a poté zatlačte dolní část krytu do zadní části přístroje, dokud kryt nezapadne na své místo.

Instalace pomocí rozvodné krabice ve zdi

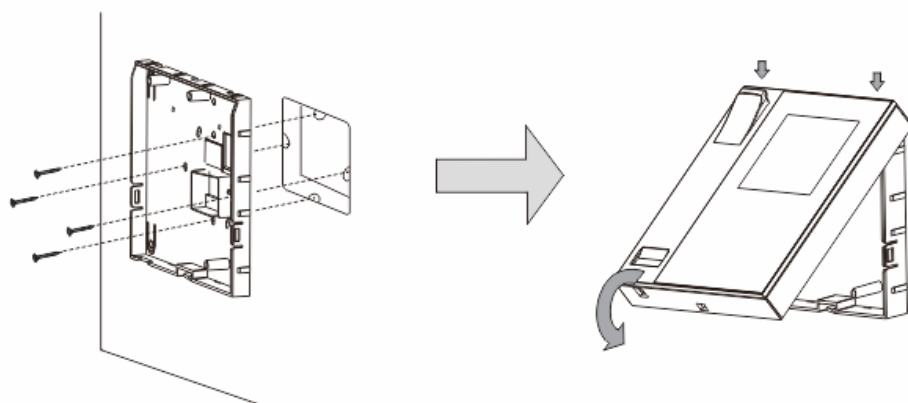

1. Připevněte zadní část přístroje ke stávající rozvodné krabici ve zdi.
2. Uchyťte kryt přístroje k jeho zadní části: vložte horní část krytu přístroje do úchytů v zadní části a poté zatlačte dolní část krytu do zadní části přístroje, dokud kryt nezapadne na své místo.

Instalace na stojánek

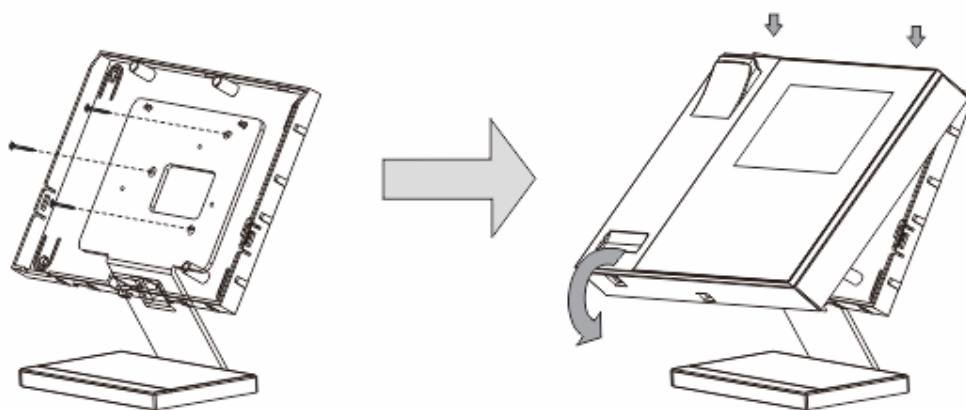

1. Připevněte zadní část přístroje ke stojánku.
2. Uchyťte kryt přístroje k jeho zadní části: vložte horní část krytu přístroje do úchytů v zadní části a poté zatlačte dolní část k krytu do zadní části přístroje, dokud kryt nezapadne na své místo.

Instalace vnitřní stanice je tímto hotova.

Poznámka

Výrobce si vyhrazuje právo provádět technické změny na výrobku, stejně tak v obsahu tohoto dokumentu bez předchozího upozornění. Detailní specifikace výrobku souhlasí v čase realizace objednávky. Společnost ABB nepřijímá žádnou zodpovědnost za možné chyby nebo nekompletnost dokumentu.

Výrobce si vyhrazuje práva k tomuto dokumentu a jeho obsahu. Dokument, jeho obsah anebo jeho části nesmějí být reprodukovány, šířeny nebo opětovně použity třetí stranou bez předchozího písemného svolení společností ABB.

Copyright © 2014, ABB s.r.o., Elektro-Praga. Všechna práva vyhrazena.

Kontaktujte nás

ABB s.r.o.
Elektro-Praga

Resslova 3
466 02 Jablonec nad Nisou
Tel.: 483 364 111
Fax.: 483 364 159

Technická podpora:
Tel.: 800 800 104
E-mail: epj.jablonec@cz.abb.com

www.domovnitelefonyabb.cz
www.abb.cz/elektropraga

ABB-Welcome

M2303

Valvontayksikkö

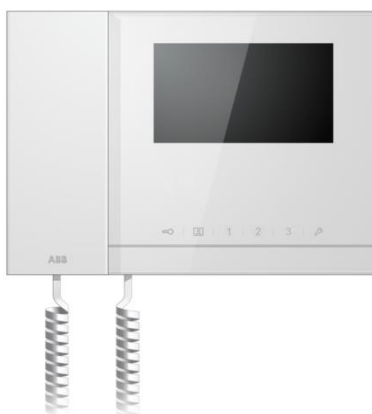

1	Turvallisuus	4
2	Käyttötarkoitus.....	4
3	Ympäristö	4
3.1	ABB-laitteet.....	4
4	Toiminta.....	6
4.1	Vakio toiminto	6
4.1.1	Ohjauselementit.....	6
4.1.2	Aloitussytytys ja tilarivi	8
4.2	Ohjaustoiminnot.....	10
4.2.1	Saapuva puhelu / Puhelun aikana	10
4.2.2	Näytä asetukset puhelun aikana	12
4.2.3	Välipuhelutila	13
4.2.3.1	VIP-asetukset	15
4.2.4	Yhteys.....	18
4.2.5	Valvonta.....	21
4.2.6	Kytkeytyminen	22
4.2.7	Käyttäjäluetto	23
4.2.8	Historiatiedot.....	25
4.2.9	Asetukset (perus)	28
4.2.9.1	Soittoääniasetukset	28
4.2.9.2	Äänenvoimakkuusasetukset	29
4.2.9.3	Päivämäärä- ja kellonaika-asetukset	30
4.2.9.4	Muut asetukset	31
4.2.9.5	Kieliasetukset	32
4.2.9.6	INFO	33
4.2.10	Asetukset (Lisäasetukset).....	34
4.2.10.1	Kytkeytyminenasetukset.....	35
4.2.10.2	Ohjelmapainikeasetukset.....	37
4.2.10.3	Käyttäjälistan hallinta	38
4.2.10.4	Puhelukoodiasetukset.....	42
4.2.10.5	Salasana-asetukset	43
4.2.10.6	Palauta tehdasasetukset	44
4.2.10.7	Tyhjennä salasana ja Tyhjennä kaikki data.....	45
4.3	Puhdistus.....	46
4.4	Laitteen säätö	47

ABB-Welcome

5	Tekniset tiedot	48
6	Kiinnitys / Asennus	49
6.1	Sähköteknikkovaatimukset	49
6.2	Yleisiä asennusohjeita	50
6.3	Kiinnitys	51

1 Turvallisuus



Varoitus

Sähköjännite!

Kuoleman ja tulipalon vaara 100-240 V:n jännitteen vuoksi.

- Ainoastaan valtuutetut sähköteknikot saavat suorittaa huoltotöitä 100–240 V:n jännitteellä toimivalla virransyöttöjärjestelmällä!
- Irrota virtajohto pistorasiasta ennen tämän kokoonpanon asennusta ja/tai purkamista!

2 Käyttötarkoitus

M2303 on ABB-Welcome -ovenavausjärjestelmän integroitu osa ja se toimii pelkästään tämän järjestelmän komponenteilla. Laitteen saa asentaa vain kuiviin sisätiloihin.

3 Ympäristö



Huomioi ympäristönsuojelu!

Käytettyjä sähköisiä ja elektronisia laitteita ei saa hävittää kotitalousjätteen mukana.

- Laite sisältää arvokkaita raaka-aineita, jotka voidaan kierrättää. Hävitä laite sen vuoksi asianmukaisessa keräyspisteessä.

3.1 ABB-laitteet

Kaikissa ABB:n pakkausmateriaaleissa ja laitteissa on merkinnät ja testisetit oikeaa hävittämistapaa varten. Hävitä aina pakkausmateriaali ja sähkölaitteet osineen valtuutetuissa keräyspisteissä ja jätehuoltoyrityksissä.

ABB-tuotteet ovat lain vaatimusten, erityisesti lakien, jotka koskevat elektronisia ja sähköisiä laitteita, ja REACH-asetusten mukaisia.

(EU-direktiivi 2002/96/EY WEEE ja 2002/95/EY RoHS)

ABB-Welcome M

(EU-REACH-asetus ja laki asetuksen käyttöönotosta (EY) nro 1907/2006)

4 Toiminta

4.1 Vakiotoiminto

4.1.1 Ohjauselementit

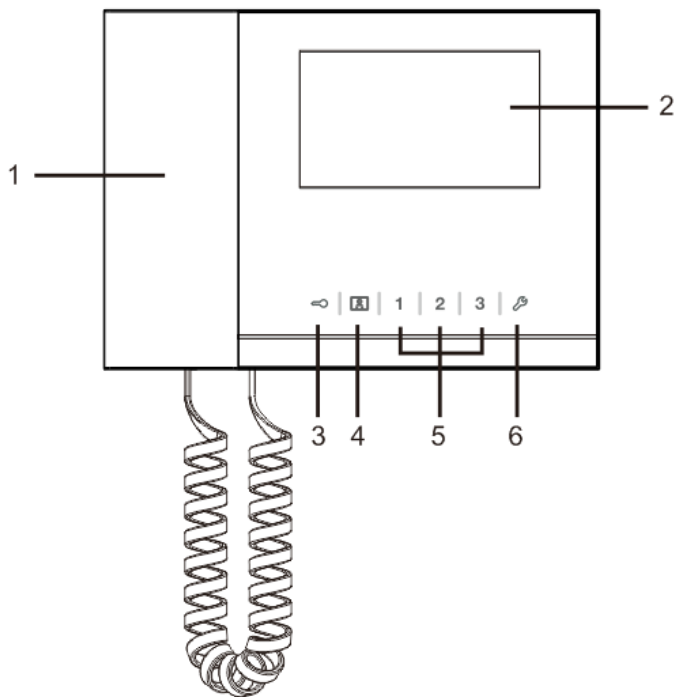

Kuva 1 Ohjauselementtien yleiskatsaus

ABB-Welcome M

Nro	Toiminto
1	Handset(Luuri) Puhelun saapuessa nosta luuri aktivoitaksesi yhteyden 30 sekunnin kuluessa ja ripusta luuri paikalleen puhelun päättyessä.
2	4.3" Touch screen.(4,3":n kosketusnäyttö.)
3	Unlock button(Avauspainike) Paina tätä painiketta milloin tahansa avataksesi oven. LED-valon vilkkuminen hitaasti ilmaisee saapuvan puhelun. LED-valon vilkkuminen nopeasti ilmaisee järjestelmän olevan varattu tai oven olevan auki pidempään kuin asetettu aika (Anturin on oltava ensin liitettynä).
4	Surveillance button(Valvontapainike) Paina tätä painiketta valmiustilassa tutkiaksesi oletusulkoyksikköä.
5	Programmable button 1,2,3(Ohjelmoitava painike 1,2,3) 5A *Ohjelmoitavat painikkeet lisätoiminnoille, esim. Kytkeyksikön ohjaamiseen. 5B Painike 1:n oletustoiminto on ulkoyksikköön liitetyn lukon lukituksen avaaminen (COM-NC-NO).
6	System setting button(Järjestelmäasetuspainike) Siirry järjestelmän asetuksiin asettamaan laitteen erilaisia toimintoja.

*Ota yhteys sähköasentajaan niiden ottamiseksi käyttöön.

4.1.2 Aloitusnäyttö ja tilarivi

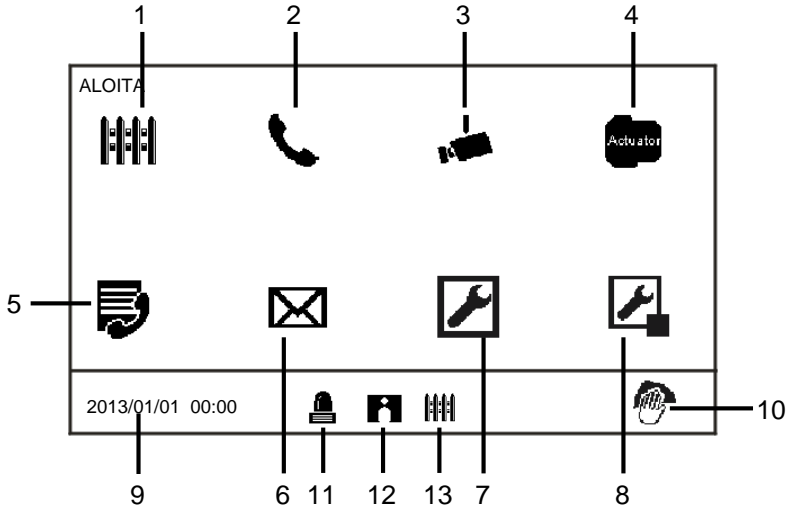

Kuva 2 Aloita

Seuraavat toiminnot ovat käytettävissä aloitussivulla:

Nro	Toiminto
1	Välipuhelu - Paina tätä painiketta vaihtaaksesi välipuheluasetuksiin.
2	Communication(Yhteys) - Paina tätä painiketta siirtyäksesi yhteysvalikkoon
3	Surveillance(Valvonta) Paina tätä painiketta valmiustilassa tutkiaksesi oletusulkoyksikköä.
4	Switch actuator(Kytkeyksikkö) - Paina tätä painiketta siirtyäksesi kytkinyksikkövalikkoon ja ottaaksesi tässä käyttöön olemassa olevia käyttölaitteita.
5	User list(Käyttäjäluettelo) - Kosketa tätä painiketta ja tarkista yhteystietoluettelo.
6	History(Historiatiedot) - Paina tätä painiketta siirtyäksesi historiavalikkoon. Kaikki sisäyksiköiden tapahtumat ja hälytykset löytyvät tästä.
7	System settings(Järjestelmäasetukset) (perus) - Paina tätä painiketta asettaaksesi joitakin laitteen perustoimintoja, <i>kuten</i> soittoaäni, äänenvoimakkuus ja paikallinen kieli.

ABB-Welcome M

8	System settings(Järjestelmäasetukset) (lisäasetukset) - Paina tätä painiketta asettaaksesi laitteelle erilaisia lisätoimintoja, <i>kuten</i> kytkeyksikön asetus ja käyttäjälueuettelon hallinta.
9	Date and time(Päivä ja aika) - Paina tätä painiketta vaihtaaksesi päivämäärä- ja aika-asetuksiin.
10	Cleaning locking(Puhdistuslukitus) - Tämä kuvake tulee näkyviin, kun näyttö on lukittu toimintojen käyttöönoton estämiseksi puhdistuksen aikana.
11	Alarm history(Hälytysloki) - Tämä kuvake tulee näkyviin, kun uusia hälytystietoja on käytettävissä hälytyshistoriassa. - Kosketa tätä kuvaketta, tapahtumat tulevat näkyviin.
12	Call history(Puheluhistoria) - Tämä kuvake tulee näkyviin, kun uusia puhelutietoja on käytettävissä puheluhistoriassa. - Kosketa tätä kuvaketta, tapahtumat tulevat näkyviin.
13	Intercept(Välipuhelu) - Tämä kuvake tulee näkyviin, kun valvontayksikkö on välipuhelutilassa.

ABB-Welcome M

4.2 Ohjaustoiminnot

4.2.1 Saapuva puhelu / Puhelun aikana

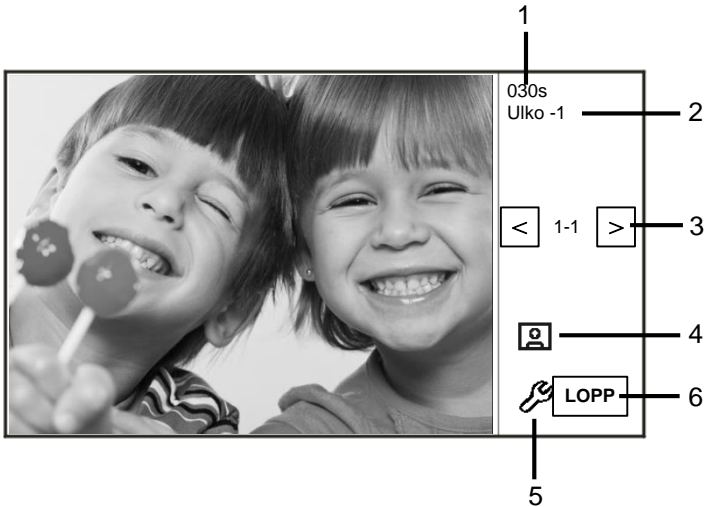

Kuva 3 Saapuva puhelu Ulkoyksiköt

Kun ulkoyksikkö soittaa, seuraavat toiminnot ovat käytettävissä:

Nro	Toiminto
1	Yhteydellä aikaa jäljellä.
2	Ulkoyksikköjen määrä.
3	Surveillance(Valvonta) Paina tätä painiketta valvoaksesi ulkoyksikön analogista kameraa, jos sellainen on.
4	Snapshot(Tilannekuva) - Paina tätä painiketta ottaaksesi tilannekuvan.
5	Display settings(Näyttöasetukset) - Paina tätä painiketta siirtyäksesi näyttöasetuksiin.
6	Lopeta yhteys.

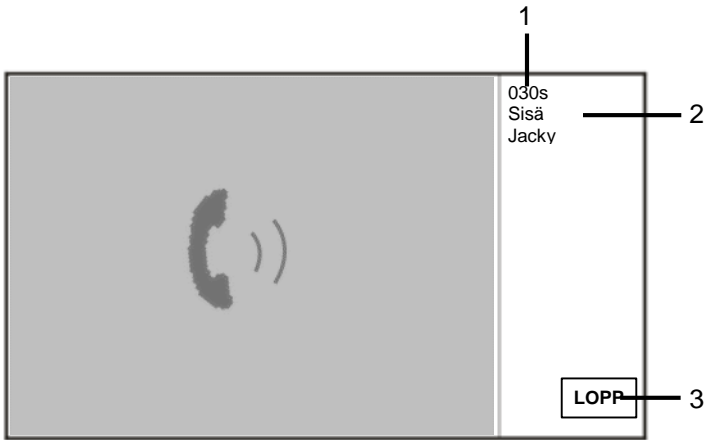

Fig. 5 Saapuva puhelu ulkoyksiköstä

Kun sisäyksikkö soittaa, seuraavat toiminnot ovat käytettävissä:

Nro	Toiminnot
1	Yhteydellä aikaa jäljellä.
2	Käyttäjän nimi Jos yhdistetty sisäyksikön fyysiseen osoitteeseen KÄYTTÄJÄLUETTELON HALLINTA -osassa olevalla käyttäjänimellä. Tässä näytetään käyttäjänimi, joka ei ole fyysinen tai looginen osoite.
3	Lopeta yhteys.

ABB-Welcome M

4.2.2 Näytä asetukset puhelun aikana

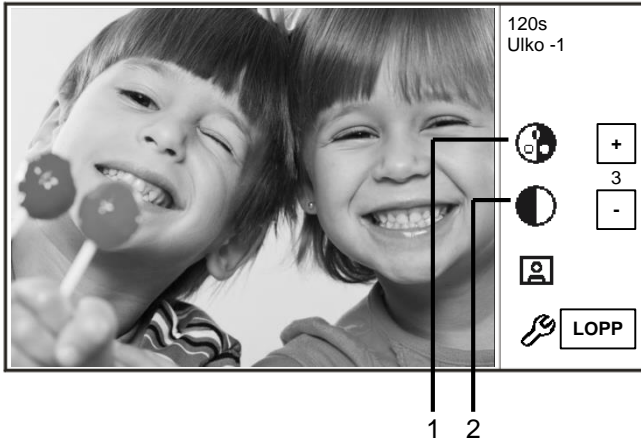

Kuva 6 Näytön asetukset puheluiden aikana

Seuraavat toiminnot ovat käytettävissä, kun painat -painiketta.

Nro	Toiminnot
1	Aseta näytön värikylläisyyttä "Plus / Minus(Plus/miinus)"-painikkeilla.
2	Säädä näytön kirkkautta "Plus / Minus(Plus/miinus)"-painikkeilla.

4.2.3 Välipuhelutila

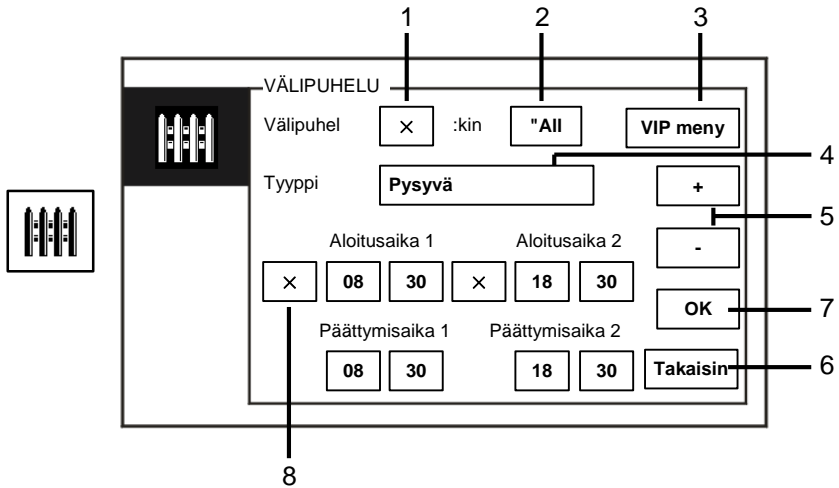

Kuva 7 Välipuhelutila

Seuraavat toiminnot ovat käytettävissä "Välipuhelu"-tilassa:

Nro	Toiminto
1	Aktivoi tai estä välipuhelutoiminto rastiämalla valintaruuden
2	Aktivoi välipuhelutoiminto soittaaksesi välipuheluja kaikille käyttäjille tai VIP-henkilöille rastiämalla valintaruuden - "all" tarkoittaa, että valvontayksikkö soittaa välipuheluita kaikille käyttäjille. - "VIP" tarkoittaa, että valvontayksikkö soittaa välipuheluita vain VIP-henkilöille.
3	VIP meny (käytettävissä vain, kun VIP-henkilöitä on olemassa) - Paina tätä painiketta asettaaksesi VIP-henkilöitä.
4	Valitse välipuhelutyyppi rastiämalla valintaruuden - "Pysyvä"- ja "Repeat(Toista)"-tilat ovat käytettävissä.
5	"Plus / Minus(Plus/Miinus)"-painikkeet.
6	Takaisin - Paina tätä painiketta palataksesi aloitussivulle tallentamatta asetuksia.
7	OK - Paina tätä painiketta tallentaaksesi asetukset.

ABB-Welcome M

8	<p>"Repeat(Toista)"-tilassa ajastimet on aktivoitava rastiittamalla valintaruudun.</p> <ul style="list-style-type: none">- Kun ajastin on aktioitu, aseta alkamis- ja loppumisaika "Plus / Minus(Plus/Miinus)"-painikkeilla.- Ennen "Hour(Tunnin)" tai "Minute(Minuutin)" säätämistä aktiivinen alue näkyy sinisenä korostettuna.- Loppumisaika > Alkamisaika
---	--

Toiminnon voi asettaa vain isäntävalvontayksikössä.

4.2.3.1 VIP-asetukset

Paina asettaaksesi VIP-henkilöitä. Enintään 64 syötettä voi lisätä.

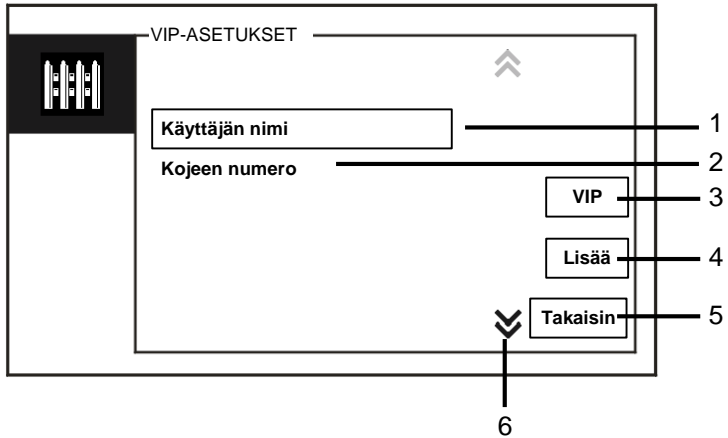

Kuva 8 VIP-asetukset

Käytettävissä on seuraavat toimintatilat:

Nro	Toiminnot
1	Valitse "Käyttäjän nimi", paina "Lisää"-painiketta, jonka jälkeen voit lisätä uusia VIP-henkilöitä käyttäjänimellä (yhteystietoluetteloista).
2	Valitse "Kojeen numero", paina "Lisää"-painiketta, jonka jälkeen voit lisätä uusia VIP-henkilöitä heidän fyysisten osoitteidensa mukaan.
3	"VIP" - Paina "VIP"-painiketta tarkistaaksesi VIP-lista.
4	"Lisää" - Paina "lisää"-painiketta lisätäksesi uusia VIP-henkilöitä.
5	"Takaisin" - Paina "Takaisin"-painiketta palataksesi "Välipuhelu"-sivulle.
6	"Scroll(Vieritä)" - Vaihda muihin asetuksiin rastittamalla vieritysrudun.

ABB-Welcome M

Paina asettaaksesi VIP-henkilöitä.

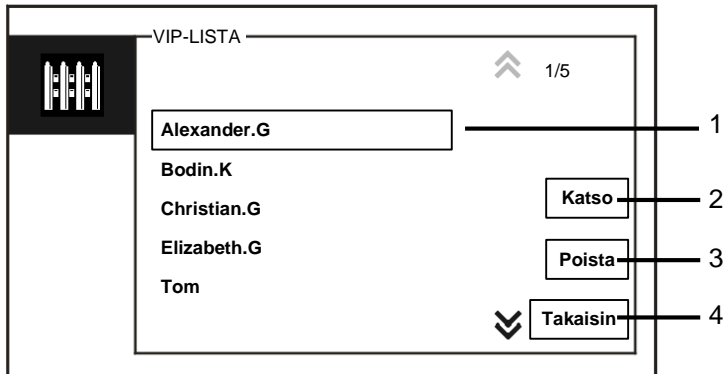

Kuva 9 VIP-lista

"VIP-lista"-valikko sisältää seuraavat toiminnot:

Nro	Toiminnot
1	VIP-lista - Näyttää kaikki VIP-henkilöt.
2	"Katso" - Paina tätä painiketta näyttääksesi valitun VIP-henkilön erityiset tiedot.
3	"Poista" - Paina tätä painiketta kahdesti poistaaksesi valitun VIP-henkilön.
4	"Takaisin" - Paina tätä painiketta palataksesi VIP-asetukset-valikkoon.

ABB-Welcome M

Valitse "Kojeen numero" ja paina "Lisää"-painiketta siirtyäksesi "Lisää"-valikkoon.

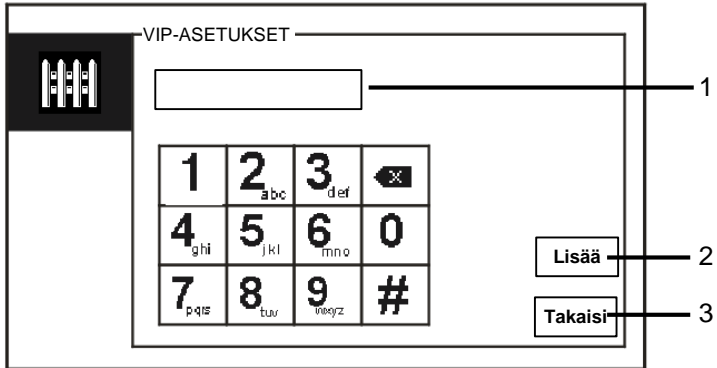

Kuva 10 Lisää VIP-henkilöitä fyysisen osoitteen mukaan

Nro	Toiminnot
1	Syötä numeronäppäimistöllä fyysinen osoite.
2	"Lisää" - Paina tätä painiketta lisätäksesi uuden VIP-henkilön. Syötä oikea fyysinen osoite ennen tämän painikkeen painamista.
3	"Takaisin" - Paina tätä painiketta palataksesi VIP-asetukset-valikkoon.

4.2.4 Yhteys

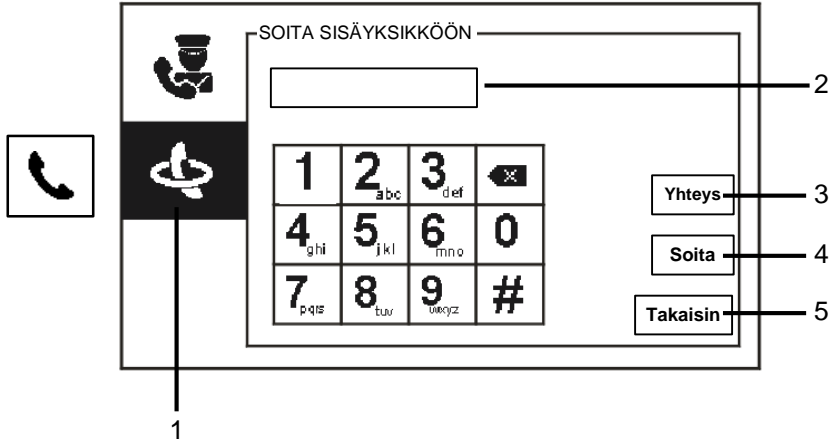

Kuva 11 Soita sisäyksikköön

"Soita sisäyksikköön"-valikko sisältää seuraavat toiminnot:

Nro	Toiminnot
1	Napsauta "Soita sisäyksikköön".
2	Syötä fyysinen osoite tai soita sisäyksikköön. (valitse fyysinen tai looginen osoite puhelusetuksista)
3	"Yhteys" Paina "Yhteys"-painiketta näyttääksesi yhteystietoluettelon ja soittaaksesi suoraan käyttäjänimen mukaan.
4	"Soita" - Paina tätä painiketta soittaaksesi, kun olet syöttänyt numeron.
5	"Takaisin" - Paina tätä painiketta palataksesi aloitussivulle.

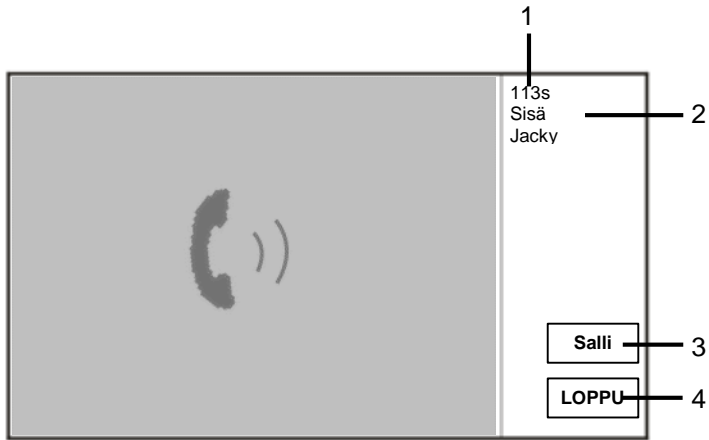
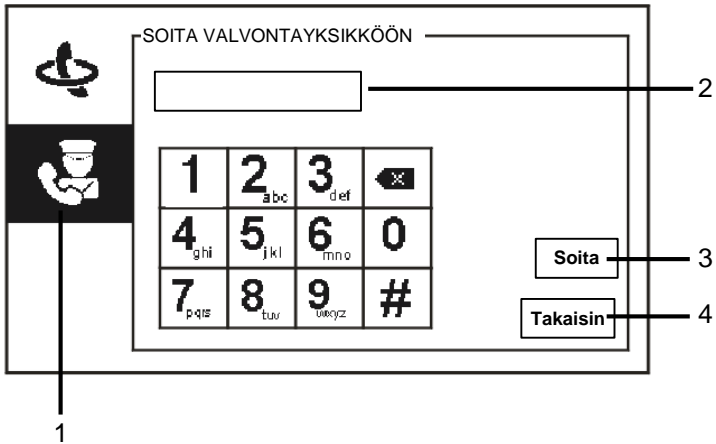

Fig. 12 Soita sisäyksikköön

Kun GU soittaa, seuraavat toiminnot ovat käytettävissä:

Nro	Toiminnot
1	Yhteydellä aikaa jäljellä.
2	Käyttäjän nimi Jos yhdistetty sisäyksikön fyysiseen osoitteeseen KÄYTTÄJÄLUETTELON HALLINTA -osassa olevalla käyttäjänimellä. Tässä näytetään käyttäjänimi, joka ei ole fyysinen tai looginen osoite.
3	Jos sisäyksikkö vastaa puheluun, valvontayksikössä näkyy " Salli". Kun painat " Salli", valvontayksikkö lähettää kuvan yhdistetystä kameraliittymästä sisäasemaan ja valvontayksikköön itseensä.
4	Lopeta yhteys.



Kuva 13 Soita valvontayksikköön

"Soita valvontayksikköön"-valikko sisältää seuraavat toiminnot:

Nro	Toiminnot
1	Napsauta "Soita valvontayksikköön".
2	Syötä valvontayksikön osoite. Jos soitettu valvontayksikkö on samassa rakennuksessa, paina numeroa 1–9 soittaaksesi puhelun. Jos valvontayksikkä ei ole samassa rakennuksessa, paina rakennuksen numero + valvontayksikön osoite soittaaksesi puhelun, <i>esim.</i> rakennusnumero (1–60) + valvontayksikön osoite (1–9).
3	"Soita" - Paina tätä painiketta soittaaksesi, kun olet syöttänyt numeron.
4	"Takaisin" - Paina tätä painiketta palataksesi aloitussivulle.

ABB-Welcome M

4.2.5 Valvonta



Kuva 14 Valvonta

Paina -painiketta tutkiaksesi oletusulkoyksikköä. Seuraavat toiminnot ovat käytettävissä:

Nro	Toiminnot
1	Paina tätä painiketta tutkiaksesi oletusulkoyksikköä.
2	Muodosta luurilla ääniyhteys nykyisen yhteydessä olevan ulkoyksikön kanssa.

4.2.6 Kytkeyksikkö

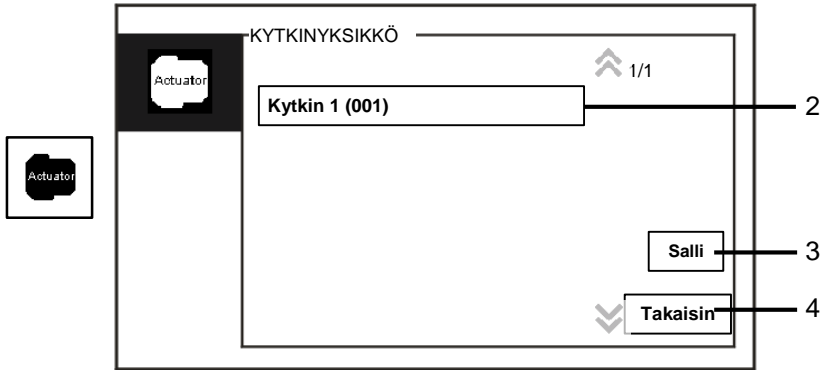

Kuva 15 Kytkeyksikkö

"Kytkeyksikkö"-valikko sisältää seuraavat toiminnot:

Nro	Toiminnot
1	Actuator list(Toimilaiteluettelo) - Muodosta toimilaiteluettelo napsauttamalla peräkkäin "Järjestelmäasetukset (lisäasetukset) -kytkeyksikkö".
2	"Salli" - Paina tätä painiketta aktivoiaksesi valitun toimilaitteen.
3	"Takaisin" - Paina tätä painiketta palataksesi aloitussivulle.

4.2.7 Käyttäjaluettelo

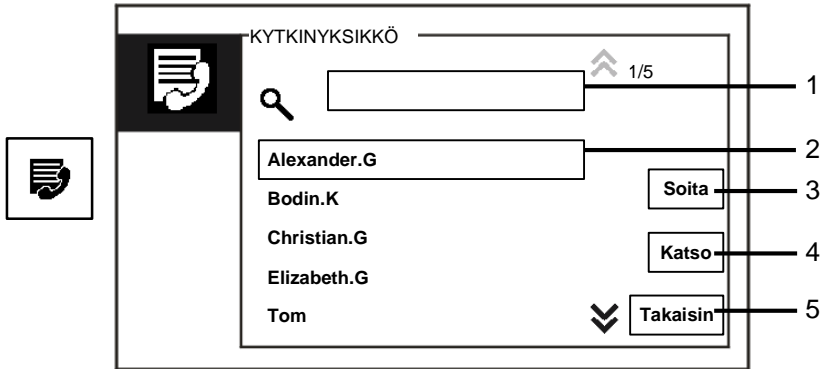

Kuva 16 Käyttäjaluettelo

"Yhteys"-valikko sisältää seuraavat toiminnot:

Nro	Toiminnot
1	"Search box(Hakuruutu)" - Hae käyttäjänimeä syöttämällä muutamia ensimmäisen nimen kirjaimia.
2	"Contact list(Yhteystietoluettelo)" - Luettelee yhteystiedot.
3	"Soita" - Paina tätä painiketta soittaaksesi valitulle yhteystiedolle.
4	"Katso" - Näytä valitun yhteystiedon erityiset tiedot.
5	"Takaisin" - Paina tätä painiketta palataksesi aloitussivulle.

ABB-Welcome M

Paina "Katso"-painiketta näyttääksesi erityistiedot yhteystietoluetteosta.

YHTEYSTIEDOT	
Käyttäjän nimi	Alexander.G
Asunnon osoite	00000301
Kojeen numero	00001

Takaisin

Kuva 17 Yhteystietoluettelon erityiset tiedot

4.2.8 Historiatiedot

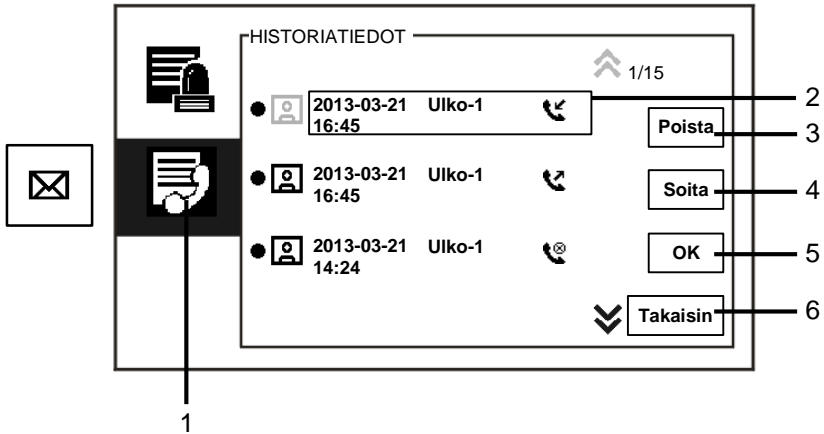

Kuva 18 Historiatiedot

"History(Historiatiedot)"-valikko sisältää seuraavat toiminnot:



Nro	Toiminnot
1	Napsauta " History(Historiatiedot)".
2	Enintään 100 tapahtumaa voidaan tallentaa "history menu(historiavalikkoon)". - Jos tilannekuvatoiminto on aktiivinen, kuvake on käytössä. Jos tilannekuvatoimintoa ei ole, tämä kuvake on pois käytöstä. - Päivämäärä, aika ja tapahtumatyyppi on tallennettu yhdessä tilannekuvan kanssa. - Ohjeet:  tarkoittaa puheluiden soittamista  tarkoittaa puheluiden vastaanottamista  tarkoittaa vastaamattomia puheluita
3	"Poista" - Paina tätä painiketta poistaaksesi valitun puhelun historiasta.
4	"Soita" - Paina tätä painiketta soittaaksesi takaisin valittuun puheluun sisäyksiköstä.
5	"OK" - Paina tätä painiketta näyttääksesi erityiset tiedot.
6	"Takaisin" - Paina tätä painiketta palataksesi aloitussivulle.

ABB-Welcome M

Paina "OK"-painiketta näyttääksesi erityiset tiedot.



Kuva 19 Erityiset historiatiedot

Nro	Toiminnot
1	Paina "Plus / Minus(Plus/Miinus)"-painiketta näyttääksesi edellisen tai seuraavan valokuvan.
2	"Poista" - Paina tätä painiketta kahdesti poistaaksesi valokuvan.
3	"Takaisin" - Paina tätä painiketta palataksesi "History(Historiatiedot)"-valikkoon.



ABB-Welcome M

Kuva 20 Hälytys-historia

"HÄLYTYSLOKI"-valikko sisältää seuraavat toiminnot:

Nro	Toiminnot
1	Napsauta "Hälytysloki".
2	Enintään 500 tapahtumaa voidaan tallentaa "Hälytysloki"-valikkoon. - Hälytyksen päivämäärä, aika tallennetaan yhdessä tapahtuman kanssa.
3	"Soita" - Paina tätä painiketta soittaaksesi takaisin valittuun puheluun historiasta.
4	"Takaisin" - Paina tätä painiketta palataksesi aloitussivulle.

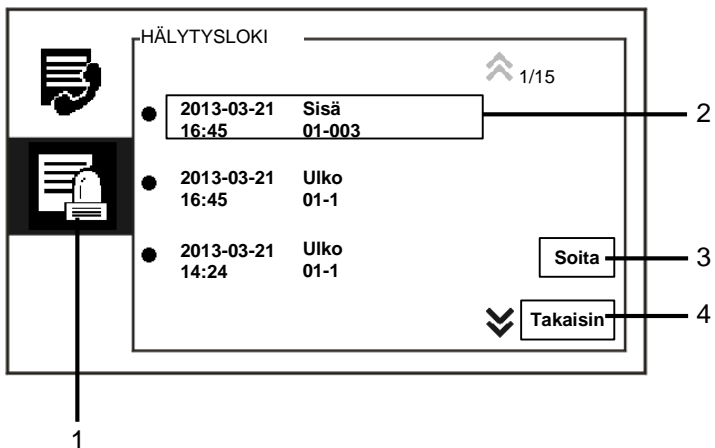
4.2.9 Asetukset (perus)

4.2.9.1 Soittoääniasetukset

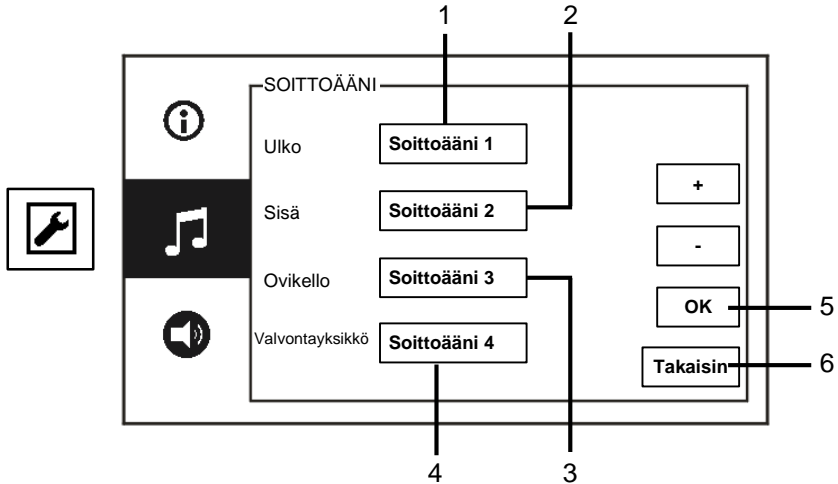

Kuva 21 Soittoääniasetukset

"Soittoääni"-valikko sisältää seuraavat toiminnot:

Nro	Toiminnot
1	Paina "Plus / Minus(Plus/Miinus)"-painiketta valitaksesi ovikellon äänen puheluihin ulkoyksiköistä.
2	Paina "Plus / Minus(Plus/Miinus)"-painiketta valitaksesi ovikellon äänen puheluihin sisäyksiköistä.
3	Paina "Plus / Minus(Plus/miinus)"-painikkeita valitaksesi oviekellon äänen, kuten huoneiston ovikello.
4	Paina "Plus / Minus(Plus/Miinus)"-painiketta valitaksesi ovikellon äänen puheluihin muista valvontayksiköistä.
5	"OK" - Paina tätä painiketta tallentaaksesi asetukset.
6	"Takaisin" - Paina tätä painiketta palataksesi aloitussivulle.

4.2.9.2 Äänenvoimakkuusasetukset

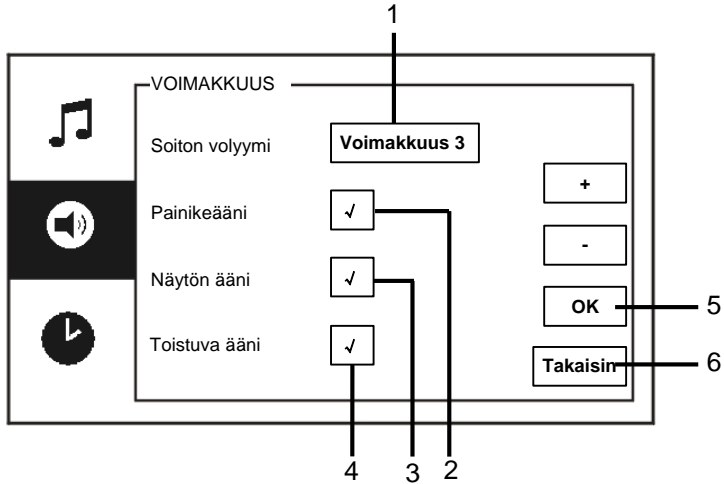

Kuva 22 Äänenvoimakkuusasetukset

"Voimakkuus"-valikko sisältää seuraavat toiminnot:

Nro	Toiminnot
1	"Soiton volyyymi" - Paina "Plus/Miinus"-painiketta asettaaksesi ovekellon äänenvoimakkuuden.
2	"Painikeääni" - Ota käyttöön / pois käytöstä palauteääni, joka kuuluu, kun kosketuspainiketta painetaan.
3	"Näytön ääni" - Ota käyttöön / pois käytöstä palauteääni, joka kuuluu, kun kosketusnäyttöä painetaan.
4	Soittoäänen voi asettaa kiinteäksi tai toistuvaksi.
5	"OK" - Paina tätä painiketta tallentaaksesi asetukset.
6	"Takaisin" - Paina tätä painiketta palataksesi aloitussivulle

4.2.9.3 Päivämäärä- ja kellonaika-asetukset

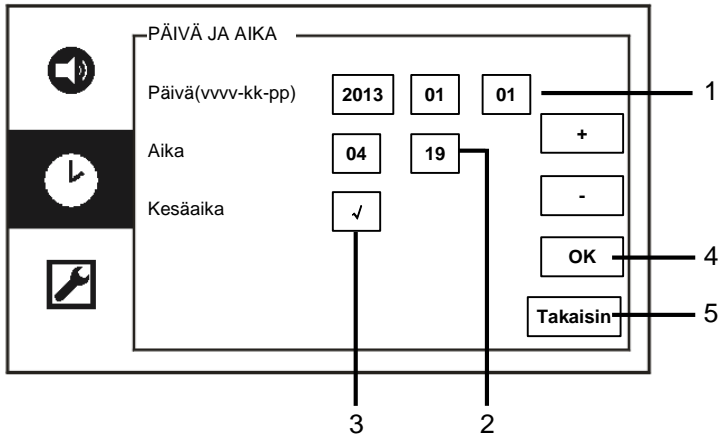

Kuva 23 Päivämäärä- ja kellonaika-asetukset

"Päivä ja aika"-valikko sisältää seuraavat toiminnot:

Nro	Toiminnot
1	"Päivä" - Paina "Plus/Minus"-painiketta asettaaksesi päivämäärän.
2	"Aika" - Paina "Plus/Minus"-painiketta asettaaksesi ajan.
3	"Kesäaika" - Ota kesäaika käyttöön / pois käytösä rastiamalla valintaruudun.
4	"OK" - Paina tätä painiketta tallentaaksesi asetukset.
5	"Takaisin" - Paina tätä painiketta palataksesi aloitussivulle.

4.2.9.4 Muut asetukset

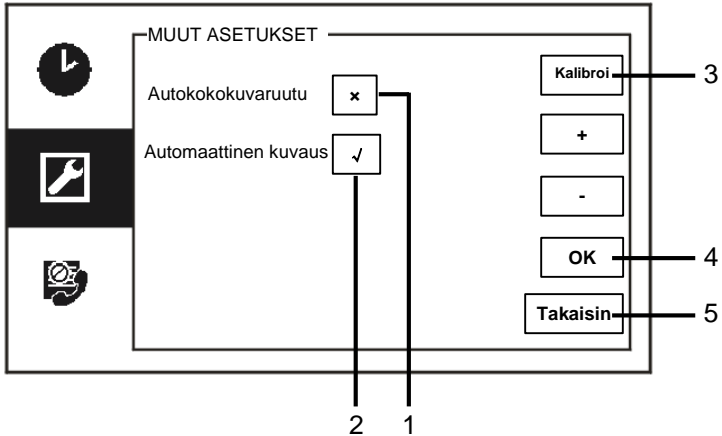

Kuva 24 Muut asetukset

"Muut asetukset"-valikko sisältää seuraavat toiminnot:

Nro	Toiminnot
1	"Autokokokuvaaruutu" - Ota automaattinen koko näyttö -toiminto käyttöön / pois käytöstä rastittamalla valintaruudun tai painamalla "Plus / Minus(Plus/Miinus)"-painiketta.
2	"Automaattinen kuvaus" - Ota automaattinen koko näyttö -toiminto käyttöön / pois käytöstä rastittamalla valintaruudun tai painamalla "Plus / Minus(Plus/Miinus)"-painiketta.
3	"Kalibroi" - Jos painikkeet ja niihin liittyvä grafiikka näytöllä eivät enää ole päällekkäin, monitori on kalibroitava. - Paina "Kalibroi"-painiketta ja varmista, että valintaikkuna on näkyvässä. Valitse peräkkäin 5 näytettyä sijaintipistettä. Vahvista lopuksi, että valintaikkuna on näkyvässä. Näytön kaibroiointi on sen jälkeen valmis.
4	"OK" - Paina tätä painiketta tallentaaksesi asetukset.
5	"Takaisin" - Paina tätä painiketta palataksesi aloitussivulle.

4.2.9.5 Kieliasetukset

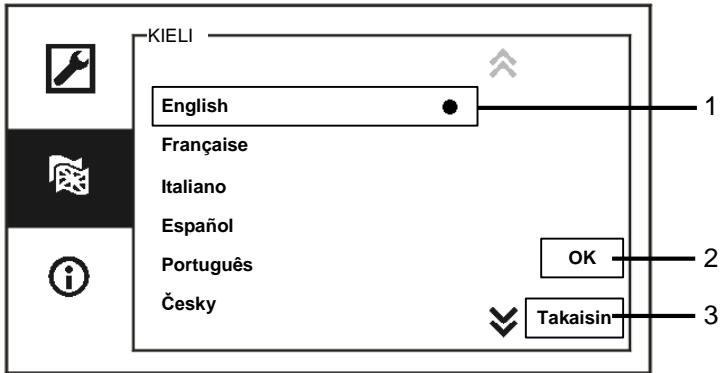

Kuva 25 Kieliasetukset

"Kieli"-valikko sisältää seuraavat toiminnot:

Nro	Toiminnot
1	Kielet (luettelu ruutu) <ul style="list-style-type: none">- Tässä on lueteltuina käytettävissä olevat kielet- Nykyinen kieli on merkitty pisteellä.
2	"OK" <ul style="list-style-type: none">- Paina tätä painiketta tallentaaksesi asetukset.
3	"Takaisin" <ul style="list-style-type: none">- Paina tätä painiketta palataksesi aloitussivulle.

4.2.9.6 INFO

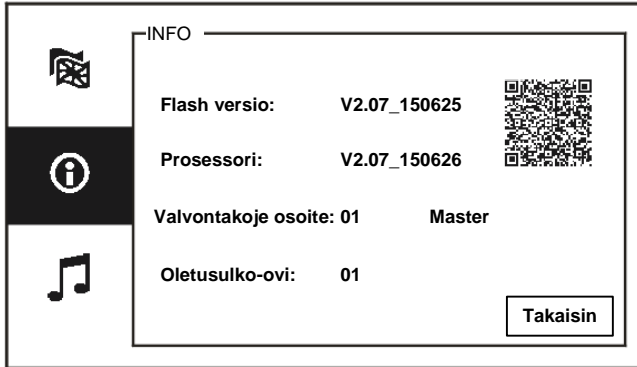

Kuva 26 Järjestelmätiedot

Näytä tämän valvontayksikön nykyinen versio ja osoite (skannaa QR-koodi saadaksesi erityiset ohjeet tälle valvontayksikölle)

4.2.10 Asetukset (Lisäasetukset)

Syötä järjestelmän salasana käyttääksesi lisäasetuksia.
Oletussalasana on 345678.



Kuva 27 Salasana

4.2.10.1 Kytkeyksikköasetukset

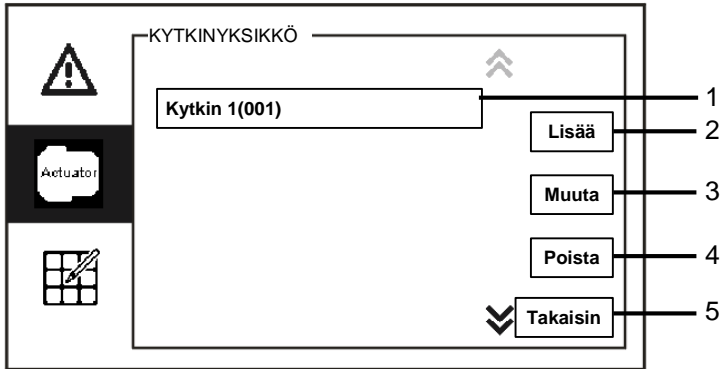

Kuva 28 Kytkeyksikköasetukset

"Kytkeyksikkö"-valikko sisältää seuraavat toiminnot:

Nro	Toiminnot
1	Kytkin (luetteluvaluu) - Tässä on lueteltuina käytettävissä olevat toimilaitteet
2	"Lisää" - Paina tätä painiketta lisätäksesi uuden toimilaitteen. Yhteensä enintään 10 toimilaitetta voidaan lisätä.
3	"Muuta" - Paina tätä painiketta mukauttaaksesi aiemmin luotuja toimilaitesyötteitä.
4	"Poista" - Paina tätä painiketta kahdesti poistaaksesi toimilaitteen.
5	"Takaisin" - Paina tätä painiketta palataksesi aloitussivulle.

ABB-Welcome M

Paina "Lisää"-painiketta lisätäksesi uuden toimilaitteen.

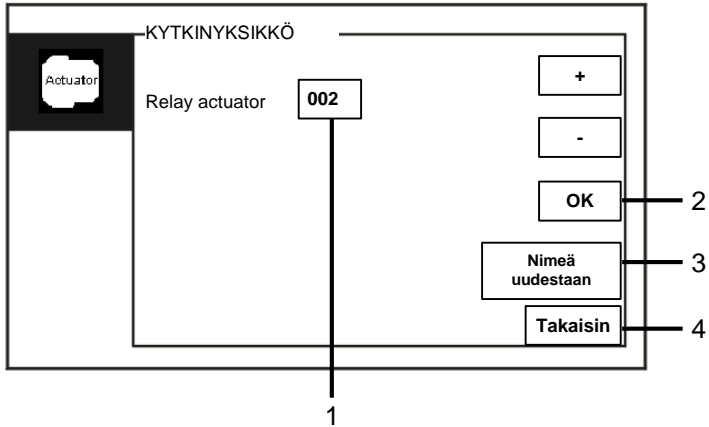

Kuva 29 Kytkeyksikköasetukset

"Lisää"-painikkeella on seuraavat toiminnot:

Nro	Toiminnot
1	Uuden toimilaiteluettelon lisääminen - Muuta kohdeosoitetta vierittämällä ylöspäin 001:stä 199:ään "Plus / Minus(Plus/Miinus)"-painikkeilla
2	"OK" - Paina tätä painiketta tallentaaksesi asetukset.
3	"Nimeä uudelleen" - Paina tätä painiketta nimetäksesi toimilaitteen uudelleen.
4	"Takaisin" - Paina tätä painiketta palataksesi aloitussivulle.

4.2.10.2 Ohjelmapainikeasetukset

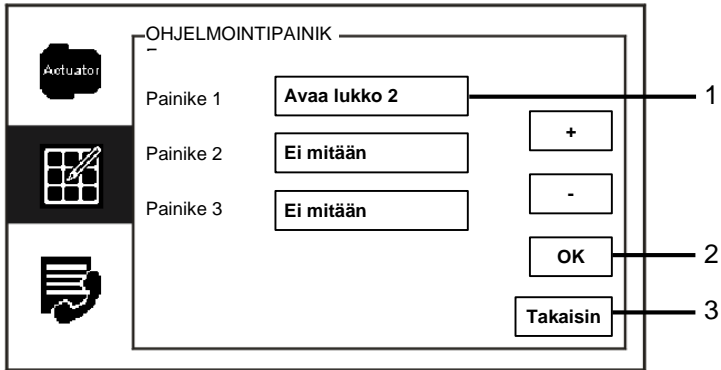

Kuva. 30 Ohjelmapainikeasetukset

"Ohjelmointipainike"-valikko sisältää seuraavat toiminnot:

Nro	Toiminnot
1	<p>Painike 1</p> <ul style="list-style-type: none">- Aseta ohjelmatoimintopainike "Plus / Minus(Plus/Miinus)"-painikkeilla.- Toiminnot, kuten "release 2nd-lock(Avaa lukko 2)" ja "enable switch actuator(Ota kytkeyksikkö käyttöön)" ovat käytettävissä- "2nd-lock(2. lukko tarkoittaa)", että lukko on yhdistetty ulkoyksikköön (NC-NO-COM)- Vain aiemmin luodut toimilaiteluettelot ovat käytettävissä ohjelmapainikkeella.
2	<p>"OK"</p> <ul style="list-style-type: none">- Paina tätä painiketta tallentaaksesi asetukset.
3	<p>"Takaisin"</p> <ul style="list-style-type: none">- Paina tätä painiketta palataksesi aloitussivulle.

4.2.10.3 Käyttäjälistan hallinta

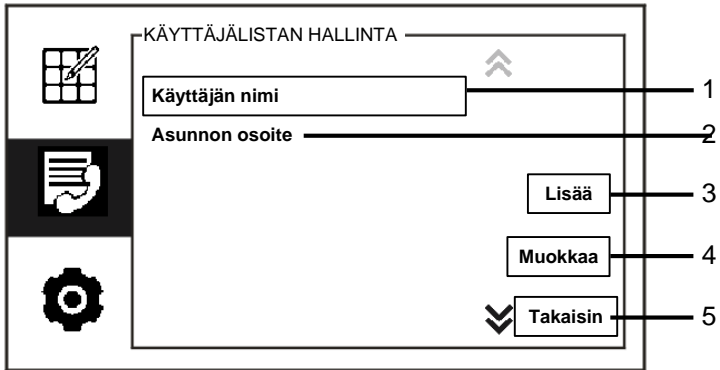

Kuva 31 Käyttäjälistan hallinta

"Ohjelmointipainike"-valikko sisältää seuraavat toiminnot:

Nro	Toiminnot
1	"Käyttäjän nimi" - Lisää yhteystietoluettelo käyttäjänimen mukaan.
2	"Asunnon osoite" - Lisää yhteystietoluettelo loogisen osoitteen mukaan, <i>esim.</i> oma asunto nro 0101.
3	"Lisää" - Paina tätä painiketta lisätäksesi uuden yhteystietoluettelon.
4	"Muokkaa" - Paina tätä painiketta muokataksesi aiemmin luotua yhteystietoluetteloa.
5	"Takaisin" - Paina tätä painiketta palataksesi aloitussivulle.

ABB-Welcome M

Lisää uusi yhteystietoluettelo käyttäjänimen mukaan:

KÄYTTÄJÄLISTAN HALLINTA

Kojeen numero Käyttäjän nimi

1

0	1	2	3	4	5	6	7	8	9
a	b	c	d	e	f	g	h	i	j
k	l	m	n	o	p	q	r	s	;
t	u	v	w	x	y	z	_	←	→

OK

2

Takaisin

3

Kuva 32 Käyttäjän nimi

Paina "Lisää"-painiketta lisätäksesi uuden käyttäjänimen. Seuraavat toiminnot ovat käytettävissä:

Nro	Toiminnot
1	Syötä fyysinen osoite ja käyttäjänimi, kun lisäät uuden yhteystietoluettelon. - Kojeen numero: sisäyksikön osoite 001:stä 250:een, mikä on väylän kautta lähetetty sisäinen koodi, jonka kaikki järjestelmään kuuluvat laitteet yksilöivät. (Asetta käyttämällä sisäyksikön kytkimiä X100, X10, X1) - Käyttäjän nimi: Asukkaan nimi.
2	"OK" - Paina tätä painiketta tallentaaksesi asetukset.
3	"Takaisin" - Paina tätä painiketta palataksesi aloitussivulle.

ABB-Welcome M

Muokkaa yhteystietoluetteloa:

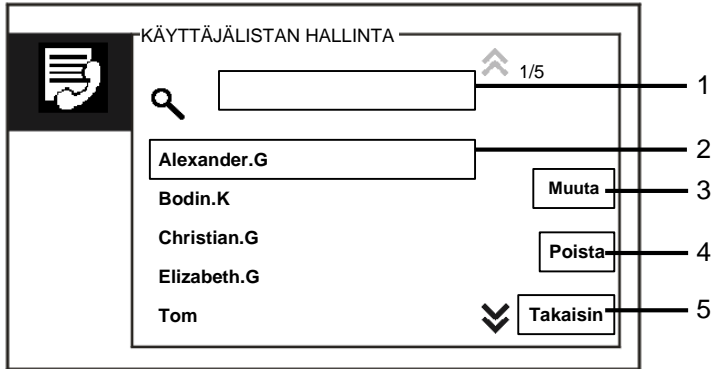

Kuva 33 Käyttäjänimen muokkaaminen

Muokkaa käyttäjänimeä. Seuraavat toiminnot ovat käytettävissä:

Nro	Toiminnot
1	Search box(Hakuruutu) - Hae käyttäjänimeä syöttämällä muutamia ensimmäisen nimen kirjaimia.
2	User name(Käyttäjän nimi) (luetteloruutu) - Tässä on lueteltuina käytettävissä olevat käyttäjänimet.
3	"Muuta" - Muuta aiemmin luotujen käyttäjänimien erityisiä tietoja.
4	"Poista" - Poista käyttäjänimi napsauttamalla tätä painiketa kahdesti.
5	"Takaisin" - Paina tätä painiketta palataksesi aloitussivulle.

Lisää tai muokkaa uutta yhteystietoluetteloa loogisen osoitteen mukaan:

KÄYTTÄJÄLISTAN HALLINTA

Kojeen numero Asunnon osoite

0	1	2	3	4	5	6	7	8	9
a	b	c	d	e	f	g	h	i	j
k	l	m	n	o	p	q	r	s	;
t	u	v	w	x	y	z	_	☒	☒

OK

Takaisin

1

2

3

Kuva 34 Käyttäjälistan hallinta

Muokkaa loogista osoitetta tai lisää sellainen. Seuraavat toiminnot ovat käytettävissä:

Nro	Toiminnot
1	Syötä fyysinen osoite ja käyttäjän looginen osoite, kun lisäät uuden yhteystietoluettelon. - Kojeen numero: sisäyksikön osoite 001:stä 250:een, mikä on väylän kautta lähetetty sisäinen koodi, jonka kaikki järjestelmään kuuluvat laitteet yksilöivät. (Aseta käyttämällä sisäyksikön kytkimiä X100, X10, X1) - Asunnon osoite: Koodi, jonka virailija antaa soittaessaan asuntoon. Tavallisesti looginen osoite on asuinrakennuksen huoneiston numero, joka on eri kuin fyysinen osoite.
2	"OK" - Paina tätä painiketta tallentaaksesi asetukset.
3	"Takaisin" - Paina tätä painiketta palataksesi aloitussivulle.

4.2.10.4 Puhelukoodiasetukset

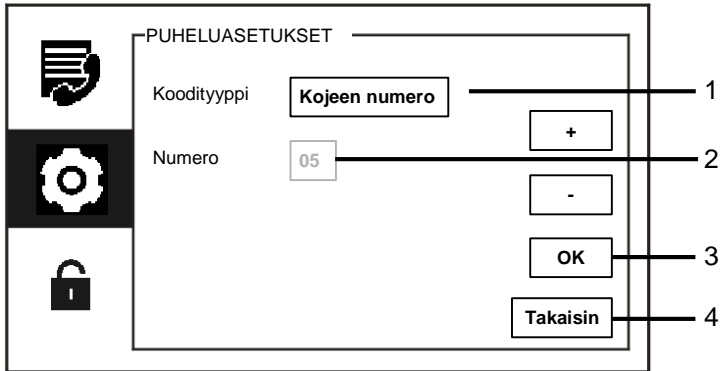

Kuva 35 Puhelukoodiasetukset

"Puhelukoodiasetukset"-valikko sisältää seuraavat toiminnot:

Nro	Toiminnot
1	<p>Koodityyppi</p> <ul style="list-style-type: none">- Vaihda koodityyppi rastittamalla valintaruutu (automaattinen vaihto) tai painamalla "Plus / Minus(Plus/Miinus)"-painikkeita.- Käyttäjä voi valita ja napsauttaa fyysistä osoitetta soittaakseen sisäyksikköön.- Käyttäjä valita ja napsauttaa loogista osoitetta (Looginen osoite on asetettu "käyttäjälistan hallinta").
2	<p>Numero</p> <ul style="list-style-type: none">- Kun valitset loogisen osoitteen, sinun tulee asettaa loogisen osoitteen numerot "Plus / Minus(Plus/Miinus)"-painikkeilla. (numerot 01–08 ovat käytettävissä ja loogisen osoitteen numeroiden on oltava yhdenmukaiset "käyttäjälistan hallinta" -valikossa asetettujen kanssa)
3	<p>"OK"</p> <ul style="list-style-type: none">- Paina tätä painiketta tallentaaksesi asetukset.
4	<p>"Takaisin"</p> <ul style="list-style-type: none">- Paina tätä painiketta palataksesi aloitussivulle.

4.2.10.5 Salasana-asetukset

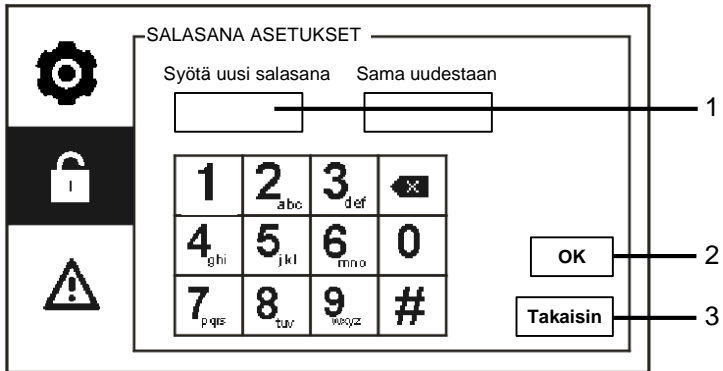

Kuva 36 Salasana-asetukset

"Salasana asetukset"-valikko sisältää seuraavat toiminnot:

Nro	Toiminnot
1	Anna uusi järjestelmän salasana. Salasanassa on oltava 6 numeroa.
2	"OK" - Paina tätä painiketta tallentaaksesi asetukset.
3	"Takaisin" - Paina tätä painiketta palataksesi aloitussivulle.

4.2.10.6 Palauta tehdasasetukset

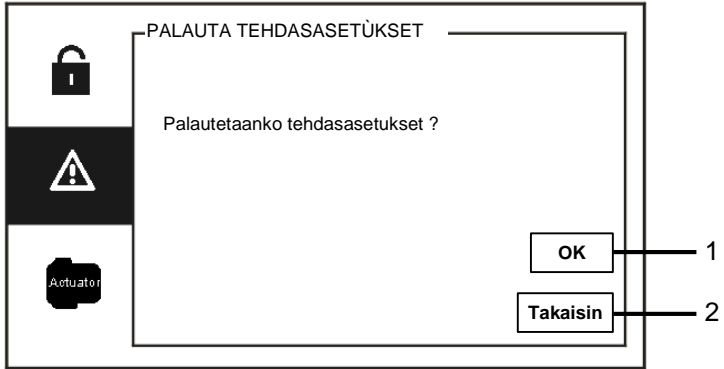

Kuva 37 Palauttaminen tehdasasetuksiin

"Palauta tehdasasetukset" -valikkoon sisältyvät seuraavat toiminnot:

Nro	Toiminnot
1	"OK" - Paina tätä painiketta tallentaaksesi asetukset.
2	"Takaisin" - Paina tätä painiketta palataksesi aloitussivulle.

4.2.10.7 Tyhjennä salasana ja Tyhjennä kaikki data

Jos unohdat järjestelmän salasanan, sinun on siirryttävä teknikkotilaan palauttamaan järjestelmän salasana.

Pida "0"-näppäintä painettuna ja syötä samanaikaisesti "11411" siirtyäksesi teknikkotilaan 120 s kuluessa, kun valvontayksikkö on käynnistetty.



Kuva 38 Salasan palauttaminen ja kaikkien tietojen tyhjentäminen

Teknikkotilassa voit myös tyhjentää kaikki valikon tiedot, mukaan lukien kytkinyksikköluettelot, käyttäjäluettelot, historian, jne.

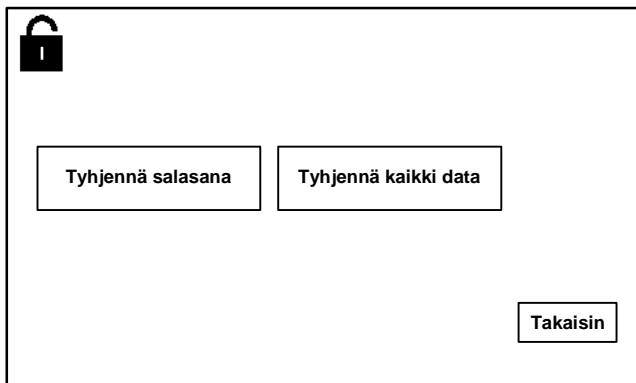

Kuva 39 Salasan palauttaminen ja kaikkien tietojen tyhjentäminen

4.3

Puhdistus



Vaara

Näytön pinnan vahingoittumisvaara.

Kovat tai terävät esineet voivat vahingoittaa näytön pintaa!

Älä koskaan käytä sellaisia esineitä kosketusnäyttömonitorin valintojen käyttämiseen.

- Käytä sormea tai muovista stylus-kynää.

Puhdistusnesteet tai hiovat aineet voivat vahingoittaa näytön pintaa!

- Puhdista pinnat pehmeällä liinalla ja kauposta saatavalla lasinpuhdistusaineella.
- Älä koskaan käytä hiovia puhdistusaineita.

4.4 Laitteen säätö

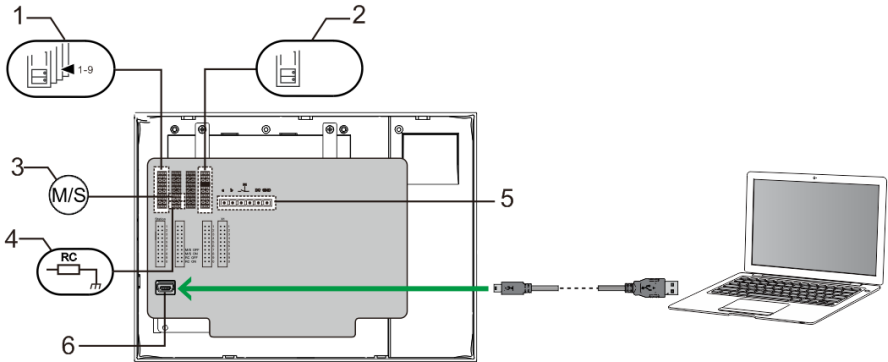

Kuva 40:

1. Station(Asema)

Hyppyjohdin oletus-ulkoaseman osoitteen asettamiseksi

2. X1

Hyppyjohdin valvontayksikön osoitteen asettamiseksi

3. Master /Slave function(Isäntä/Orja-toiminto)

Vain yksi valvontayksikkö kussakin rakennuksessa on asetettava "Master" (Hyppyjohtimen on oltava asetettuna tilaan "M/S on (Isäntä/Orja päällä)"). Kaikki muut valvontayksiköt samassa rakennuksessa on asetettava "Slave" (Hyppyjohtimen on oltava asetettuna tilaan "M/S on (Isäntä/Orja pois)").

4. Terminal resistor(Päätevastus)

Videosasennuksissa tai yhdistetyissä audio-videoasennuksissa, hyppyjohtimen on oltava asetettuna tilaan "RC on" linjan viimeisessä laitteessa.

5. a b = Väyläyhteys

 = Ovikelloyhteys

DC GND = Lisävirtalähde

6. USB connector(USB-liitin)

USB-liitin tietokoneen liittämiseen: lataa/siirrä määrittys.
esim. lataa yhteystietoluetteloita.

5 Tekniset tiedot

Nimi	Arvo
Näyttöresoluutio:	480 x 272
Näytön koko:	4.3"
Käyttölämpötila	-10 °C - +55 °C
Varastointilämpötila	-40 °C - +70 °C
Suojaus	IP 30
Yksijohtoiset kiristimet	2 x 0,28 mm ² – 2 x 0.75 mm ²
Ohutjohtoiset kiristimet	2 x 0,28 mm ² – 2 x 0.75 mm ²
Väylän jännite	20-30 V
Koko	144 x 198 x 45 mm

6 Kiinnitys / Asennus



Varoitus

Sähköjännite!

Kuoleman ja tulipalon vaara 100-240 V:n jännitteen vuoksi.

- Matalajännite- ja 100–240 V:n kaapeleita ei saa asentaa yhdessä tasa-asennettuun pistorasiaan!

Oikosulun sattuessa on vaara 100-240 V:n kuormasta matalajännitelinjassa.

6.1 Sähköteknikkovaatimukset



Varoitus

Sähköjännite!

Voit asentaa laitteen vain, mikäli sinulla on välttämätön sähkötekniikan tietämys ja kokemus.

- Väärä asennus vaarantaa oman ja sähköisen järjestelmän käyttäjän hengen.
- Väärä asennus voi aiheuttaa vakavaa vahinkoa omaisuudelle, mm. tulipalon.

Välttämätön minimiasiantuntijatietämys ja vaatimukset asentamiselle ovat seuraavat:

- Käytä "viittä turvallisuussääntöä" (DIN VD E 0105, EN 50110):
 1. irrota laite verkkovirrasta,
 2. varmista, ettei laitetta liitetä uudelleen verkkovirtaan,
 3. varmista, ettei laitteessa ole jännitettä,
 4. liitä maadoitus,
 5. peitä tai eristä lähellä toisiaan olevat jännitteiset osat.
- Käytä sopivaa henkilökohtaista suojavaatetusta.
- Käytä ainoastaa soveltuvia työkaluja ja mittauslaitteita.
- Tarkista jakeluverkon tyyppi (TN-järjestelmä, IT-järjestelmä, TT-järjestelmä) varmistaaksesi seuraavat virransyöttöolosuhteet (klassinen liitäntä maahan, suojamaadoitus, välttämättömät lisätoimenpiteet, jne.).

6.2 Yleisiä asennusohjeita

- Päätä kaikki johdotusjärjestelmän haarat liitettyllä väylälaitteella (esim. sisäyksikkö, ulkoyksikkö, järjestelmälaite).
- Älä asenna järjestelmän ohjainta suoraan kellonmuuntajan ja muiden virtalähteiden viereen (välttääksesi häiriön).
- Älä asenna järjestelmäväylän johtoja yhteen 100–240 V:n johtojen kanssa.
- Älä käytä tavallisia kaapeleita oven aukaisulaitteiden yhdistämisyhdistämisjohdoiksi ja järjestelmäväylän johdoiksi.
- Vältä siltoja ei kaapelityyppien välillä.
- Käytä ainoastaan kahta johtoa järjestämäväylässä 4-ytimisessä tai moniytimisessä kaapelissa.
- Tehdessäsi silmukan, älä koskaan asenna saapuvaa ja lähtevää väylää saman kaapelin sisälle.
- Älä koskaan asenna sisäistä ja ulkoista väylää saman kaapelin sisälle.

ABB-Welcome M

6.3 Kiinnitys

Suosittelava asennuskorkeus

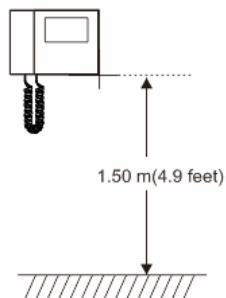

Purkaminen

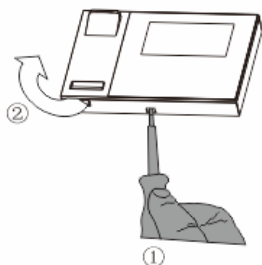

Avaa paneelin kotelo vetämällä laitteen pohjassa olevasta pidikkeestä.

Asennuskoko



ABB-Welcome M



1. Laitteen pohjassa on ruuvirei'ät seinäkiinnitystä varten yllä olevien mittaohjeiden mukaisesti.
2. Lisäksi laitteen pohjan voi kiinnittää olemassa olevaan upotuskoteloon. Yhteensopivan upotuskotelon mitat on esitetty yllä olevassa kuvituksessa.

Johdotus

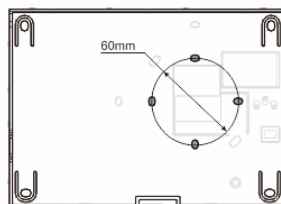
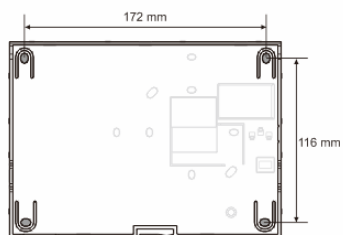
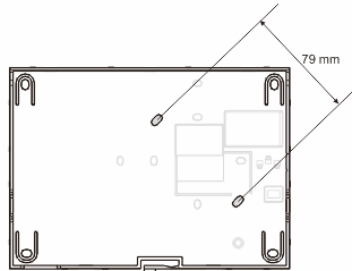
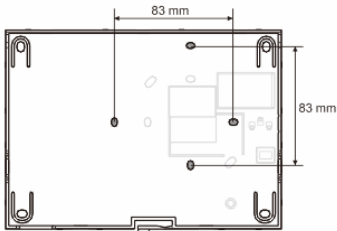
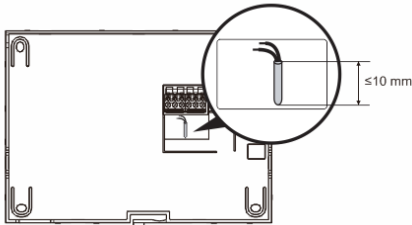

Kiinnitä laitteen pohja ja liitä se kuvissa osoitetulla tavalla. Kaapelin eristetty osa ei saa olla pitempi kuin 10 mm.

Asetukset

Aseta ensisijaisten ulkoyksikköjen osoitteet ja sisäyksikköjen osoitteet hyppyojohtimessa (katso luku " [Laitteen säätäminen](#) ").

ABB-Welcome M

Seinäkiinnitys

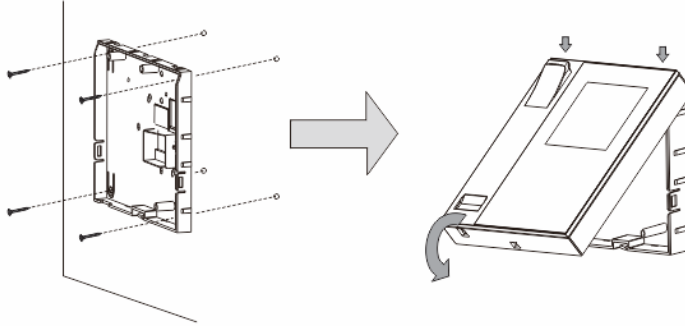

1. Kiinnitä laitteen pohja seinään.
2. Salpaa laitteen yläosa alaosaan. Aseta laitteen yläosa lukitusulokkeisiin ja paina alapuolta laitteen alaosaan niin, että se jää salvan pitämäksi.

Kiinnitys tasa-asennettuun rasiaan

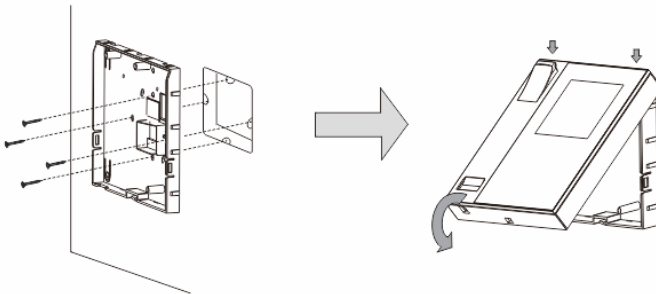

1. Kiinnitä laitteen alaosa olemassa olevaan upotuskoteloon.
2. Salpaa laitteen yläosa sen alaosaan: aseta laitteen yläpuoli lukitusulokkeisiin ja paina alapuoli laitteen alaosaan niin, että se jää salvan kiinnittämäksi.

ABB-Welcome M

Kiinnitetty pöytätelineellä

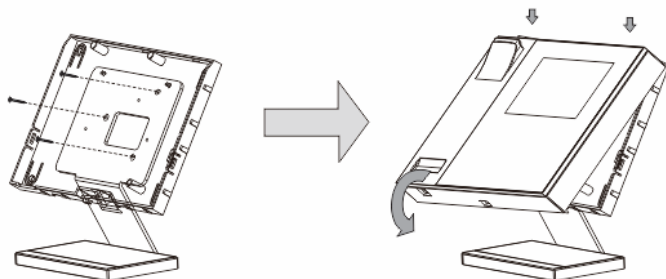

1. Kiinnitä laitteen pohja työpöydän kiinnikkeillä.
2. Salpaa laitteen yläosa sen alaosaan: aseta laitteen yläpuoli lukitusulokkeisiin ja paina alapuoli laitteen alaosaan niin, että se jää salvan kiinnittämäksi.

Sisäyksikön asennus on nyt valmis.

ABB-Welcome M

Ilmoitus

Pidätämme oikeudet tehdä milloin tahansa teknisiä muutoksia sekä muutoksia tämän asiakirjan sisältöön ilman edeltävää ilmoitusta.

Yksityiskohtaiset tekniset tiedot, jotka on hyväksyttyjä tilaushetkellä, pätevät kaikkiin tilauksiin. ABB ei ota vastuuta tämän asiakirjan mahdollisista virheistä tai epätäydellisyydestä.

Pidätämme kaikki oikeudet tähän asiakirjaan sekä asiakirjan sisältämiin aiheisiin ja kuvituksiin. Tämän asiakirjan sisältä tai osia siitä ei saa jäljentää, välittää tai antaa kolmannen osapuolen uudelleen käytettäväksi ilman ABB:lta etukäteen saatua kirjallista lupaa.

ABB-Welcome

M2303 Vaktenhet

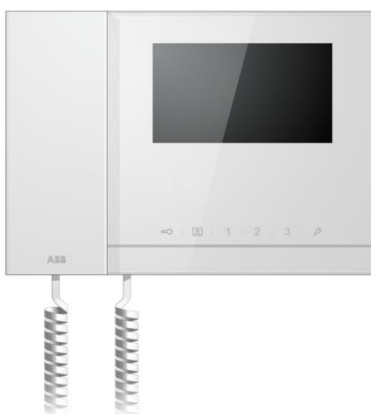

1	Sikkerhet	4
2	Riktig bruk.....	4
3	Miljø.....	4
	3.1 ABB-enheter.....	4
4	Drift.....	6
	4.1 Standard drift.....	6
	4.1.1 Betjeningselementer.....	6
	4.1.2 Velkomstskjerm og statuslinje	8
	4.2 Kontrollhandlinger.....	10
	4.2.1 Innkommende anrop / i et anrop.....	10
	4.2.2 Skjerminnstillinger under anrop	11
	4.2.3 Avskjæringsmodus	13
	4.2.3.1 VIP-innstillinger.....	15
	4.2.4 Kommunikasjon	18
	4.2.5 Overvåking	21
	4.2.6 Koblingsaktuator	22
	4.2.7 Brukerliste.....	23
	4.2.8 Historikk.....	25
	4.2.9 Innstillinger (grunnleggende)	28
	4.2.9.1 Innstillinger for ringetone	28
	4.2.9.2 Voluminnstillinger	29
	4.2.9.3 Stille dato og klokkeslett	30
	4.2.9.4 Andre innstillinger.....	31
	4.2.9.5 Språkinnstillinger	32
	4.2.9.6 Informasjon.....	33
	4.2.10 Innstillinger (Avansert).....	34
	4.2.10.1 Innstillinger for koblingsaktuator	35
	4.2.10.2 Program-knappinnstillinger	37
	4.2.10.3 Kontaktliste administrering.....	38
	4.2.10.4 Ring kode innstilling.....	42
	4.2.10.5 Passordinnstillinger.....	43
	4.2.10.6 Reset fabrikk standard.....	44
	4.2.10.7 Tilbakestille passord og Fjern alle data.....	45
	4.3 Rengjøring	46
	4.4 Justere enheten.....	47

ABB-Welcome

5	Tekniske data	48
6	Montering / installering	49
6.1	Krav til elektriker	49
6.2	Generell installasjonsveiledning	49
6.3	Montering.....	51

1 Sikkerhet



Advarsel

Elektrisk spenning!

Risiko for død og brann grunnet elektrisk spenning på 100–240 V.

- Arbeid på 100–240 V-forsyningssystemet skal kun utføres av autoriserte elektrikere!
- Koble fra strømmettet før montering og/eller demontering!

2 Riktig bruk

M2303 er en integrert del av ABB-Welcome dørkommunikasjonssystemet og drives utelukkende med komponenter fra dette systemet. Enheten må kun installeres i tørre rom innendørs.

3 Miljø



Tenk på miljøet!

Brukte elektriske og elektroniske apparater skal ikke kastes med husholdningsavfall.

- Enheten inneholder verdifulle råvarer som kan resirkuleres. Derfor må du avhende enheten på riktig miljøstasjon.

3.1 ABB-enheter

All emballasje og alle enheter fra ABB har markeringer og sertifiseringer for riktig avhending. Du må alltid kaste emballasje og elektriske apparater eller deler via autoriserte miljøstasjoner og renovasjonsselskap.

ABB-Welcome

ABB-produkter oppfyller lovens krav, særlig de lover som regulerer elektroniske og elektriske apparater og REACH-forordningen.

(EU-direktiv 2002/96/EF WEEE og 2002/95/EF RoHS)

(EU-REACH-forordning og lov for gjennomføring av forordning (EF) No.1907/2006)

4 Drift

4.1 Standard drift

4.1.1 Betjeningselementer

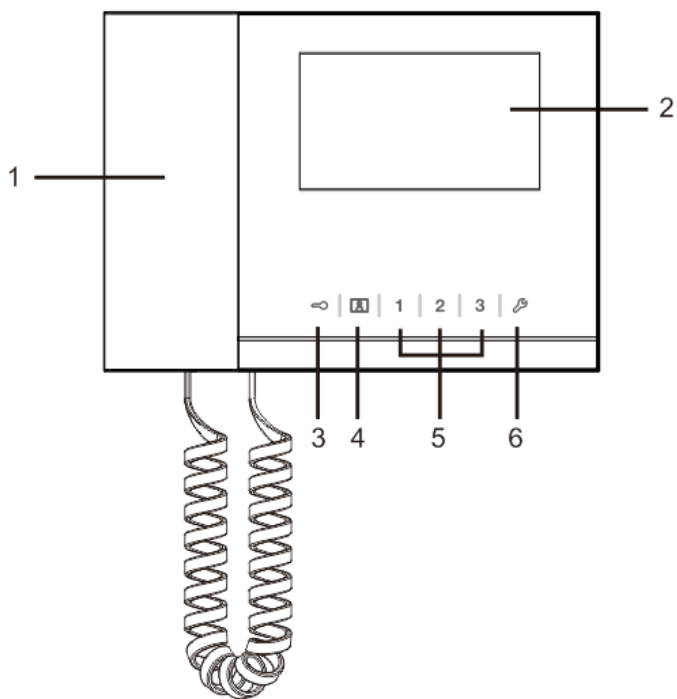

Figur 1 Oversikt over kontrollknappene

ABB-Welcome

Nr.	Funksjon
1	" Handset (Håndsett) " Når et anrop kommer, må telefonen plukkes opp for å aktivere kommunikasjon innen 30 sekunder, og røret legges på for å avslutte anropet.
2	" 4.3" Touch screen(4,3" berøringsskjerm) ".
3	" Unlock button (Lås opp-knapp) " Trykk på denne knappen for å åpne døren når som helst. Hvis LED-lampen blinker sakte, er det et innkommende anrop. Hvis LED-lampen blinker raskt, betyr det at systemet er opptatt, eller døren har vært åpen over den innstilte tiden (sensoren må være tilkoblet).
4	" Surveillance button (Overvåkningsknapp) " I ventemodus kan du trykke på denne knappen for å overvåke standard utendørsstasjon.
5	" Programmable button 1,2,3 (Programmerbar knapp 1,2,3) " 5A *Programmerbare knapper for tilleggsfunksjoner, for eksempel kontrollere koblingsaktuator. 5B Standard funksjon for knapp 1 er å åpne låsen som er koblet med en utendørsstasjon (COM-NC-NO)
6	" System setting button (Systeminnstillingsknapp) " Gå inn i systeminnstillingene for å få tilgang til ulike funksjoner på enheten.

*Kontakt elektroinstallatør for bruk av dette.

4.1.2 Velkomstskjerm og statuslinje

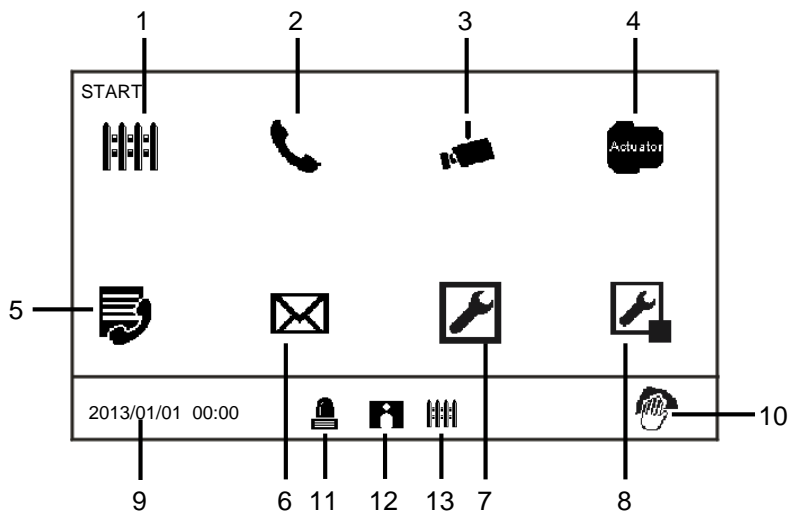

Figur 2 Start

På startsiden er følgende funksjoner tilgjengelige:

Nr.	Funksjon
1	" Intercept (Avskjære) " - Trykk på denne knappen for å bytte til innstillinger for avskjæring.
2	" Communication (Kommunikasjon) " - Trykk på denne knappen for å gå inn i kommunikasjonsmenyen
3	" Surveillance (Overvåking) " I ventemodus kan du trykke på denne knappen for å overvåke standard utendørsstasjon.
4	" Switch actuator (Koblingsaktuator) " - Trykk på denne knappen for å gå inn i koblingsaktuatormenyen og aktivere eksisterende aktuatorer her.
5	" User list (Brukerliste) " - Trykk på denne knappen, og se på kontaktlisten.
6	" History (Historikk) " - Trykk på denne knappen for å gå inn i historiemenyen. Alle hendelser og alarmer fra innestasjoner kan bli funnet her.
7	" System settings (Systeminnstillinger) " (grunnleggende) - Trykk på denne knappen for å stille inn grunnleggende funksjoner for

ABB-Welcome

	enheten, f.eks. ringetone, lydstyrke og lokalt språk.
8	" System settings (Systeminnstillinger) " (avansert) - Trykk på denne knappen for å stille inn de ulike avanserte funksjoner for enheten, <i>for eksempel</i> innstilling for koblingsaktuator og kontaktliste administrering.
9	" Date and time (Dato og tid) " - Trykk på denne knappen for å bytte til innstillinger for dato og klokkeslett.
10	" Cleaning locking (Rengjøringslås) " - Dette ikonet vises når skjermen er låst for å hindre at funksjoner blir utløst under rengjøring.
11	" Alarm history (Alarmhistorikk) " - Dette ikonet vises når ny alarminformasjon er tilgjengelig i alarmloggen. - Trykk på dette ikonet for å vise hendelser.
12	" Call history (Anropslogg) " - Ikonet vises når ny anropsinformasjon er tilgjengelig i anropsloggen. - Trykk på dette ikonet for å vise hendelser.
13	"Intercept (Avskjære) " - Ikonet vises når vakteneheten er i avskjæringsmodus.

4.2 Kontrollhandlinger

4.2.1 Innkommende anrop / i et anrop

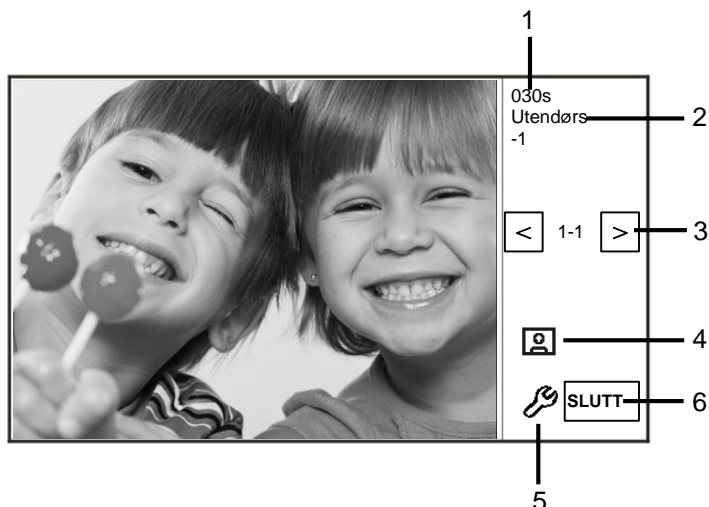

Figur 3 Innkommende anrop fra utendørsstasjon

Når utendørsstasjon ringer, er følgende funksjoner tilgjengelige

Nr.	Funksjon
1	Tid igjen av tilkoblingen.
2	Antall utendørsstasjoner.
3	" Surveillance (Overvåking) " Trykk på denne knappen for å overvåke det analoge kameraet på utendørsstasjonen hvis aktuelt.
4	" Snapshot (Øyeblikksbilde) " - Trykk på denne knappen for å ta et øyeblikksbilde.
5	" Display settings (Display) " - Trykk på denne knappen for å gå inn i visningsinnstillingene.
6	Avslutt tilkoblingen.

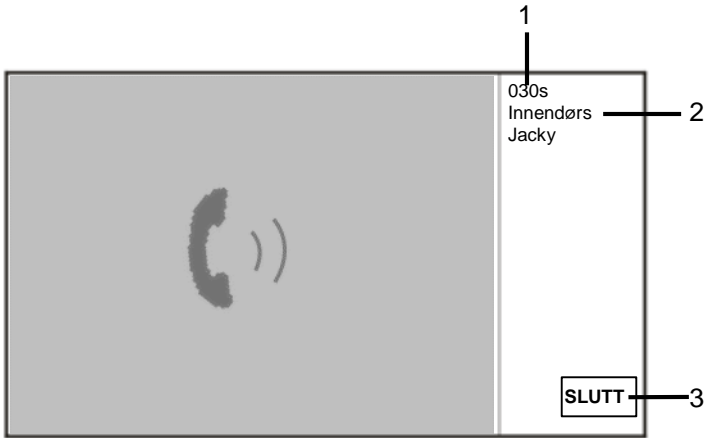

Figur 5 Innkommende anrop fra innendørsstasjon

Når innendørsstasjonen ringer, er følgende funksjoner tilgjengelige:

Nr.	Funksjon
1	Tid igjen av forbindelsen.
2	Brukernavn Hvis den fysiske adressen til innendørsstasjonen assosieres med et brukernavn i BRUKERLISTEBEHANDLING, vises brukernavnet og ikke den fysiske eller logisk adressen.
3	Avslutt tilkoblingen.

4.2.2 Skjerminnstillinger under anrop

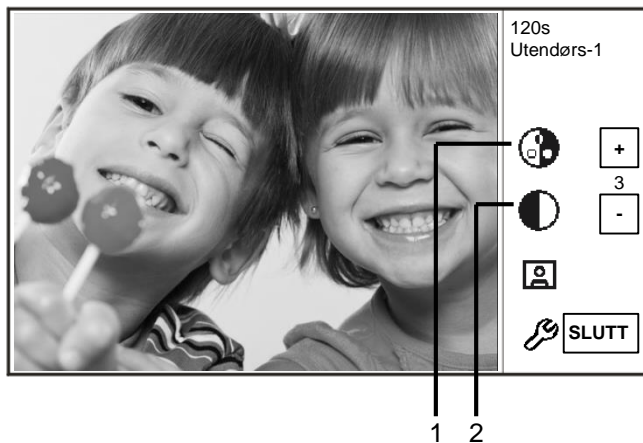

Figur 6 Skjerminnstillinger under anrop

Følgende funksjoner er tilgjengelige hvis du trykker på -knappen.

Nr.	Funksjoner
1	Juster fargemetningen på skjermen med knappene for "Plus / Minus(pluss / minus) ".
2	Juster lysstyrken på skjermen med knappene for "Plus / Minus(pluss / minus) ".

4.2.3 Avskjæringsmodus

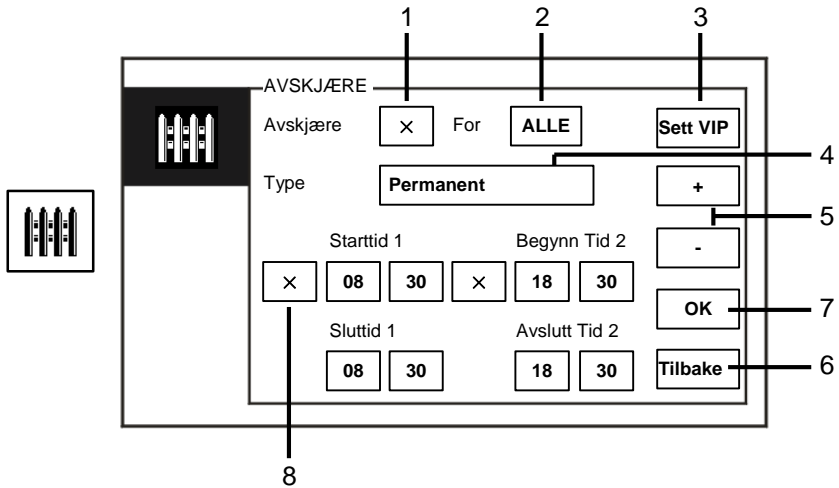

Figur 7 Avskjær-modus

I "Avskjære"-modus er følgende funksjoner tilgjengelige:

Nr.	Funksjon
1	Aktiver eller deaktiver avskjæringsfunksjonen ved å krysse av i boksen
2	Aktiver avskjæringsfunksjonen for å fange opp anrop for alle brukere eller bare for VIP-er ved å krysse av i boksen - "Alle" betyr at vaktenheten vil fange opp anrop for alle brukere. - "VIP" betyr at vaktenheten kun vil snappe anrop for VIP-er
3	Sett VIP (bare tilgjengelig når det er VIP-er) - Trykk på denne knappen for å angi VIP-er.
4	Velg den avskjæringsstype ved å krysse av i boksen - Modusene "Permanent" og "Repeat (Gjenta)" kan velges.
5	Knapper for "Plus / Minus(pluss / minus) ".
6	Tilbake - Trykk på denne knappen for å gå tilbake til startsidene uten å lagre innstillingene.
7	OK - Trykk på denne knappen for å lagre innstillingene.
8	I " Repeat (Gjenta)"-modus må tidtakeren(e) aktiveres ved å merke av

ABB-Welcome

avmerkingsboksen.

- Når tidtakeren er aktivert, angir du start- og sluttid med knappene for "Plus / Minus(pluss / minus) ".
- Når du justerer "Hour (timer) " og "Minute (minutter) ", er det aktive tallet uthevet i blått
- Sluttid > Starttid

Funksjonen kan bare stilles gjennom master-vaktenheten.

4.2.3.1 VIP-innstillinger

Trykk på **Sett VIP** for å stille inn VIP-er. Totalt 64 oppføringer kan legges til.

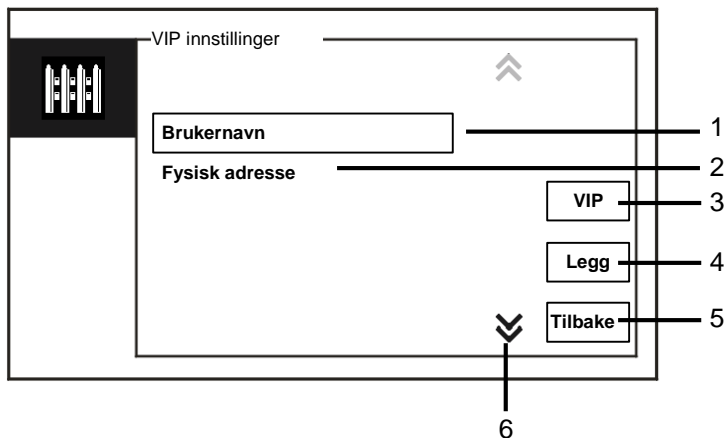

Figur 8 VIP innstillinger

Følgende funksjoner er tilgjengelige:

Nr.	Funksjoner
1	Velg "Brukernavn", trykk på "Legg"-knappen, så kan du legge til nye VIP-er etter brukernavn (fra kontaktlistene).
2	Velg "Fysisk adresse", trykk på " Legg "-knappen, så kan du legge til nye VIP-er etter fysisk adresse.
3	"VIP" - Trykk på "VIP"-knappen for å sjekke VIP-listen.
4	" Legg " - Trykk på " Legg "-knappen for å legge til nye VIP-er.
5	" Tilbake " - Trykk på " Tilbake "-knappen for å gå tilbake til "Avskjære"-siden.
6	" Scroll (Rull)" - Bytt til andre innstillinger ved å krysse av rulleboksen.

Trykk **VIP** for å stille inn VIP-er.

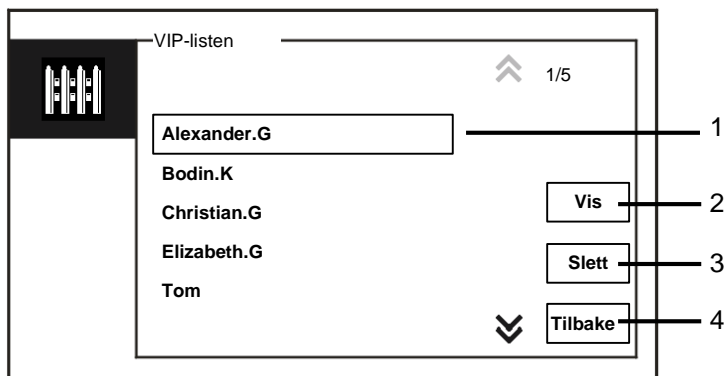

Figur 9 VIP-liste

"VIP-listen "-menyen har følgende funksjoner:

Nr.	Funksjoner
1	VIP-listen - Viser alle VIP-er.
2	"Vis" - Trykk på denne knappen for å vise spesifikk informasjon om valgt VIP.
3	"Slett" - Trykk på denne knappen to ganger for å slette valgt VIP.
4	"Tilbake" - Trykk på denne knappen for å gå tilbake til VIP-innstillingsmenyen.

ABB-Welcome

Velg " Fysisk adresse ", og trykk på " Legg "-knappen for å gå inn i " Legg "-menyen.

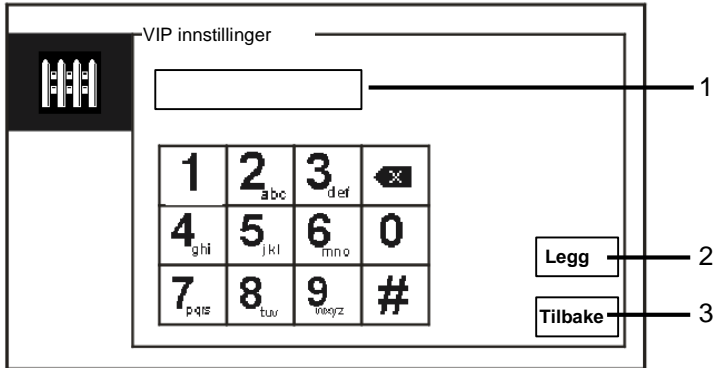

Figur 10 Legge til VIP etter fysisk adresse

Nr.	Funksjoner
1	Skriv inn en fysisk adresse med det numeriske tastaturet.
2	"Legg " - Trykk denne knappen for å legge til en ny VIP. Skriv inn riktig fysisk adresse før du trykker på denne knappen.
3	"Tilbake" - Trykk på denne knappen for å gå tilbake til VIP-innstillingsmenyen.

4.2.4 Kommunikasjon

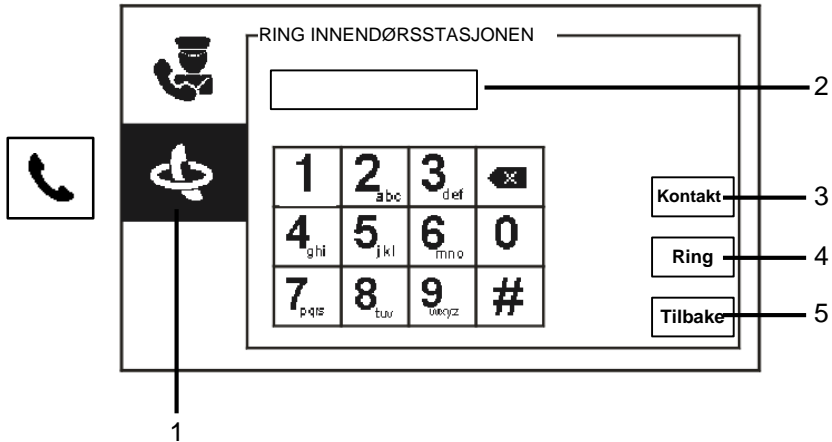

Figur 11 Ring innendørsstasjonen

" Ring innendørsstasjonen "-menyen har følgende funksjoner:

Nr.	Funksjoner
1	Klikk på " Ring innendørsstasjonen ".
2	Skriv inn en fysisk adresse eller logisk adresse for å ringe til en innestasjon. (Velg fysisk adresse eller logisk adresse fra anropsinnstillinger)
3	"Kontakt" Trykk "Kontakt"-knappen for å vise kontaktlisten og ringe direkte etter brukernavn.
4	"Ring" - Trykk på denne knappen for å ringe når du har tastet inn nummeret.
5	"Tilbake" - Trykk på denne knappen for å gå tilbake til startsidene.

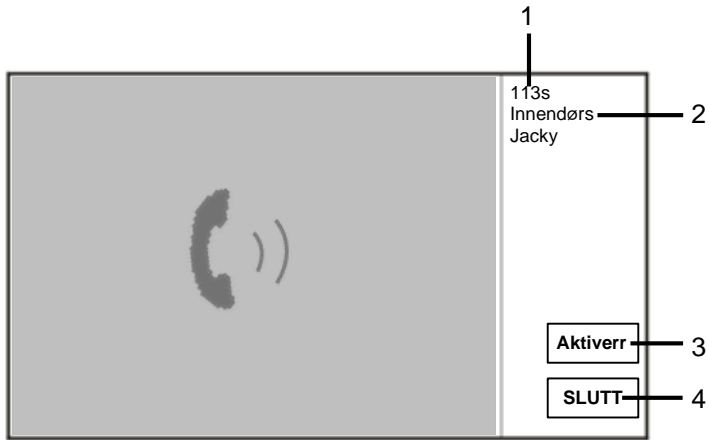

Figur 12 Ring innendørsstasjon

Når vaktenhet ringer til innendørsstasjonen, er følgende funksjoner tilgjengelige:

Nr.	Funksjon
1	Tid igjen av forbindelsen.
2	Brukernavn Hvis den fysiske adressen til innendørsstasjonen assosieres med et brukernavn i BRUKERLISTEBEHANDLING, vises brukernavnet og ikke den fysiske eller logisk adressen.
3	Hvis innendørsstasjonen besvarer anropet, vil vaktenheten vise «Aktiver». Når «Aktiver» trykkes, vil vaktenheten sende bildet fra det assosierte kameragrensesnittet til innendørsstasjon og selve vaktenheten.
4	Avslutt tilkoblingen.

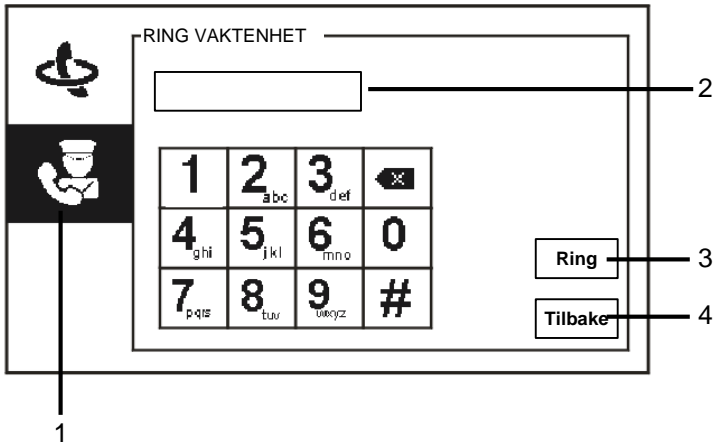

Figur 13 Ring vaktenhet

" Ring vaktenhet "-menyen har følgende funksjoner:

Nr.	Funksjoner
1	Klikk på "Ring vaktenhet".
2	Skriv inn en vaktenhetsadresse. Dersom vaktenheten som ringes er i samme bygning, trykker du nummer 1–9 for å ringe. Dersom vaktenheten som ringes er ikke i samme bygning, trykker du på bygningsnummer + vaktenhetens adresse for å ringe, <i>f.eks.</i> bygningsnr. (1–60) + vaktenhetens adresse (1–9).
3	"Ring" - Trykk på denne knappen for å ringe når du har tastet inn nummeret.
4	"Tilbake" - Trykk på denne knappen for å gå tilbake til startsidene.

4.2.5 Overvåking



Figur 14 Overvåking

Trykk på -knappen for å begynne å overvåke standard utestasjon. Følgende funksjoner er tilgjengelige:

Nr.	Funksjoner
1	Trykk på denne knappen for å overvåke den neste utendørsstasjonen.
2	Bruk håndsettet til å etablere en lydforbindelse med gjeldende utendørsstasjonen etter tilkobling.

4.2.6 Koblingsaktuator

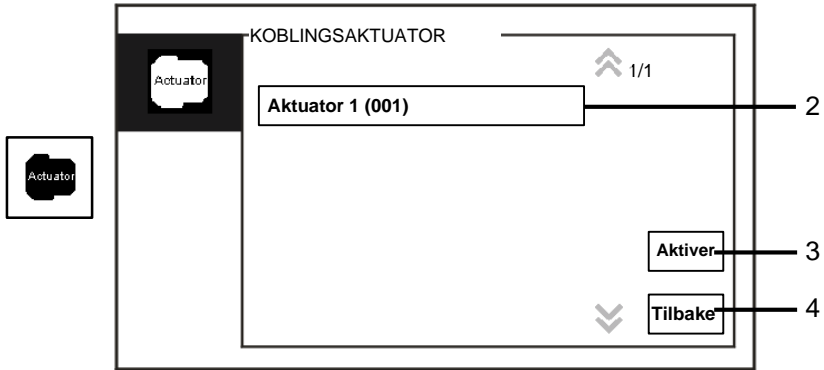

Figur 15 Koblingsaktuator

"Koblingsaktuator"-menyen har følgende funksjoner:

Nr.	Funksjoner
1	"Actuator list (Aktuatorliste) " - Etablere en aktuatorliste ved å klikke på "systeminnstillinger (avansert)-koblingsaktuator".
2	"Aktiver" - Trykk på denne knappen for å aktivere den valgte aktuatoren.
3	"Tilbake" - Trykk på denne knappen for å gå tilbake til startside.

4.2.7 Brukerliste

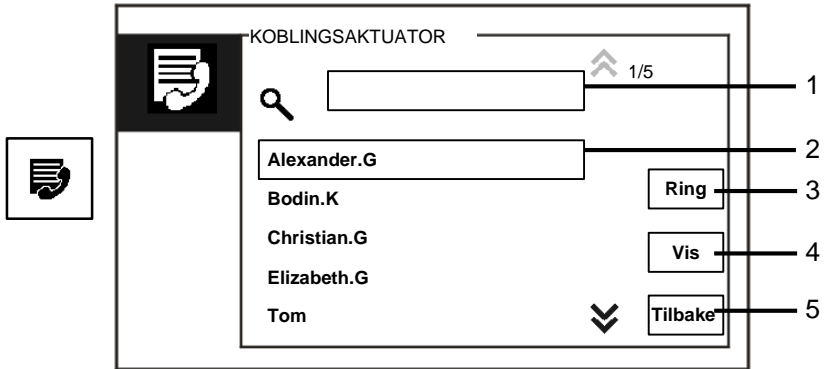

Figur 16 Brukerliste

"Kontakt"-menyen har følgende funksjoner:

Nr.	Funksjoner
1	" Search box (Søk boks)" - Søk et brukernavn ved å skrive inn de første bokstavene i fornavnet.
2	" Contact list (Kontaktliste)" - Gir en liste over kontakter.
3	"Ring" - Trykk på denne knappen for å ringe den valgte kontakten.
4	"Vis" - Vis spesifikk informasjon om den valgte kontakten.
5	"Tilbake" - Trykk på denne knappen for å gå tilbake til startside.

ABB-Welcome

Trykk på "Vis"-knappen for å vise spesifikk informasjon fra kontaktlisten.

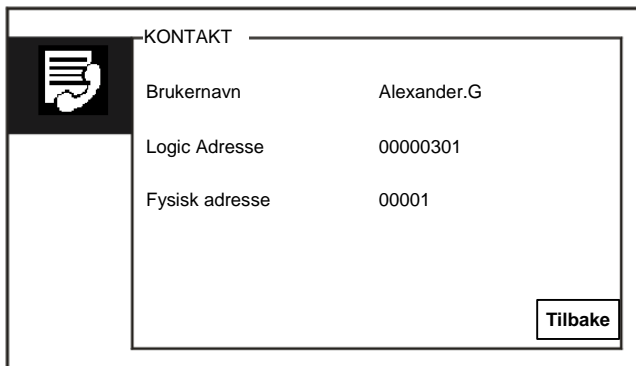

KONTAKT

Brukernavn	Alexander.G
Logic Adresse	00000301
Fysisk adresse	00001

Tilbake

Figur 17 Spesifikk informasjon i kontaktlisten

4.2.8 Historikk



Figur 18 Historie

"History (Historie)"-menyen har følgende funksjoner:



Nr.	Funksjoner
1	Klikk på "History (Historie)".
2	Opptil 100 hendelser kan registreres i "history menu (historiemenyen)". - Hvis en funksjon for øyeblikksbilde er aktiv, vises et ikon. Hvis det ikke er en funksjon for øyeblikksbilde, er dette ikonet deaktivert. - Dato, tid og hendelsestype registreres sammen med øyeblikksbildet. - Retninger:  betyr utgående anrop  betyr mottatte anrop  betyr tapte anrop
3	"Slett" - Trykk på denne knappen for å slette det valgte anropet fra loggen.
4	"Ring" Trykk på denne knappen for å ringe tilbake det valgte anropet fra innestasjonen.
5	"OK" - Trykk på denne knappen for å se spesifikk informasjon.
6	"Tilbake" - Trykk på denne knappen for å gå tilbake til startsidene.

ABB-Welcome

- Trykk på "OK"-knappen for å se spesifikk informasjon.



Figur 19 Spesifikk loginformasjon

Nr.	Funksjoner
1	Trykk på knappene for "Plus / Minus(pluss / minus) " for å vise forrige eller neste bilde.
2	"Slett" - Trykk på denne knappen to ganger for å slette bildet.
3	"Tilbake" - Trykk på denne knappen for å gå tilbake til " History (Historie)"-menyen.

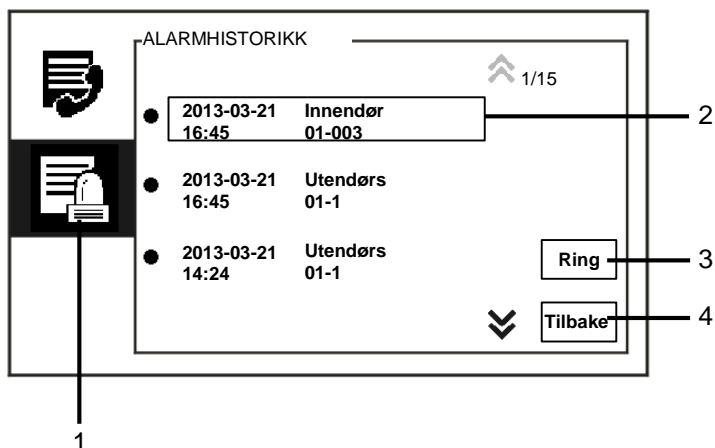

Figur 20 Alarmlogg

" Alarmhistorikk "-menyen har følgende funksjoner:

Nr.	Funksjoner
1	Klikk på " Alarmhistorikk ".
2	Opptil 500 alarmer kan registreres i " Alarmhistorikk "-menyen. - Dato og klokkeslett for en alarm registreres sammen med hendelsen.
3	"Ring" - Trykk på denne knappen for å ringe tilbake til det valgte anropet fra loggen
4	"Tilbake" - Trykk på denne knappen for å gå tilbake til startsidene.

4.2.9 Innstillinger (grunnleggende)

4.2.9.1 Innstillinger for ringetone

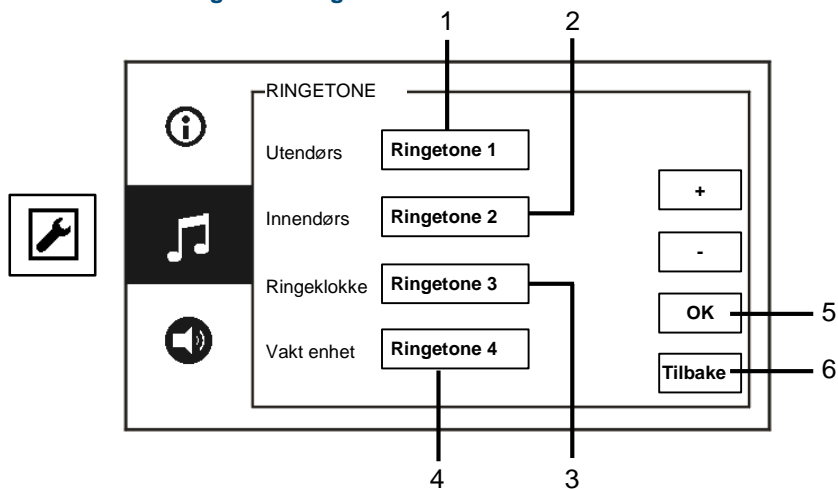

Figur 21 Innstillinger for ringetone

"Ringetone"-menyen har følgende funksjoner:

Nr.	Funksjoner
1	Trykk på knappene for pluss og minus for å velge en ringetone for anrop fra utendørsstasjoner.
2	Trykk på knappene for pluss og minus for å velge en ringetone for anrop fra innestasjoner.
3	Trykk på knappene for pluss og minus for å velge en ringetone som en leilighets dørklokke.
4	Trykk på knappene for pluss og minus for å velge en ringetone for anrop som kommer fra andre vaktenheter
5	"OK" - Trykk på denne knappen for å lagre innstillingene.
6	"Tilbake" - Trykk på denne knappen for å gå tilbake til startsidene.

4.2.9.2 Voluminnstillinger

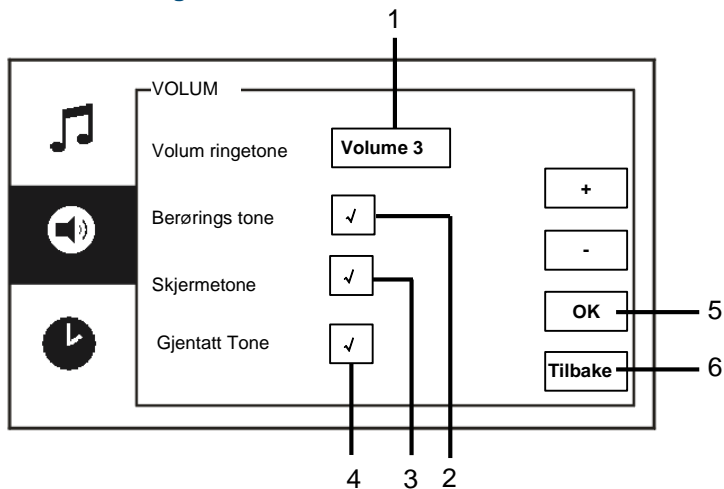

Figur 22 Voluminnstillinger

"Volum"-menyen har følgende funksjoner:

Nr.	Funksjoner
1	"Volum ringetone" - Trykk på knappene for pluss og minus for å stille inn lydstyrken til ringetonen.
2	" Berørings tone " Aktivere/deaktivere tonen som høres når berøringsknappen trykkes.
3	" Skjermetone " Aktivere/deaktivere tonen som høres når skjermen trykkes.
4	Ringetonen kan settes til fast eller i syklus.
5	"OK" - Trykk på denne knappen for å lagre innstillingene.
6	"Tilbake" - Trykk på denne knappen for å gå tilbake til startsidene

4.2.9.3 Stille dato og klokkeslett

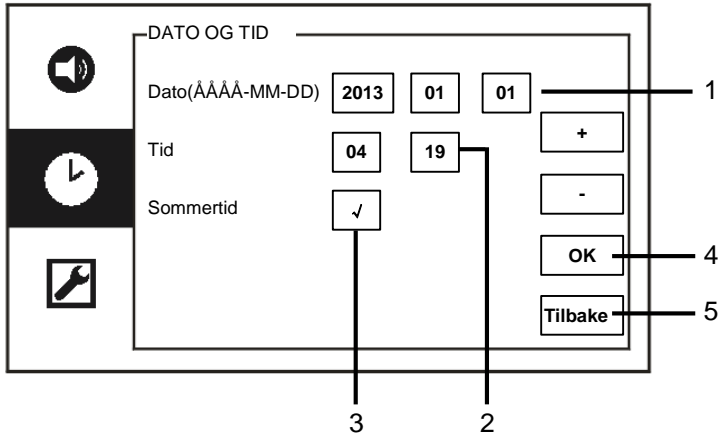

Figur 23 Stille dato og klokkeslett

"Dato og tid"-menyen har følgende funksjoner:

Nr.	Funksjoner
1	"Dato" - Trykk på knappene for pluss og minus for å stille inn dato.
2	"Tid" - Trykk på knappene for pluss og minus for å stille inn klokkeslett.
3	"Sommertid" - Aktiver/deaktiver sommertid ved å krysse av i boksen.
4	"OK" - Trykk på denne knappen for å lagre innstillingene.
5	"Tilbake" - Trykk på denne knappen for å gå tilbake til startsidene.

4.2.9.4 Andre innstillinger

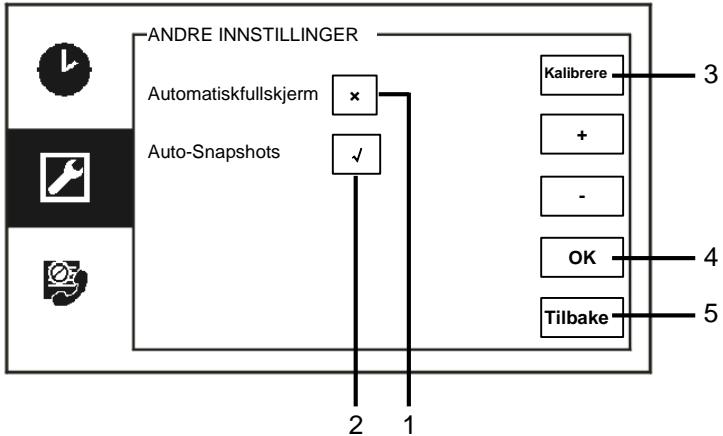

Figur 24 Andre innstillinger

"Andre innstillinger"-menyen har følgende funksjoner:

Nr.	Funksjoner
1	"Automatiskfullskjerm" - Aktiver/deaktiver funksjonen for automatisk fullskjerm ved å krysse av i boksen eller ved å trykke på knappene for "Plus / Minus(pluss / minus) ".
2	"Auto-Snapshots" - Aktiver/deaktiver funksjonen for automatiske øyeblikksbilder ved å krysse av i boksen (automatisk omkobling), eller ved å trykke på knappene for "Plus / Minus(pluss / minus) ".
3	"Kalibrere" - Hvis knappene og de tilhørende bildene på skjermen ikke lenger stemmer overens, må skjermen kalibreres. - Trykk på "Kalibrere"-knappen, og kontroller at dialogboksen vises. Kryss av de 5 viste posisjonspunktene etter hverandre. Til slutt bekrefter du i dialogboksen som vises. Kalibreringen av skjermen er da ferdig.
4	"OK" - Trykk på denne knappen for å lagre innstillingene.
5	"Tilbake" - Trykk på denne knappen for å gå tilbake til startside.

4.2.9.5 Språkinnstillinger

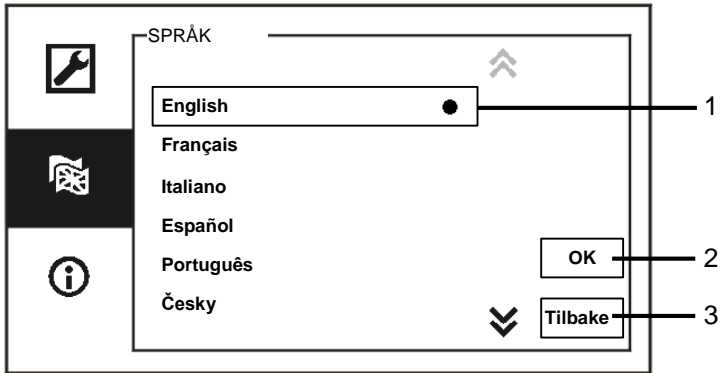

Figur 25 Språkinnstillinger

"Språk"-menyen har følgende funksjoner:

Nr.	Funksjoner
1	Språk (listeboks) - Her er de tilgjengelige språkene oppført. - Det aktuelle språket er markert med en prikk.
2	"OK" - Trykk på denne knappen for å lagre innstillingene.
3	"Tilbake" - Trykk på denne knappen for å gå tilbake til startside.

4.2.9.6 Informasjon

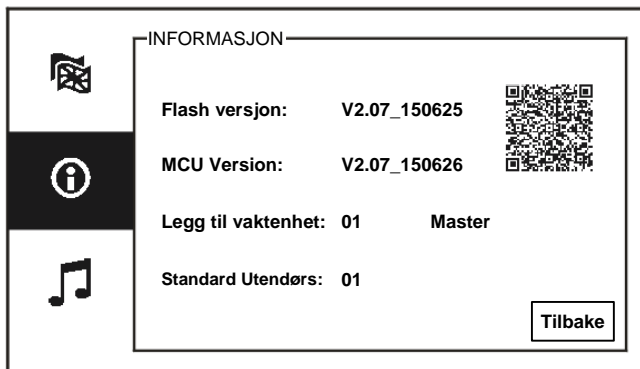

Figur 26 Systeminformasjon

Viser gjeldende versjon og adresse til denne vaktenheten (skann QR-koden for å få spesifikke instruksjoner for denne vaktenheten)

4.2.10 Innstillinger (Avansert)

Angi systempassordet for å få tilgang til avanserte innstillinger.
Standardpassordet er "345678".

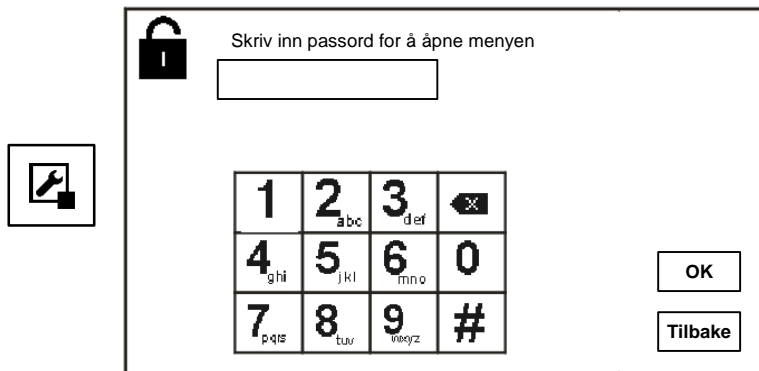

Figur 27 Passord

4.2.10.1 Innstillinger for koblingsaktuator

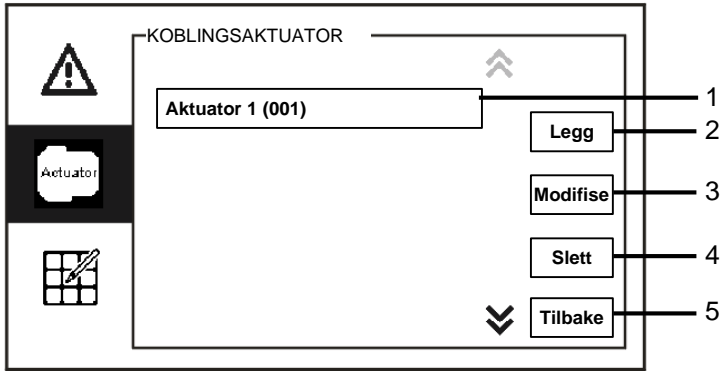

Figur 28 Innstillinger for koblingsaktuator

"Koblingsaktuator"-menyen har følgende funksjoner:

Nr.	Funksjoner
1	Aktuator (listeboks) - Her er de tilgjengelige aktuatorene oppført.
2	"Legg" - Trykk denne knappen for å legge til en ny aktuator. Totalt opptil 10 koblingsaktuatorer kan legges til.
3	"Modifise" - Trykk på denne knappen for å endre eksisterende aktuatoroppføringer.
4	"Slett" - Trykk på denne knappen to ganger for å slette en aktuator.
5	"Tilbake" - Trykk på denne knappen for å gå tilbake til startside.

Trykk på "Legg"-knappen for å legge til en ny aktuator

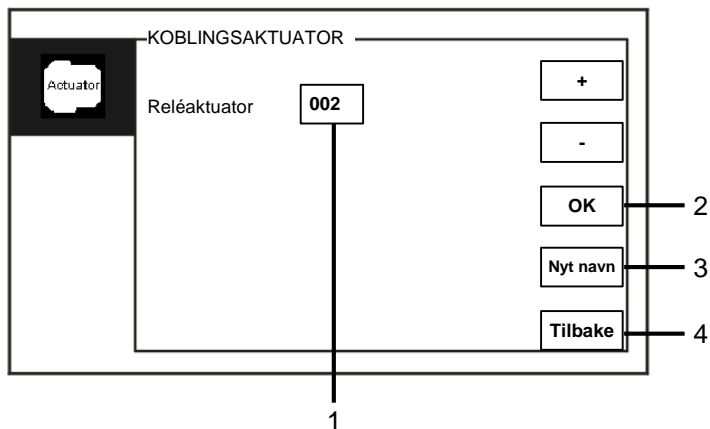

Figur 29 Innstillinger for koblingsaktuator

"Legg"-knappen har følgende funksjoner:

Nr.	Funksjoner
1	Legge til en ny aktuatorliste - Endre valgt adresse ved å rulle opp 001–199 med knappene for "Plus / Minus(pluss / minus) "
2	"OK" - Trykk på denne knappen for å lagre innstillingene.
3	"Nyt navn" - Trykk på denne knappen for å gi nytt navn til aktuatoren.
4	"Tilbake" - Trykk på denne knappen for å gå tilbake til startsidene.

4.2.10.2 Program-knappinnstillinger

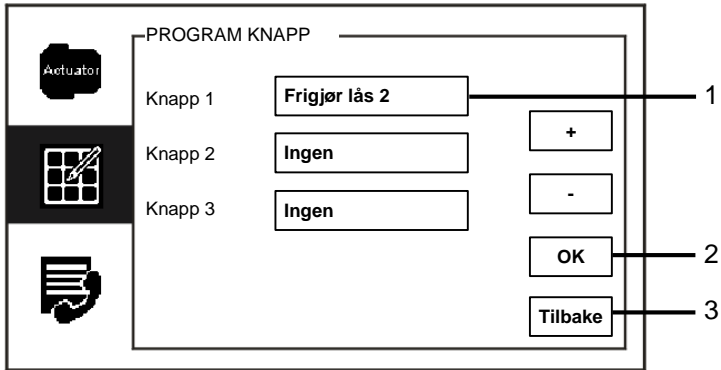

Figur 30 Program-knappinnstillinger

"Program knapp" har følgende funksjoner:

Nr.	Funksjoner
1	Knapp 1 - Still inn funksjonen til program-knappen med knappene for "Plus / Minus(pluss / minus)". - Funksjoner som: " release 2nd-lock (Frigjør lås 2)" og "aktiver koblingsaktuator" er tilgjengelig - "2nd-lock (Lås 2)" er låsen som er koblet til en utendørsstasjon (NC-NO-COM) - Bare eksisterende koblingsaktuatorlister er tilgjengelige med program-knappen.
2	"OK" - Trykk på denne knappen for å lagre innstillingene.
3	"Tilbake" - Trykk på denne knappen for å gå tilbake til startsidene.

4.2.10.3 Kontaktliste administrering

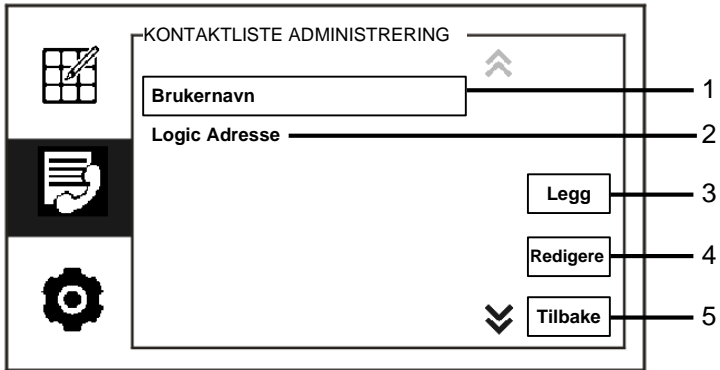

Figur 31 Kontaktliste administrering

"Program knapp"-menyen har følgende funksjoner:

Nr.	Funksjoner
1	"Brukernavn" - Legg en kontaktliste etter brukernavn.
2	"Logic Adresse" - Legg til en kontaktliste etter logisk adresse, <i>f.eks.</i> leilighetsnr. 0101.
3	"Legg " - Trykk denne knappen for å legge til en ny kontaktliste.
4	"Redigere" - Trykk på denne knappen for å redigere en eksisterende kontaktliste.
5	"Tilbake" - Trykk på denne knappen for å gå tilbake til startside.

Legg til en ny kontaktliste etter brukernavn:

KONTAKTLISTE ADMINISTRERING

Fysisk adresse Brukernavn

0	1	2	3	4	5	6	7	8	9
a	b	c	d	e	f	g	h	i	j
k	l	m	n	o	p	q	r	s	;
t	u	v	w	x	y	z	_	⬅	➡

OK

Tilbake

Figur 32 Brukernavn

Trykk på "Legg "-knappen for å legge til et nytt brukernavn. Følgende funksjoner er tilgjengelige:

Nr.	Funksjoner
1	Skriv inn den fysiske adressen og brukernavnet når du legger til en ny kontaktliste. <ul style="list-style-type: none"> - Fysisk adresse: adressen til en innestasjon, 001–250, som er en intern kode som sendes gjennom bussen og som identifiseres av alle enheter innenfor systemet. (Angis med bryterne X100, X10, X1 på innestasjonen) - Brukernavn: Navn på beboer.
2	"OK" <ul style="list-style-type: none"> - Trykk på denne knappen for å lagre innstillingene.
3	"Tilbake" <ul style="list-style-type: none"> - Trykk på denne knappen for å gå tilbake til startsidene.

Redigere en kontaktliste:

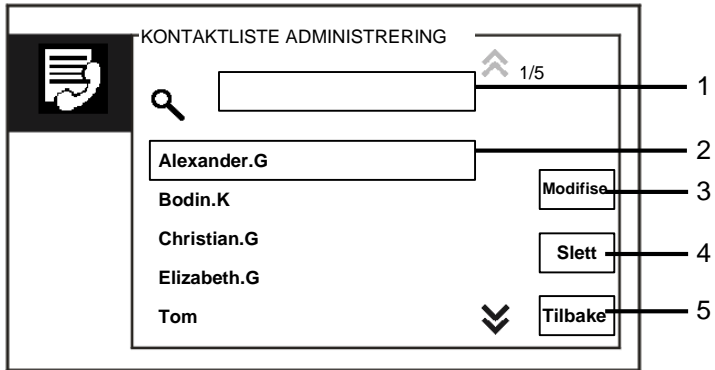

Figur 33 Redigere et brukernavn

Rediger brukernavnet. Følgende funksjoner er tilgjengelige:

Nr.	Funksjoner
1	" Search box (Søk boks) " - Søk etter brukernavn ved å skrive inn de første bokstavene i fornavnet.
2	" User name (Brukernavn) " (listeboks) - Her er de tilgjengelige brukernavnene oppført.
3	"Modifise" - Endre spesifikk informasjon for eksisterende brukernavn.
4	"Slett" - Slett et brukernavn ved å klikke på denne knappen to ganger.
5	"Tilbake" - Trykk på denne knappen for å gå tilbake til startsidene.

Legg til eller redigere en ny kontaktliste etter logisk adresse:

KONTAKTLISTE ADMINISTRERING

Fysisk adresse

Logic Adresse

0	1	2	3	4	5	6	7	8	9
a	b	c	d	e	f	g	h	i	j
k	l	m	n	o	p	q	r	s	;
t	u	v	w	x	y	z	_	☒	☒

OK

Tilbake

1

2

3

Figur 34 Kontaktliste administrering

Redigere eller legge til en logisk adresse. Følgende funksjoner er tilgjengelige:

Nr.	Funksjoner
1	<p>Skriv inn den fysiske adressen og brukerens logisk adresse når du legger til en ny kontaktliste.</p> <ul style="list-style-type: none"> - Fysisk adresse: adressen til en innestasjon, 001–250, som er en intern kode som sendes gjennom bussen og som identifiseres av alle enheter innenfor systemet. (Angis med bryterne X100, X10, X1 på innestasjonen) - Logic Adresse: koden som besøkende angir når de ringer en beboer. Vanligvis er den logiske adressen leilighetsnummeret til en beboer, noe som er forskjellig fra den fysiske adressen.
2	<p>"OK"</p> <ul style="list-style-type: none"> - Trykk på denne knappen for å lagre innstillingene.
3	<p>"Tilbake"</p> <ul style="list-style-type: none"> - Trykk på denne knappen for å gå tilbake til startsidene.

4.2.10.4 Ring kode innstilling

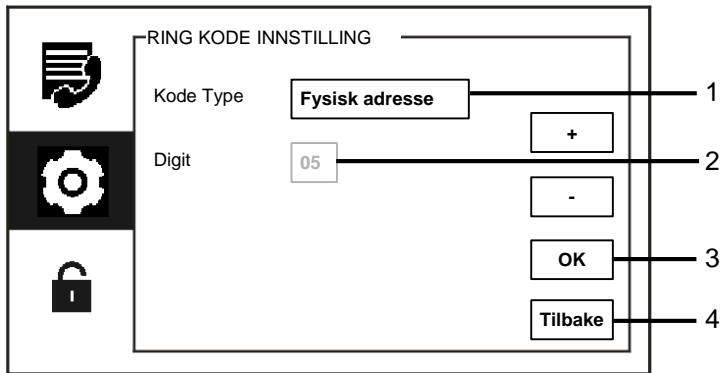

Figur 35 Ring kode innstilling

"Ring kode innstilling"-menyen har følgende funksjoner:

Nr.	Funksjoner
1	<p>Kode Type</p> <ul style="list-style-type: none"> - Endre kodetypen ved å krysse av i boksen (automatisk omkobling) eller ved å trykke på knappene for "Plus / Minus(pluss / minus) ". - En bruker kan velge og klikke på en fysisk adresse for å ringe en innestasjon. - En bruker kan velge og klikke på en logisk adresse (Den logiske adressen er satt i "Kontaktliste administrering"-menyen).
2	<p>Digit</p> <ul style="list-style-type: none"> - Når du velger en logisk adresse, bør du sette sifrene til den logiske adressen ved hjelp av knappene for "Plus / Minus(pluss / minus) ". (01–08 sifre er tilgjengelige, og sifrene i den logiske adressen må samsvare med dem som satt i "Kontaktliste administrering"-menyen)
3	<p>"OK"</p> <ul style="list-style-type: none"> - Trykk på denne knappen for å lagre innstillingene.
4	<p>"Tilbake"</p> <ul style="list-style-type: none"> - Trykk på denne knappen for å gå tilbake til startsidene.

4.2.10.5 Passordinnstillinger

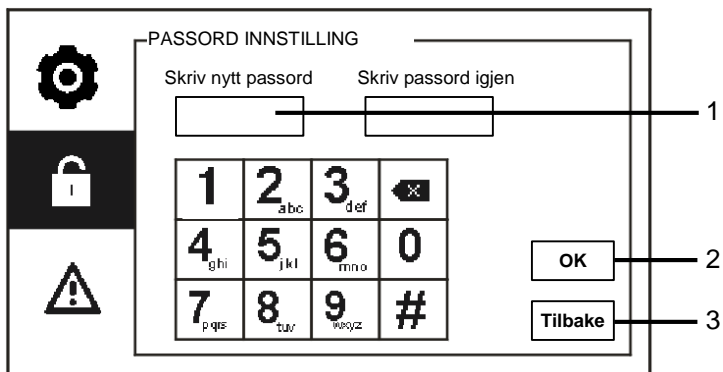

Figur 36 Passord innstilling

"Passord innstilling"-menyen har følgende funksjoner:

Nr.	Funksjoner
1	Skriv inn et nytt systempassord. Passordet må være på 6 sifre.
2	"OK" - Trykk på denne knappen for å lagre innstillingene.
3	"Tilbake" - Trykk på denne knappen for å gå tilbake til startside.

4.2.10.6 Reset fabrikk standard

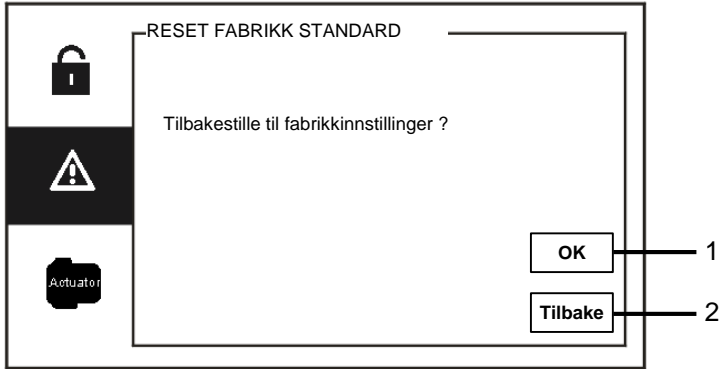

Figur 37 Tilbakestille til fabrikkinnstillinger

"Reset fabrikk standard"-menyen har følgende funksjoner:

Nr.	Funksjoner
1	"OK" - Trykk på denne knappen for å lagre innstillingene.
2	"Tilbake" - Trykk på denne knappen for å gå tilbake til startsidene.

4.2.10.7 Tilbakestill passord og Fjern alle data

Hvis du glemmer systempassordet, må du gå inn i ingeniør-modus for å nullstille systempassordet.

Hold "0" mens du trykker "11411" for å gå inn i ingeniør-modus innen 120 sekunder når vakteneheten er slått på.

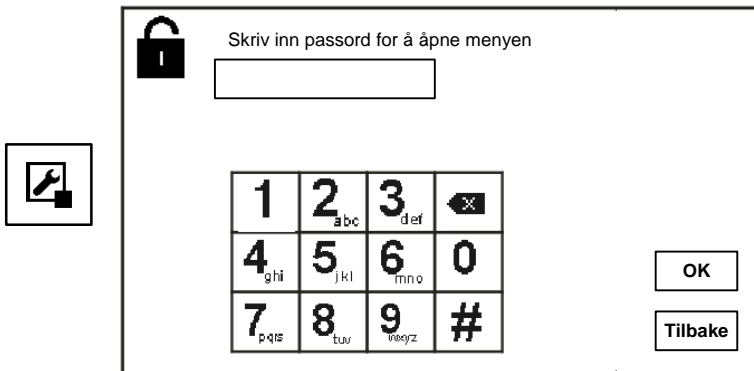

Figur 38 Tilbakestill passord og fjern alle data

I ingeniør-modus kan du også fjerne alle data i menyen, inkludert koblingsaktuatorlister, brukerlister, historie osv.

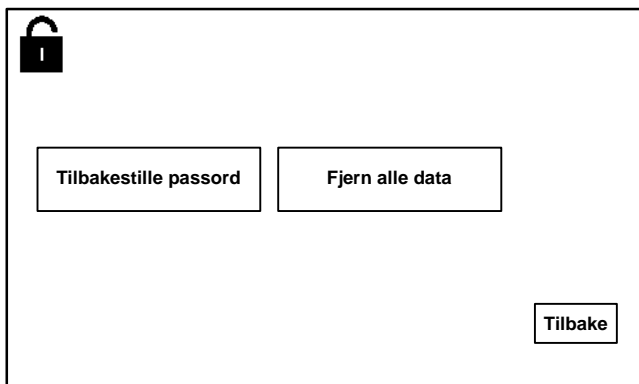

Figur 39 Tilbakestill passord og fjern alle data

4.3 Rengjøring



Forsiktig

Fare for skade på skjermflaten.

Skjermoverflaten kan bli skadet av harde eller skarpe gjenstander!

Bruk aldri slike gjenstander på berøringsskjermen.

- Bruk fingeren eller en plastpenn.

Skjermoverflaten kan bli skadet av rengjøringsmidler eller skuremidler!

- Rengjør overflatene med en myk klut og vanlig glassrens.
- Bruk aldri skuremidler.

4.4 Justere enheten

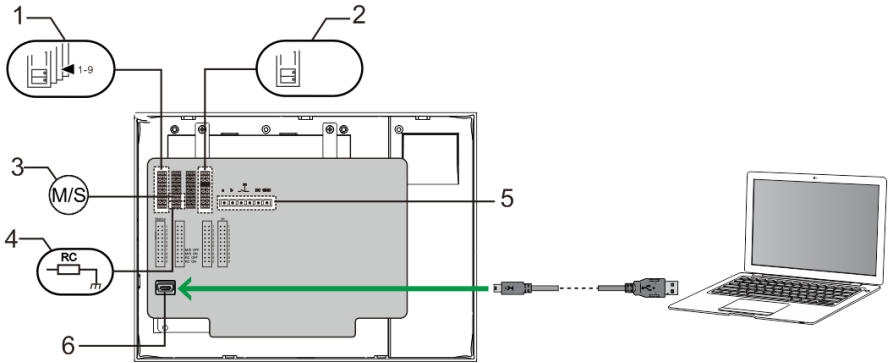

Figur 40:

1. "Station (Stasjon) "

Bro for å angi adresse for standard utendørsstasjon

2. X1

Bro for å angi adressen til vaktenheten

3. "Master /Slave function (Master-/slave-funksjon) "

Bare én vaktenhet i hver bygning må være angitt som "Master" (Bro bør settes som "M / S på"). Alle andre vaktenheter i samme bygning må være angitt som "Slave" (Bro bør settes som "M / S av").

4. "Terminal resistor (Terminalmotstand) "

I videoinstallasjoner eller blandede lyd- og videoinstallasjoner, må Broen være angitt som "RC på" på den siste enheten i linjen.

5. a b = Bussforbindelse

 = Dørklokke tilkobling

DC GND = Ekstra strømforsyning

6. "USB connector (USB-kontakt) "

USB-kontakt for tilkobling til PC: last ned/opp konfigurasjonen. f.eks. laste ned kontaktlister.

5 Tekniske data

Betegnelsen	Verdi
Skjermopløsning:	480 x 272
Skjermstørrelse:	4,3"
Driftstemperatur	-10 °C til +55 °C
Oppbevaringstemperatur	-40 °C – +70 °C
Beskyttelse	IP 30
Entrådede klemmer	2 x 0,28 mm ² – 2 x 0,75 mm ²
Fintrådede klemmer	2 x 0,28 mm ² – 2 x 0,75 mm ²
Busspenning	20–30 V
Størrelse	144 x 198 x 45 mm

6 Montering / installering



Advarsel

Elektrisk spenning!

Risiko for død og brann grunnet elektrisk spenning på 100–240 V.

- Lavspennings- og 100–240 V-kabler må ikke monteres sammen i en innfelt stikkontakt!

Dersom det forekommer en kortslutning, er det fare for at 100–240 V belastning kommer på lavspenningslinjen.

6.1 Krav til elektriker



Advarsel

Elektrisk spenning!

Du skal bare installere enheten hvis du har den nødvendige elektrofaglige kunnskapen og erfaringen.

- Feil installasjon kan føre til livsfare for deg og for brukeren av det elektriske systemet.
- Feil installasjon kan forårsake alvorlig skade på eiendom, for eksempel som følge av brann.

Minste nødvendige fagkunnskap og krav til installasjonen er som følger:

- Bruk de "Fem sikkerhetsreglene" (DIN VDE 0105, EN 50110):
 1. Koble fra strømmen.
 2. Sørg for at den ikke kan bli koblet inn igjen.
 3. Sørg for at det ikke er noen spenning.
 4. Koble til jording.
 5. Dekk til eller blokker tilstøtende spennings deler.
- Bruk egnet personlig verneutstyr.
- Bruk bare egnede verktøy og måleinstrumenter.
- Kontroller typen til forsyningsnettet (TN-system, IT-system, TT-system) for å sikre følgende strømnettforhold (klassisk tilkobling til jord, beskyttende jording, nødvendige tilleggstiltak osv.).

6.2 Generell installasjonsveiledning

- Koble opp alle grenene til ledningssystemet via en tilkoblet bussethet (f.eks. innestasjon, utendørsstasjon, systemenhet).
- Ikke installer systemkontrolleren direkte ved siden av klokketransformatoren og andre strømforsyninger (for å unngå forstyrrelser).
- Ikke monter ledningene til systembussen sammen med 100–240 V-ledninger.
- Ikke bruk vanlige kabler for tilkoblingsledningene på døråpnerne og ledningene til systembussen.
- Unngå broer mellom ulike kabeltyper.
- Bruk bare to ledninger for systembussen i en fire-kjerners eller fler-kjerners kabel.
- Ved sløyfing må du aldri installere innkommende og utgående buss inne i samme kabel.
- Du må aldri installere den interne og den eksterne bussetten inne i samme kabel.

6.3 Montering

Anbefalt monteringshøyde

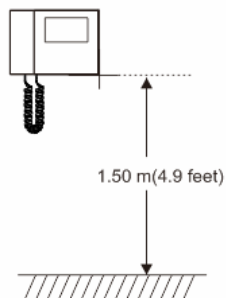

Demontering

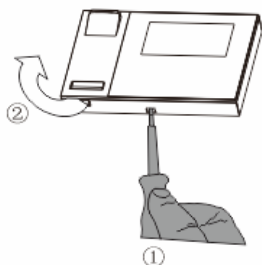

Åpne kabinettet til panelet ved å trekke klemmen på bunnen av enheten.

Installasjonsstørrelse

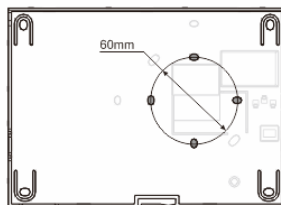
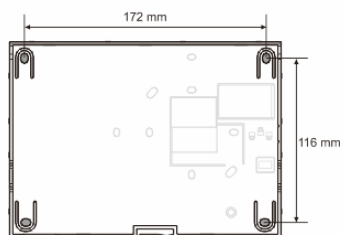

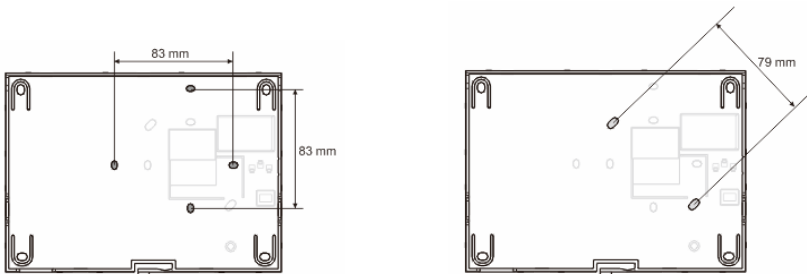

1. På bunnen av enheten er det skru hull for å feste på veggen i henhold til de ovennevnte målene.
2. Bunnen av enheten kan festes til en eksisterende innfelt boks. Størrelsen for en kompatibel innfelt boks er vist i figurene ovenfor.

Kabling

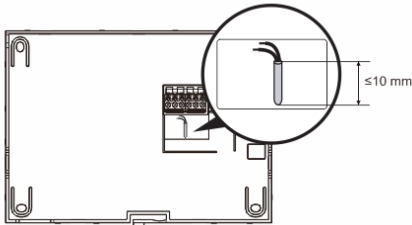

Sett fast bunnen av enheten, og koble den med henvisning til figurene. Den isolerende delen av kabelenden må ikke være mer enn 10 mm.

Innstillinger

Angi adresser for foretrukne utendørsstasjoner og adressene til innstasjonene på broen (se kapitlet " [Tilpasse enheten](#) ").

Montering på veggen

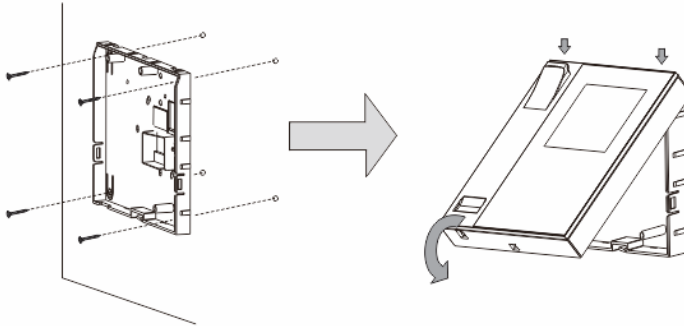

1. Fest bunnen av enheten til veggen.
2. Fest den øvre delen av enheten på den nederste delen, plasser den øvre siden av enheten på låsetappene, og trykk deretter undersiden på den nederste delen av enheten til den hektes på klemmen.

Montering med innfelt boks

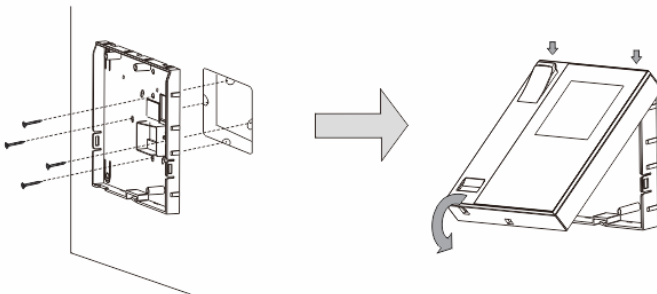

1. Fest bunnen av enheten til en eksisterende innfelt boks.
2. Fest den øvre delen av enheten på den nederste delen, plasser den øvre siden av enheten på låsetappene, og trykk deretter undersiden på den nederste delen av enheten til den hektes på klemmen.

Montert med skrivebordsbrakett

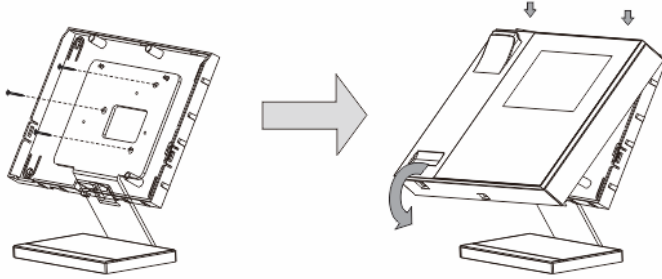

1. Fest bunnen av enheten til skrivebordsbraketten.
2. Fest den øvre delen av enheten på den nederste delen, plasser den øvre siden av enheten på låsetappene, og trykk deretter undersiden på den nederste delen av enheten til den hektes på klemmen.

Installasjonen av innestasjonen er nå fullført.

ABB-Welcome

Merknad

Vi forbeholder oss retten til å til enhver tid foreta tekniske endringer samt endringer i innholdet i dette dokumentet uten forvarsel.

De detaljerte spesifikasjoner avtalt på bestillingstidspunktet gjelder for alle bestillinger. ABB tar intet ansvar for eventuelle feil eller mangler i dette dokumentet.

Vi forbeholder oss alle rettigheter til dette dokumentet og emnene og illustrasjonene i dokumentet. Dokumentet og dets innhold, eller utdrag fra dette, skal ikke reproduseres, overføres eller gjenbrukes av tredjeparter uten skriftlig tillatelse fra ABB.

ABB-Welcome

M2303
Vaktenhet



ABB-Welcome

1	Säkerhet	4
2	Avsedd användning	4
3	Miljö	4
3.1	ABB-enheter	4
4	Funktion.....	6
4.1	Standardfunktion	6
4.1.1	Kontrollelement.....	6
4.1.2	Välkomstkärm och statusfält	8
4.2	Kontrollåtgärder	10
4.2.1	Inkommande samtal/Pågående samtal	10
4.2.2	Displayinställningar under samtal	11
4.2.3	Avlyssningsläge	13
4.2.3.1	VIP-inställningar	15
4.2.4	Kommunikation	18
4.2.5	Övervakning	21
4.2.6	Omkopplarmanövrerare	22
4.2.7	Användarlista	23
4.2.8	Historia	25
4.2.9	Inställningar (grund).....	28
4.2.9.1	Ringsignalsinställningar	28
4.2.9.2	Volyminställningar	29
4.2.9.3	Inställningar för datum och tid.....	30
4.2.9.4	Övriga inställningar	31
4.2.9.5	Språkinställningar	32
4.2.9.6	Information.....	33
4.2.10	Inställningar (avancerade)	34
4.2.10.1	Omkopplarmanövrerarinställningar	35
4.2.10.2	Programknappsinställningar	37
4.2.10.3	Hantering användarlista	38
4.2.10.4	Ring kod inställning.....	42
4.2.10.5	Inställning av lösenord	43
4.2.10.6	Återsäll till fabrikinställningar	44
4.2.10.7	Återställ lösenord och rensa alla data.....	45
4.3	Rengöring	46
4.4	Justering av enheten	47
5	Tekniska data	48

6	Montering/Installation	49
6.1	Krav för elektriker.....	49
6.2	Allmänna installationsanvisningar.....	49
6.3	Montering.....	51

1 Säkerhet

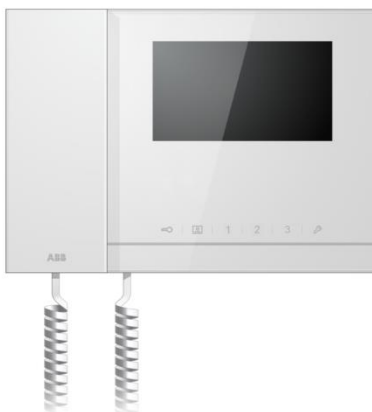

Varning

Elektrisk spänning!

Risk för dödsfall och brand på grund av elektrisk spänning på 100-240 V.

- Arbete på 100-240V energisystem får endast utföras av auktoriserade elektriker!
- Stäng av huvudströmmen före montering och/eller demontering!

2 Avsedd användning

M2303 är en integrerad del av ABB-Welcome portkommunikationssystem, och fungerar uteslutande med komponenter från detta system. Enheten får endast installeras i torra rum inomhus.

3 Miljö



Tänk på att skydda miljön!

Använda elektriska och elektroniska enheter får inte kasseras med hushållsavfallet.

- Enheten innehåller värdefulla råmaterial som kan återvinnas. Kassera därför enheten på en återvinningsstation för ändamålet.

3.1 ABB-enheter

Allt förpackningsmaterial och alla enheter från ABB är försedda med märkning och testsigill för korrekt avyttring. Kassera alltid förpackningsmaterial samt elektriska enheter och deras komponenter via godkända uppsamlingsplatser och sopföretag.

ABB-Welcome

ABB:s produkter uppfyller de juridiska kraven, i synnerhet de lagar som styr elektroniska och elektriska enheter, samt REACH-förordningen.

(EU-direktiv 2002/96/EG WEEE och 2002/95/EG RoHS)

(EU-REACH-förordning och lag för implementering av förordningen (EG) nr 1907/2006)

4 Funktion

4.1 Standardfunktion

4.1.1 Kontrollelement

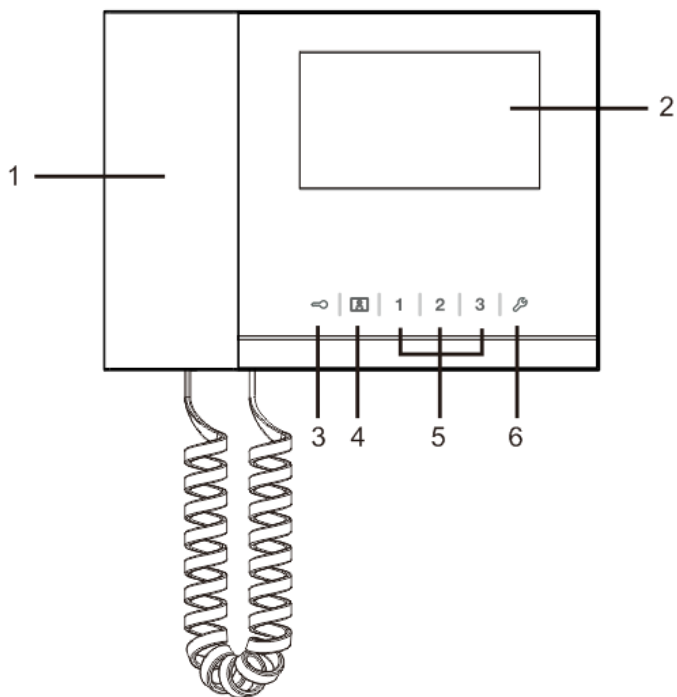

Fig. 1 Översikt över kontrollknapparna

ABB-Welcome

Nr	Funktion
1	"Handset(Lur)" Lyft luren när det ringer, för att aktivera kommunikationen inom 30 sekunder, och häng tillbaka luren när samtalet är slut.
2	"4.3" Touch screen.(4,3" pekskärm)"
3	"Unlock button(Låsknapp)" Tryck på knappen när som helst för att öppna dörren. Lysdioden blinkar långsamt för att indikera ett inkommande samtal. Om lysdioden blinkar snabbt betyder att den är upptagen eller dörren har varit öppen längre än den inställda tiden (sensor måste först anslutas).
4	"Surveillance button(Övervakningsknapp)" Tryck på knappen i standby-läget för att övervaka standardstationen utomhus.
5	"Programmable button 1,2,3(Programmerbar knapp 1, 2, 3)" 5A *Programmerbara knappar för tilläggsfunktioner, t.ex. kontrollera omkopplar-manövreraren. 5B Standardfunktion för knapp 1 är att låsa upp det anslutna låset med en utomhusstation (COM-NC-NO)
6	"System setting button(Systeminställningsknapp)" Öppna systeminställningen för olika funktioner på enheten.

*För att använda dem, kontakta din elinstallatör.

4.1.2 Välkomstskärm och statusfält

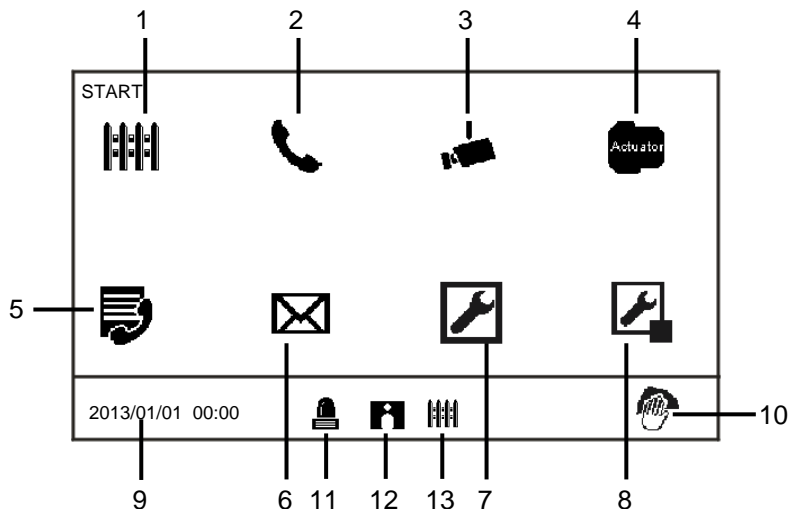

Fig. 2 Start

På startsidan finns följande funktioner:

Nr	Funktion
1	"Intercept(Stoppa)" - Tryck på knappen för att växla tipp stoppställningar.
2	"Communication(Kommunikation)" - Tryck på knappen för att öppna kommunikationsmenyn
3	"Surveillance (Övervakning)" Tryck på knappen i standby-läget för att övervaka standardstationen utomhus.
4	"Switch actuator(Omkopplarmänövrerare)" - Tryck på knappen för att öppna omkopplarmänövrerarmenyn, och aktivera de befintliga omkopplarna här.
5	"User list(Användarlista)" - Tryck på knappen och kontrollera kontaktlistan.
6	"History(Historia)" - Tryck på knappen för att öppna historiemenyn. Alla händelser och larm från inomhusenheter kan hittas här.
7	"System settings(Systeminställningar)" (grund) - Tryck på knappen för att ställa in några grundfunktioner för enheten, t.ex. ringsignal, volym och lokalt språk.

ABB-Welcome

8	<p>“System settings(Systeminställningar)”(avancerade)</p> <ul style="list-style-type: none">- Tryck på knappen för att ställa in olika avancerade funktioner för enheten, t.ex. inställning för omkopplarmanövrerare och hantering av användarlista.
9	<p>“Date and time(Datum och tid)”</p> <ul style="list-style-type: none">- Tryck på knappen för att växla till datum och tidsinställningar.
10	<p>“Cleaning locking(Rengöringslåsning)”</p> <ul style="list-style-type: none">- Ikonen visas när displayen är låst för att hindra att funktioner utlöses under rengöring.
11	<p>“Alarm history(Larmhistorik)”</p> <ul style="list-style-type: none">- Ikonen visas när det finns en ny larminformation tillgänglig.- Tryck på ikonen, så kommer händelserna att visas.
12	<p>“Call history(Samtalshistorik)”</p> <ul style="list-style-type: none">- Ikonen visas när det finns en ny samtalsinformation tillgänglig i samtalshistoriken.- Tryck på ikonen, så kommer händelserna att visas.
13	<p>“Intercept(Stoppa)”</p> <ul style="list-style-type: none">- Ikonen visas när vakt enheten är i stoppläget.

4.2 Kontrollåtgärder

4.2.1 Inkommande samtal/Pågående samtal

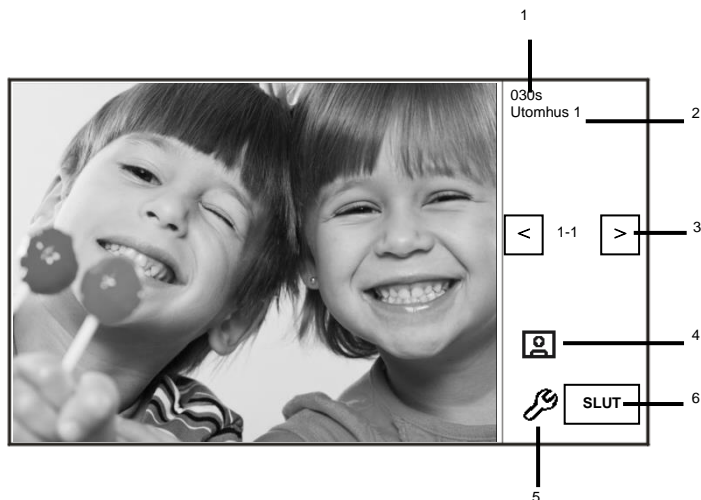

Fig. 3 Inkommande samtal från utomhusstation

När utomhusstationen ringer är följande funktioner tillgängliga:

Nr	Funktion
1	Tid kvar av anslutningen.
2	Antal utomhusstationer.
3	“Surveillance(Övervakning)” Tryck på knappen för att övervaka den analoga kameran för utomhus stationen (i förekommande fall).
4	“Snapshot(Fotografering)” - Tryck på knappen för att ta en bild.
5	“Display settings(Displayinställningar)” - Tryck på knappen för att öppna displayinställningarna.
6	Avsluta anslutningen.

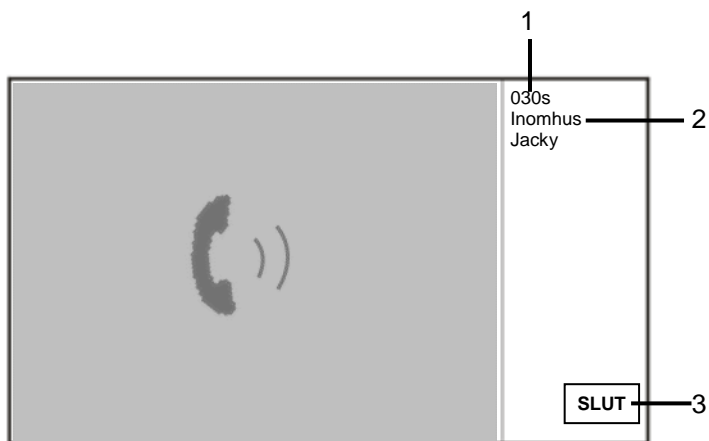

Fig. 5 Inkommande samtal från inomhusstation

När inomhusstationen ringer är följande funktioner tillgängliga:

Nr	Funktion
1	Tid kvar av anslutningen.
2	Användarnamn Om inomhusstationens fysiska adress associeras med ett namn i HANTERING AV ANVÄNDARLISTA. Här visas användarnamnet, inte den fysiska adressen eller logiska adressen.
3	Avsluta anslutningen.

4.2.2 Displayinställningar under samtal

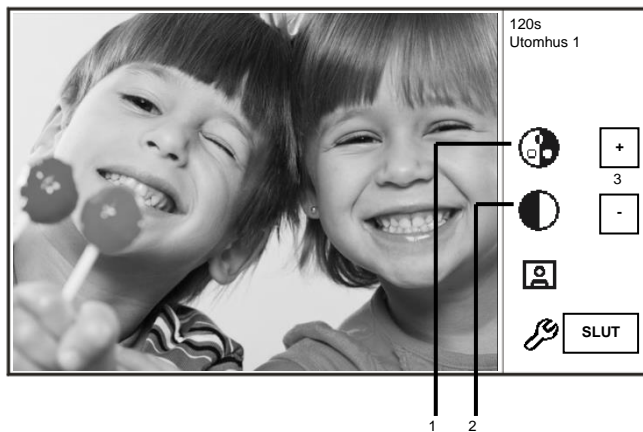



Fig. 6 Displayinställningar under samtal

Följande funktioner är tillgängliga om du trycker på -knappen.

Nr	Funktioner
1	Justera mättnaden på displayen genom "Plus/Minus"-knapparna.
2	Justera ljusstyrkan på displayen genom "Plus/Minus"-knapparna.

4.2.3 Avlyssningsläge

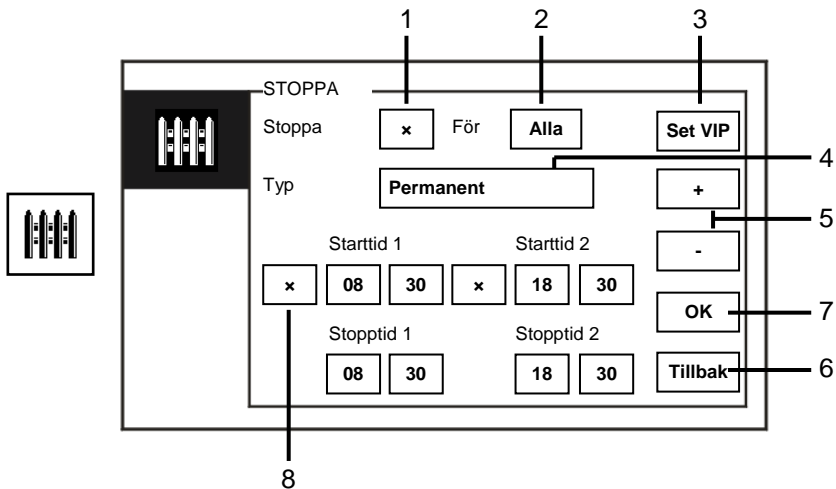

Fig. 7 Avlyssningsläge

I "Stoppa" är följande funktioner tillgängliga:

Nr	Funktion
1	Aktivera eller inaktivera avlyssningsfunktionen genom att markera rutan.
2	Aktivera avlyssningsfunktionen för att avlyssna samtal för alla användare eller bara VIP-användare genom att markera rutan. - "alla" betyder att vakt enheten kan avlyssna samtal för alla användare. - "VIP" betyder att vakt enheten bara avlyssnar samtal för VIP-användare.
3	Set VIP (finns bara där det finns VIP:arna) - Tryck på knappen för att ställa in VIP:arna.
4	Välj typen av avlyssning genom att markera rutan. - Det finns lägena "Permanent" och "Repeat(Upprepa)".
5	"Plus/Minus"-knappar.
6	Tillbaka - Tryck på knappen för att återgå till startsidan utan att spara inställningarna.
7	OK - Tryck på knappen för att spara inställningarna.
8	I läget "Repeat(Upprepa)" måste timer/timers aktiveras genom att markera

ABB-Welcome

rutan.

- När timern är aktiverad, ställ in start- och stopptiden via "Plus/Minus"-knapparna.
- Innan du justerar "Hour(Timma) " eller "Minute (Minut)", markeras de aktiva intervallet i blått.
- Stopptid > Starttid

Funktionen kan bara ställas in genom ledar vaktenhet.

4.2.3.1 VIP-inställningar

Tryck för att ställa **Set VIP** in VIP:arna. Högst 64 poster kan läggas till.

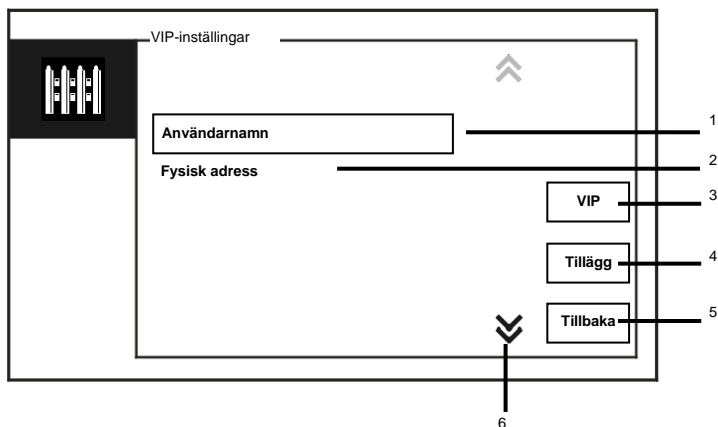

Fig. 8 VIP-inställningar

Följande funktioner finns:

Nr	Funktioner
1	Välj "Användarnamn", tryck på "Tillägg"-knappen, så kan du lägga till nya VIP:ar efter användarnamn (från kontaktlistorna).
2	Välj "Fysisk adress", tryck på knappen "Tillägg", så kan du lägga till nya VIP:ar efter deras fysiska adress.
3	"VIP" - Tryck på "VIP"-knappen för att kontrollera VIP-listan.
4	"Tillägg" - Tryck på "Tillägg"-knappen för att lägga till nya VIP:ar.
5	"Tillbaka" - Tryck på "Tillbaka"-knappen för att återgå till "Stoppa"-sidan.
6	"Scroll(Rulla)" - Växla till andra inställningar genom att markera rullisten.

Tryck för att **VIP** ställa in VIP:arna.

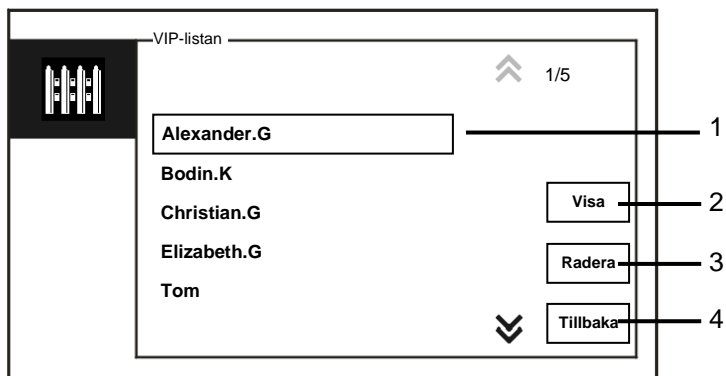

Fig. 9 VIP-listan

Menyn "VIP-listan" har följande funktioner:

Nr	Funktioner
1	VIP-listan - Visar alla VIP:ar.
2	"Visa" - Tryck på knappen för att visa specifik information för den valda VIP:en.
3	"Radera" - Tryck på knappen två gånger för att radera den valda VIP-en.
4	"Tillbaka" - Tryck på knappen för att återgå till VIP-inställningsmenyn.

ABB-Welcome

Välj "Fysisk adress" och tryck på "Tilllägg"-knappen för att öppna menyn "Tilllägg".

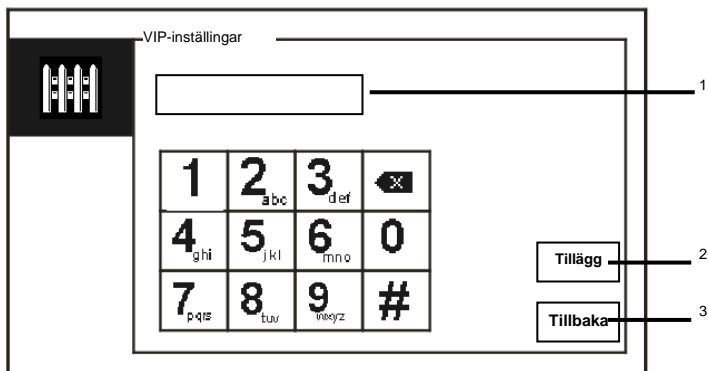

Fig. 10 Lägga till VIP:ar efter fysisk adress

Nr	Funktioner
1	Ange en fysisk adress med det numeriska tangentbordet.
2	"Tilllägg" - Tryck på knappen för att lägga till en ny VIP. Ange korrekt fysisk adress innan du trycker på knappen.
3	"Tillbaka" - Tryck på knappen för att återgå till VIP-inställningsmenyn.

4.2.4 Kommunikation

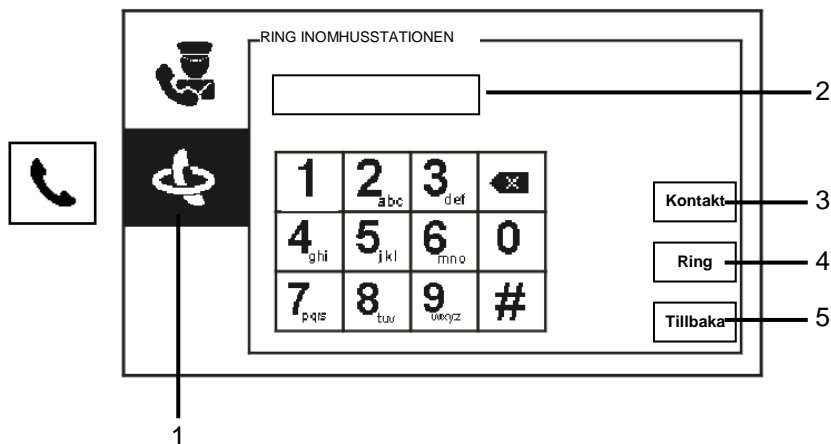

Fig. 11 Ring inomhusstation

Menyn "RING INOMHUSSTATIONEN" har följande funktioner:

Nr	Funktioner
1	Klicka på "RING INOMHUSSTATIONEN".
2	Ange en fysisk eller en logisk adress för att ringa till en inomhus- stationen. (välj fysisk eller logisk adress från samtalsinställningarna)
3	"Kontakt" Tryck på "Kontakt"-knappen för att visa kontaktlistan och ringa direkt ett efter användarnamn.
4	"Ring" - Tryck på knappen för att ringa när du angett numret.
5	"Tillbaka" - Tryck på knappen för att återgå till startsidan.

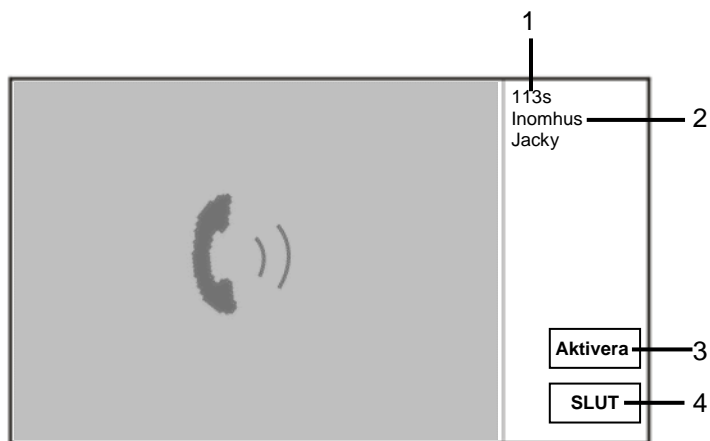

Fig. 12 Ring till inomhusstation

När GU ringer till inomhusstation, är följande funktioner tillgängliga:

Nr	Funktion
1	Tid kvar av anslutningen.
2	Användarnamn Om inomhusstationens fysiska adress associeras med ett namn i HANTERING AV ANVÄNDARLISTA. Här visas användarnamnet, inte den fysiska adressen eller logiska adressen.
3	Om inomhusstationen besvarar samtalet, kommer vaktenheten att visa "aktivera" när man trycker på "Aktivera". Vaktenheten kommer att skicka bilden från det sammankopplade kameragränssnittet till.
4	Avsluta anslutningen.

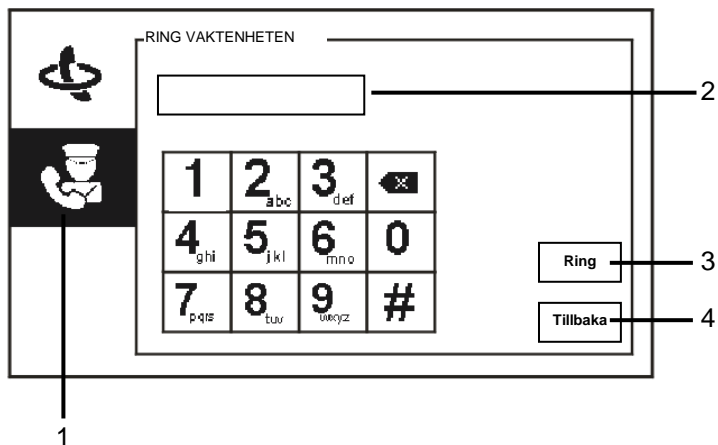

Fig. 13 RING VAKTENHETEN

Menyn "RING VAKTENHETEN" har följande funktioner:

Nr	Funktioner
1	Klicka på "RING VAKTENHETEN".
2	Ange adressen för en vakt enhet. Om den uppringda vakt enheten finns i samma byggnad, tryck på siffrorna 1~9 för att ringa. Om den uppringda vaktenheten inte finns i samma byggnad, tryck på byggnadens nummer + vaktenhetens adress för att ringa, t.ex. byggnad nr (1~60)+vaktenehetsadress (1~9).
3	"Ring" - Tryck på knappen för att ringa när du angett numret.
4	"Tillbaka" - Tryck på knappen för att återgå till startsidan.

4.2.5 Övervakning



Fig. 14 Övervakning

Tryck på -knappen för att övervaka standardstationen utomhus. Följande funktioner finns:

Nr	Funktioner
1	Tryck på knappen för att övervaka nästa utomhusstation.
2	Använd luren för att etablera en ljudanslutning till den aktuella utomhusstationen under anslutning.

4.2.6 Omkopplarmanövrerare

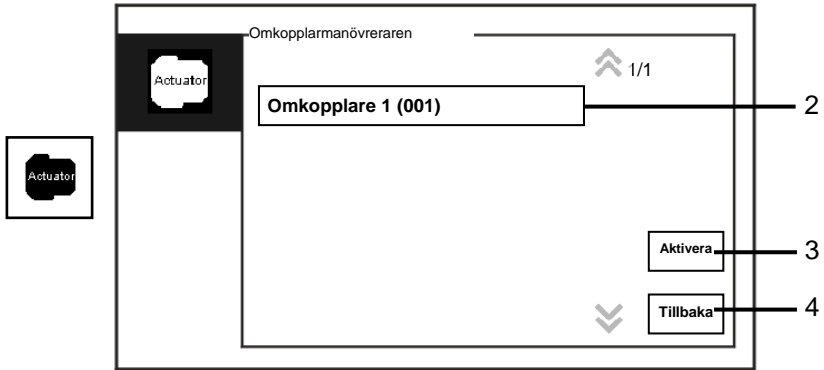

Fig. 15 Omkopplarmanövreraren

Menyn "Omkopplarmanövreraren" har följande funktioner:

Nr	Funktioner
1	"Actuator list(Omkopplarlista)" - Etablera en omkopplarlista genom att klicka på "Systeminställningar (avancerade) –omkopplarmanövrerare" i följd.
2	"Aktivera" - Tryck på knappen för att aktivera den valda omkopplaren.
3	"Tillbaka" - Tryck på knappen för att återgå till startsidan.

4.2.7 Användarlista

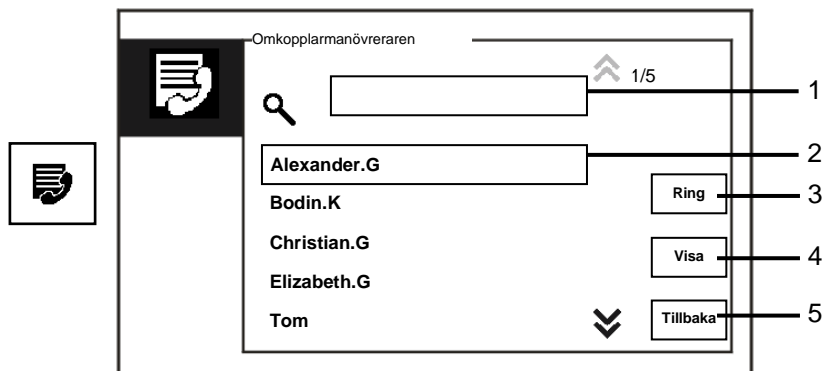
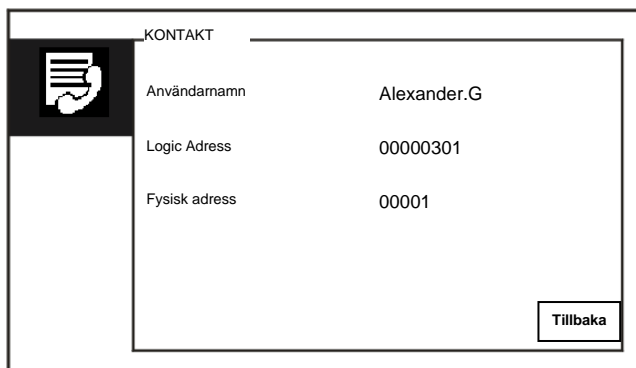

Fig. 16 Användarlista

“Kontakt”-menyn har följande funktioner:

Nr	Funktioner
1	“Search box (Sökfält)” - Sök på ett användarnamn genom att ange några bokstäver i förnamnet.
2	“Contact list (Kontaktlista)” - Lista över kontakter.
3	“Ring” - Tryck på knappen för att ringa den valda kontakten.
4	“Visa” - Visa specifik information för den valda kontakten.
5	“Tillbaka” - Tryck på knappen för att återgå till startsidan.

Tryck på "View(Visa)"-knappen för att visa specifik information från kontaktlistan.



The screenshot shows a user interface for viewing contact information. At the top, the title is 'KONTAKT'. On the left side, there is a vertical navigation bar with a black background and a white icon of a hand pointing to a document. The main content area displays the following information:

Användarnamn	Alexander.G
Logic Adress	00000301
Fysisk adress	00001

In the bottom right corner of the main content area, there is a button labeled 'Tillbaka'.

Fig. 17 Specifik information i kontaktlistan

4.2.8 Historia



Fig. 18 Historia

Menyn "History(Historia)" har följande funktioner:

Nr	Funktioner
1	Klicka på "History(Historia)".
2	<p>Upp till 100 händelser kan registreras i "history menu(Historia-menyn)".</p> <ul style="list-style-type: none"> - Om det finns en aktiv fotograferingsfunktion, är en ikon aktiverad. Saknas fotograferingsfunktion är ikonen inaktiverad. - Datum, tid och typ av händelse registreras när tillsammans med bilden. - Riktningar: <ul style="list-style-type: none"> betyder att ringa samtal betyder att ta emot samtal betyder missade samtal
3	<p>"Radera"</p> <ul style="list-style-type: none"> - Tryck på knappen för att radera det valda samtalet från historiken.
4	<p>"Ring"</p> <ul style="list-style-type: none"> - Tryck på knappen för att ringa tillbaka till det valda samtalet från inomhusstationen.
5	<p>"OK"</p> <ul style="list-style-type: none"> - Tryck på knappen för att visa den specifika informationen.
6	<p>"Tillbaka"</p> <ul style="list-style-type: none"> - Tryck på knappen för att återgå till startsidan.

Tryck på "OK"-knappen för att visa specifik informationen.

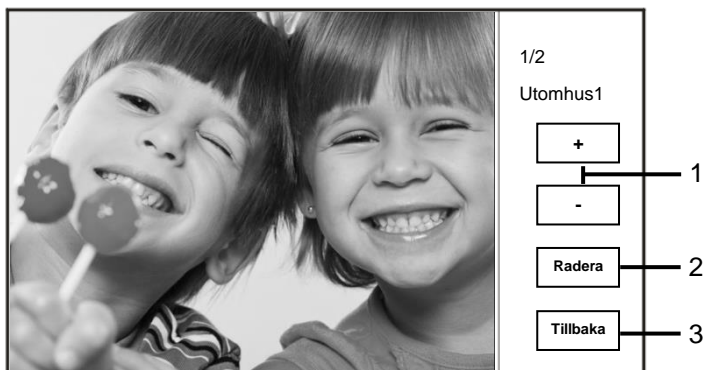

Fig. 19 Specifik historikinformation

Nr	Funktioner
1	Tryck på "Plus/Minus"-knappen för att visa föregående eller nästa foto.
2	"Radera" - Tryck på knappen två gånger för att radera det valda fotot.
3	"Tillbaka" - Tryck på knappen för att återgå till menyn "History(Historia)".

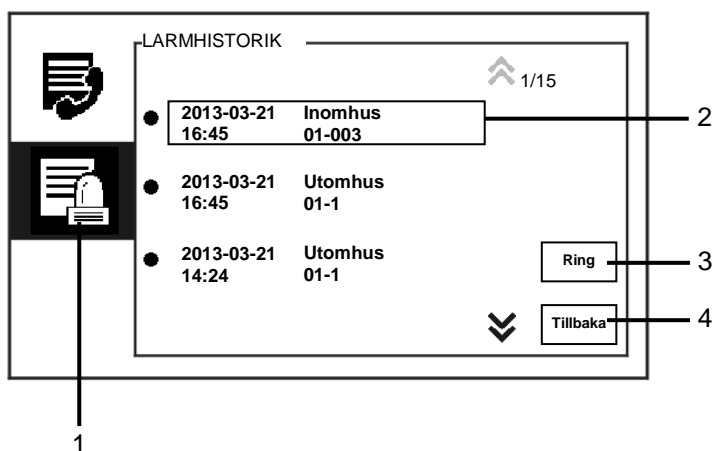

Fig. 20 Larmhistorik

Menyn "Larmhistorik" har följande funktioner:

Nr	Funktioner
1	Klicka på "Larmhistorik".
2	Upp till 500 händelser kan registreras i menyn "Larmhistorik". - Datum och tid för ett larm registreras tillsammans med händelsen.
3	"Ring" - Tryck på knappen för att ringa tillbaka till det valda samtalet från historiken.
4	"Tillbaka" - Tryck på knappen för att återgå till startsidan.

4.2.9 Inställningar (grund)

4.2.9.1 Ringsignalsinställningar

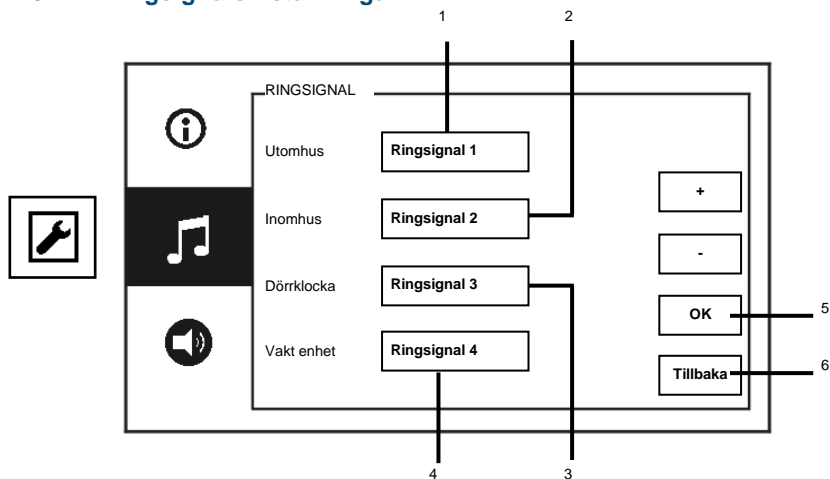

Fig. 21 Ringsignalsinställningar

Menyn "Ringsignal" har följande funktioner:

Nr	Funktioner
1	Tryck på "Plus/Minus"-knappen för att välja ett ljud för klockan från utomhusstationer.
2	Tryck på "Plus/Minus"-knappen för att välja ett ljud för klockan från inomhusstationer.
3	Tryck på "Plus/Minus"-knappen för att välja ett klockljud som en lägenhets dörrklocka.
4	Tryck på "Plus/Minus"-knappen för att välja ett klockljud för samtal som kommer från andra vakt enheter.
5	"OK" - Tryck på knappen för att spara inställningarna.
6	"Tillbaka" - Tryck på knappen för att återgå till startsidan.

4.2.9.2 Volyminställningar

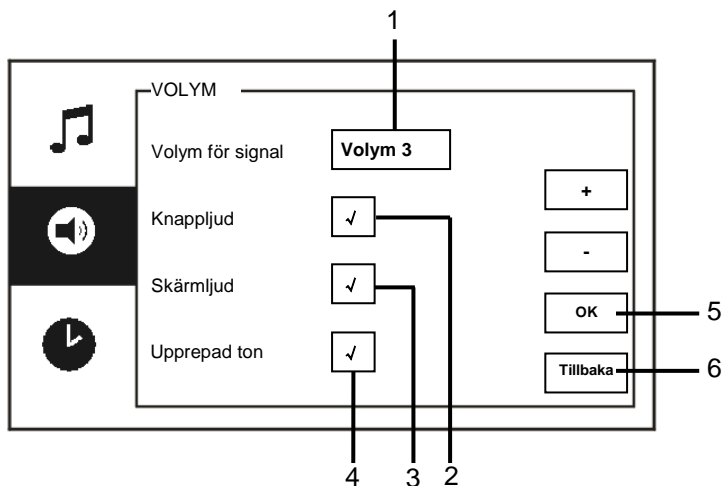

Fig. 22 Volyminställningar

“Volym”-menyn har följande funktioner:

Nr	Funktioner
1	"Volym för signal" - Tryck på "Plus / Minus"-knappen för att ställa in volymen för klockan.
2	"Knappljud" - Aktivera/inaktivera feedback-tonen som ljuder när tryckknappen trycks in.
3	"Skärmljud" - Aktivera/inaktivera feedback-tonen som ljuder när man trycker på pekskärmen.
4	Ringsignalen kan ställas in som fast eller cyklisk.
5	"OK" - Tryck på knappen för att spara inställningarna.
6	"Tillbaka" - Tryck på knappen för att återgå till startsidan.

4.2.9.3 Inställningar för datum och tid

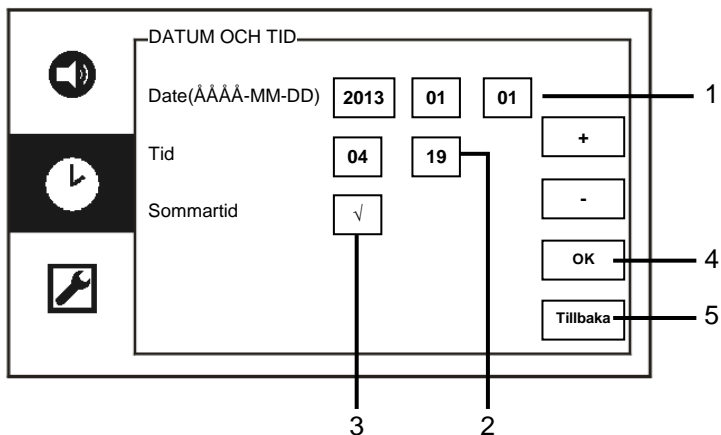

Fig. 23 Inställningar för datum och tid

“Datum och tid”-menyn har följande funktioner:

Nr	Funktioner
1	“Date” - Tryck på “Plus/Minus”-knappen för att ställa in datum.
2	“Tid” - Tryck på “Plus/Minus”-knappen för att ställa in tid.
3	“Sommartid” - Aktivera/Inaktivera sommartiden genom att markera rutan.
4	“OK” - Tryck på knappen för att spara inställningarna.
5	“Tillbaka” - Tryck på knappen för att återgå till startsidan.

4.2.9.4 Övriga inställningar

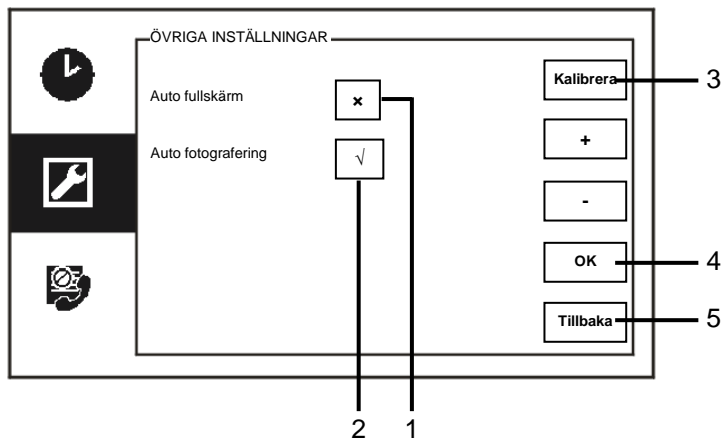

Fig. 24 Övriga inställningar

Menyn "Övriga inställningar" har följande funktioner:

Nr	Funktioner
1	"Auto fullskärm" - Aktivera/inaktivera den automatiska helskrämsfunktionen genom att markera kryssrutan eller trycka på "Plus/Minus"-knapparna.
2	"Auto fotografering" - Aktivera/inaktivera den automatiska bildtagningsfunktionen genom att markera rutan (automatisk växling) eller trycka på "Plus/Minus"-knapparna.
3	"Kalibrera" - Om knapparna och de associerade bilderna på displayen inte längre överlagras, måste skärmen kalibreras. - Tryck på "Kalibrera"-knappen och bekräfta att dialogrutan visas. Markera de 5 positionspunkterna som visas, efter varandra. Bekräfta till sist att dialogrutan visas. Därefter är kalibreringen av displayen klar.
4	"OK" - Tryck på knappen för att spara inställningarna.
5	"Tillbaka" - Tryck på knappen för att återgå till startsidan.

4.2.9.5 Språkinställningar

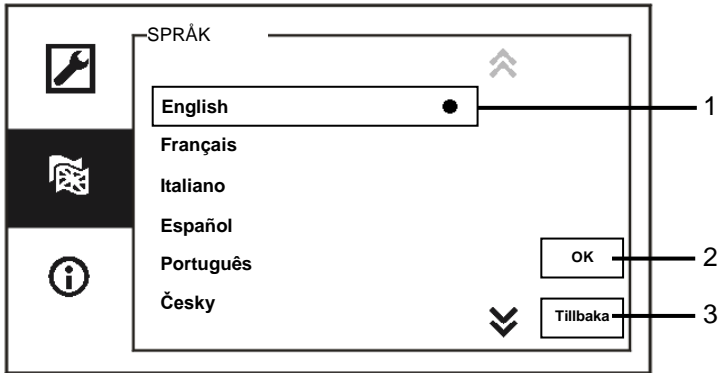

Fig. 25 Språkinställningar

Menyn "Språk" har följande funktioner:

Nr	Funktioner
1	Språk (listruta) <ul style="list-style-type: none">- Här är tillgängliga språken listade.- Det aktuella språket är markerat med en punkt.
2	"OK" <ul style="list-style-type: none">- Tryck på knappen för att spara inställningarna.
3	"Tillbaka" <ul style="list-style-type: none">- Tryck på knappen för att återgå till startsidan.

4.2.9.6 Information

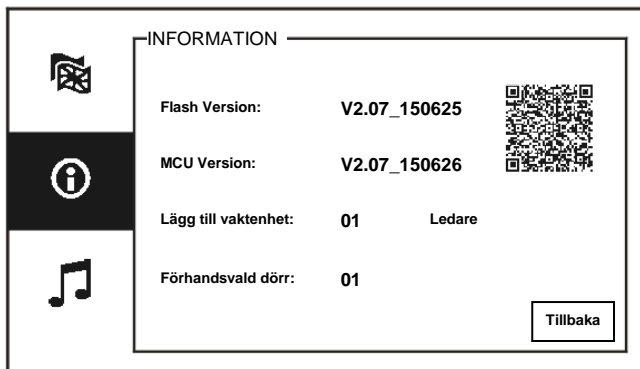

Fig. 26 Systeminformation

Visa den aktuella versionen och adressen för denna vakt enhet (skanna QR-koden för att få specifika instruktioner för vakt enheten)

4.2.10 Inställningar (avancerade)

Ange systemlösenordet för att öppna de avancerade inställningarna.
Standardlösenordet är 345678.

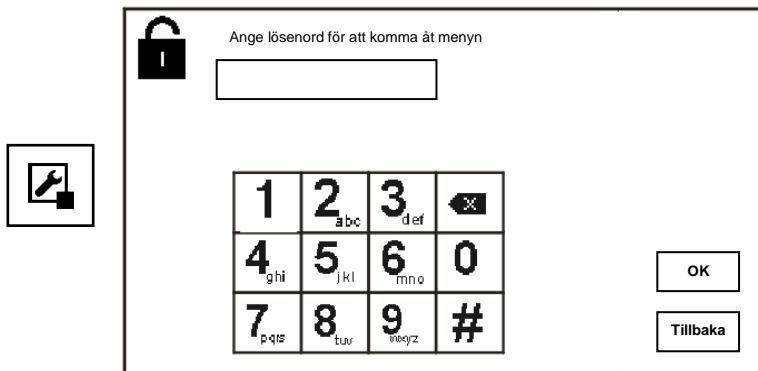

Fig. 27 Lösenord

4.2.10.1 Omkopplarmanövererinställningar

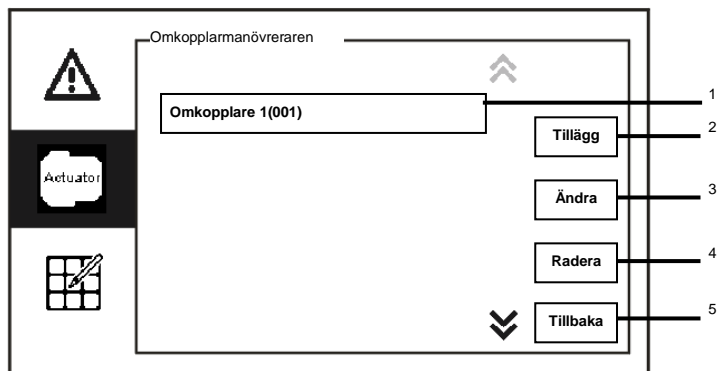

Fig. 28 Omkopplarmanövererinställningar

Menyn "Omkopplarmanövereraren" har följande funktioner:

Nr	Funktioner
1	Omkopplare (listruta) - Här är tillgängliga omkopplarna listade.
2	"Tilllägg" - Tryck på knappen för att lägga till en ny omkopplare. Högst 10 omkopplarmanövererare kan läggas till.
3	"Ändra" - Tryck på knappen för att ändra befintliga omkopplarposter.
4	"Radera" - Tryck på knappen två gånger för att radera en omkopplare.
5	"Tillbaka" - Tryck på knappen för att återgå till startsidan.

Tryck på knappen "Tillägg" för att lägga till en ny omkopplare.

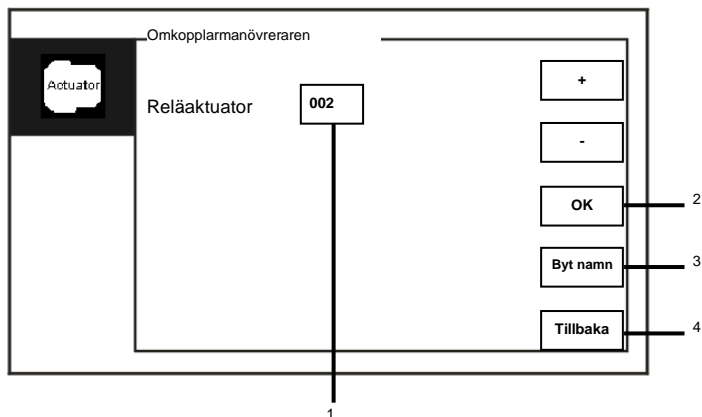

Fig. 29 Omkopplarmänövrarinställningar

Knappen "Tillägg" har följande funktioner:

Nr	Funktioner
1	Lägg till ny omkopplarlista - Ändra måladressen genom att bläddra upp från 001 till 199 med "Plus/Minus"-knapparna
2	"OK" - Tryck på knappen för att spara inställningarna.
3	"Byt namn" - Tryck på knappen för att byta namn på omkopplaren.
4	"Tillbaka" - Tryck på knappen för att återgå till startsidan.

4.2.10.2 Programknappsinställningar

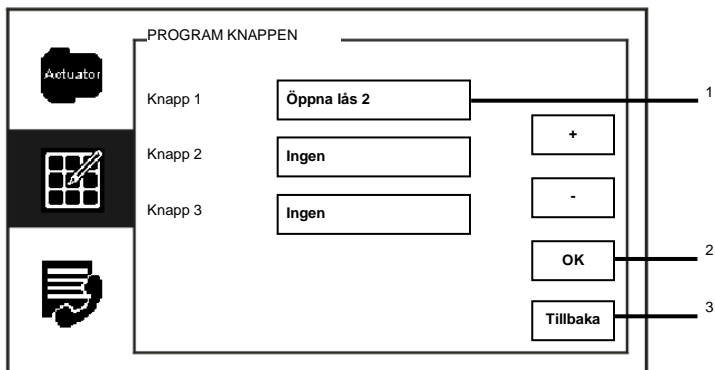

Fig. 30 Inställningar för program knappen

“Program knappen” har följande funktioner:

Nr	Funktioner
1	<p>Knapp 1</p> <ul style="list-style-type: none"> - Ställ in programfunktionsknappen med “Plus/Minus”-knapparna. - Funktioner som “release 2nd-lock(Öppna lås 2)” och “Enable switch actuator(Aktivera omkopplarmänövrerare)” finns - “2nd-lock(Lås 2)” betyder att låset är anslutet till en station vid en ytterdörr (NC-NO- COM) - Enbart den befintliga omkopplarmänövrerarlstan kan vara tillgänglig med program knappen.
2	<p>“OK”</p> <ul style="list-style-type: none"> - Tryck på knappen för att spara inställningarna.
3	<p>“Tillbaka”</p> <ul style="list-style-type: none"> - Tryck på knappen för att återgå till startsidan.

4.2.10.3 Hantering användarlista

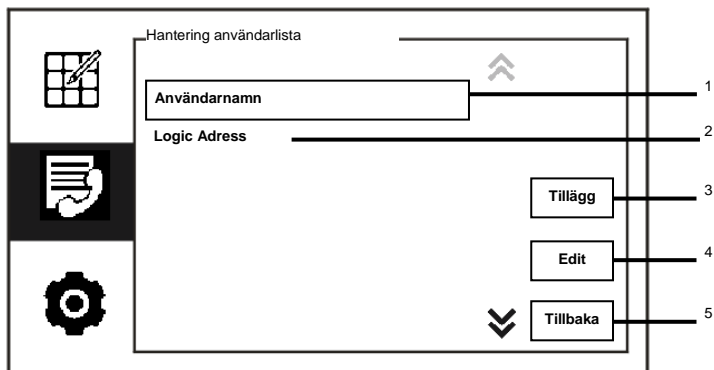

Fig. 31 Hantering användarlista

Menyn "Program knappen" har följande funktioner:

Nr	Funktioner
1	"Användarnamn" - Lägg till en kontaktlista efter användarnamn.
2	"Logic Adress" - Lägg till en kontaktlista efter logisk adress, t.ex. ditt lägenhetsnummer 0101.
3	"Tilllägg" - Tryck på knappen för att lägga till en ny kontaktlista.
4	"Edit" - Tryck på knappen för att ändra en ny kontaktlista.
5	"Tillbaka" - Tryck på knappen för att återgå till startsidan.

Lägg till en kontaktlista efter användarnamn:

Hantering användarlista

Fysisk adress

Användarnamn

0	1	2	3	4	5	6	7	8	9
a	b	c	d	e	f	g	h	i	j
k	l	m	n	o	p	q	r	s	;
t	u	v	w	x	y	z	_	☛	☜

OK

Tillbaka

1

2

3

Fig. 32 Användarnamn

Tryck på knappen "Tilllägg" för att lägga till ett nytt användarnamn. Följande funktioner finns:

Nr	Funktioner
1	<p>Ange den fysiska adressen och användarnamnet när du lägger till en ny kontaktlista.</p> <ul style="list-style-type: none"> - Fysisk adress: adressen för en inomhusstation, från 001 till 250, som är en intern kod som skickas genom bussen och identifieras av alla enheter inom systemet. (Ställs in med hjälp av reglagen X100,X10,X1 på inomhusstationen) - Användarnamn: Namn på en boende.
2	<p>"OK"</p> <ul style="list-style-type: none"> - Tryck på knappen för att spara inställningarna.
3	<p>"Tillbaka"</p> <ul style="list-style-type: none"> - Tryck på knappen för att återgå till startsidan.

Ändra en kontaktlista:

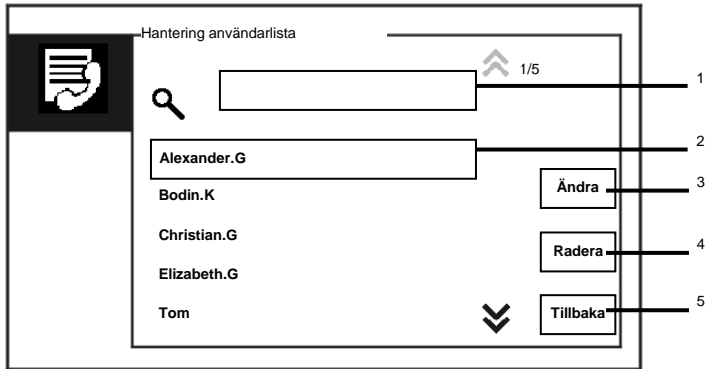

Fig. 33 Ändra ett användarnamn

Ändra användarnamnet. Följande funktioner finns:

Nr	Funktioner
1	"Search box(Sökfält)" - Sök på ett användarnamn genom att ange några bokstäver i förnamnet.
2	"User name(Användarnamn)" (listruta) - Här är tillgängliga användarnamn listade.
3	"Ändra" - Ändra den specifika informationen för befintliga användarnamn.
4	"Radera" - Radera ett användarnamn genom att klicka två gånger på knappen.
5	"Tillbaka" - Tryck på knappen för att återgå till startsidan.

Lägg till eller ändra en ny kontaktlista efter logisk adress:

Hantering användarlista

Fysisk adress

Logic Address

0	1	2	3	4	5	6	7	8	9
a	b	c	d	e	f	g	h	i	j
k	l	m	n	o	p	q	r	s	;
t	u	v	w	x	y	z	_	☒	☒

OK

Tillbaka

Fig. 34 Hantering användarlista

Ändra eller lägg till en logisk adress. Följande funktioner finns:

Nr	Funktioner
1	<p>Ange den fysiska adressen och användarens logiska adress när du lägger till en ny kontaktlista.</p> <ul style="list-style-type: none"> - Fysisk adress: adressen för en inomhusstation, från 001 till 250, som är en intern kod som skickas genom bussen och identifieras av alla enheter inom systemet. (Ställs in med hjälp av reglagen X100,X10,X1 på inomhusstationen) - Logisk adress: koden som besökare anger när de ringer till en boende. Vanligtvis är den logiska adressen en boendes lägenhetsnummer, vilken skiljer sig från den fysiska adressen.
2	<p>"OK"</p> <ul style="list-style-type: none"> - Tryck på knappen för att spara inställningarna.
3	<p>"Tillbaka"</p> <ul style="list-style-type: none"> - Tryck på knappen för att återgå till startsidan.

4.2.10.4 Ring kod inställning

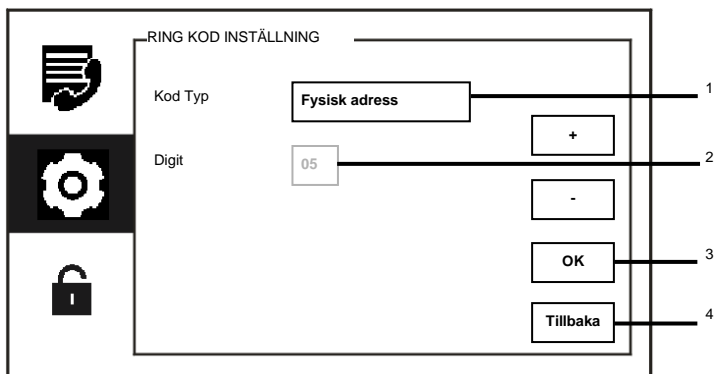

Fig.35 RING KOD INSTÄLLNING

Menyn "RING KOD INSTÄLLNING" har följande funktioner:

Nr	Funktioner
1	<p>Kod Typ</p> <ul style="list-style-type: none"> - Ändra kodtypen genom att markera rutan (automatisk växling) eller trycka på "Plus/Minus"-knapparna. - En användare kan välja och klicka på en fysisk adress för att ringa en inomhusstation. - En användare kan välja och klicka på en logisk adress (Den logiska adressen ställs in i menyn "Hantering användarlista").
2	<p>Digit</p> <ul style="list-style-type: none"> - När man väljer en logisk adress, måste siffrorna för den logiska adressen ställas in med "Plus/Minus"-knapparna. (här finns siffrorna 1-8 för den logiska adressen, och de måste stämma överens med de som finns i menyn "Hantering användarlista")
3	<p>"OK"</p> <ul style="list-style-type: none"> - Tryck på knappen för att spara inställningarna.
4	<p>"Tillbaka"</p> <ul style="list-style-type: none"> - Tryck på knappen för att återgå till startsidan.

4.2.10.5 Inställning av lösenord

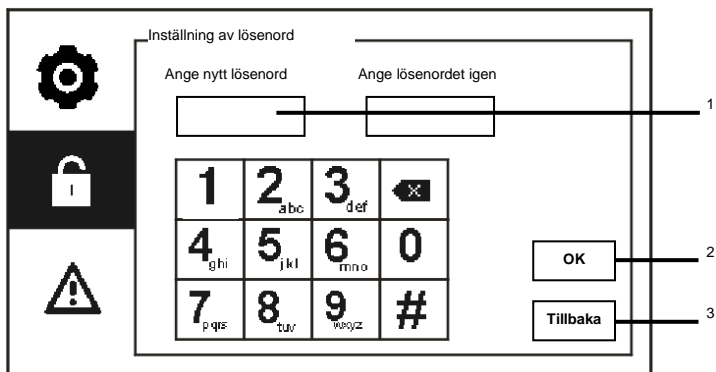

Fig.36 Inställning av lösenord

Menyn "Inställning av lösenord" har följande funktioner:

Nr	Funktioner
1	Ange nytt lösenord. Lösenordet måste innehålla 6 siffror.
2	"OK" - Tryck på knappen för att spara inställningarna.
3	"Tillbaka" - Tryck på knappen för att återgå till startsidan.

4.2.10.6 Återsäll till fabriksinställningar

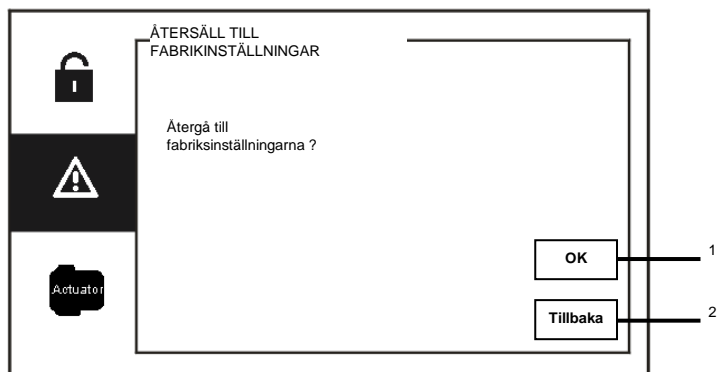

Fig.37 ÅTERSÄLL TILL FABRIKINSTÄLLNINGAR

Menyn "ÅTERSÄLL TILL FABRIKINSTÄLLNINGAR" har följande funktioner:

Nr	Funktioner
1	"OK" - Tryck på knappen för att spara inställningarna.
2	"Tillbaka" - Tryck på knappen för att återgå till startsidan.

4.2.10.7 Återställ lösenord och rensa alla data

Om du glömmet systemlösenordet ska du öppna teknikerläget för att återställa systemlösenordet.

Håll "0" intryckt samtidigt som du trycker in "11411" för att öppna teknikerläget inom 120 sek. när vakt enheten är på.

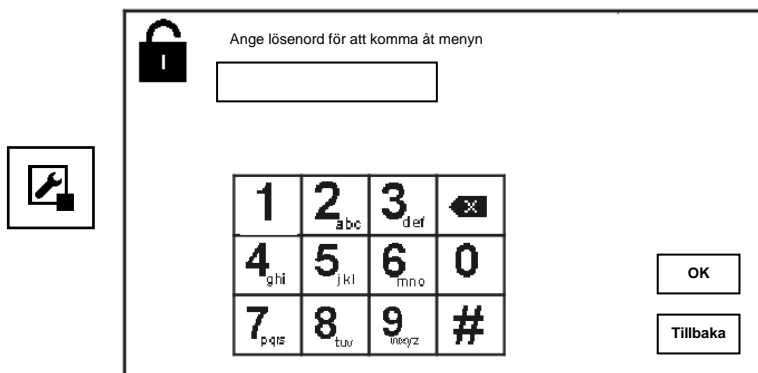

Fig. 38 Återställa lösenord och rensa alla data

I teknikerläget kan du även rensa alla data i menyn, inklusive omkopplarmanövrerlistorna, användarlistorna, historik osv.



Fig. 39 Återställa lösenord och rensa alla data

4.3 Rengöring



Försiktighet

Risk för skador på skärmens yta.

Skärmens yta kan skadas av hårda eller vassa föremål!

Använd aldrig denna typ av föremål för att mata in på pekskärmen.

- Använd fingrarna eller en stylus-penna.

Skärmens yta kan skadas om den rengörs med rengöringsvätskor eller slipmedel!

- Rengör ytan med en mjuk trasa och glasrengöringsmedel som finns i handeln.
- Använd aldrig slipande rengöringsmedel.

4.4 Justering av enheten

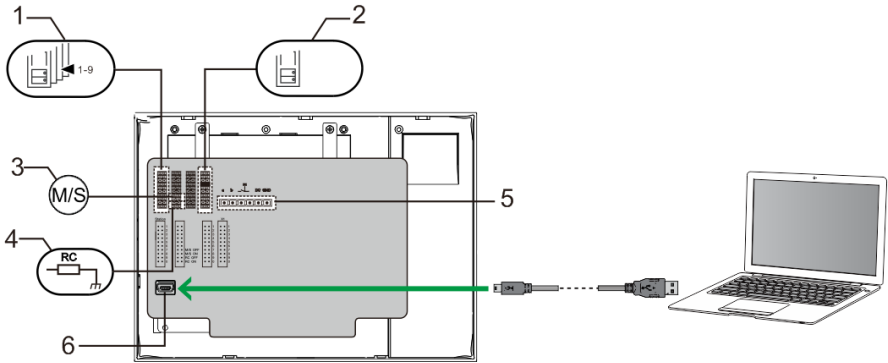

Fig. 40:

1. Station

Överkopplare för att ställa in adressen för standardstation utomhus

2. X1

Överkopplare för att ställa in adressen för vakt enheten

3. "Master /Slave function(Ledare/Slave-funktion)"

Endast en vakt enhet i varje lägenhet får ställas in som "Ledare" (Överkopplare ska ställas in som 'M/S på'). Alla andra vakt enheter i samma fastighet ska ställas in som "Slave"(Överkopplare ska ställas in som 'M/S av').

4. "Terminal resistor(Terminalresistor)"

I videoinstallationer eller installationer med ljud och video blandat, måste överkopplaren ställas in som 'RC på' på den sista enheten på linjen.

5. a b = Bussanslutning

 = Anslutning till dörrklocka

DC GND = Extra strömförsörjning

6. "USB connector(USB-kontakt)"

USB-kontakt för anslutning till datorn: hämta/överför configurationen. t.ex. hämta kontaktlistorna.

5 Tekniska data

Beteckning	Värde
Displayens upplösning:	480 x 272
Displayens storlek:	4,3"
Drifttemperatur	-10 °C till +55 °C
Förvaringstemperatur	-40 °C – +70 °C
Skydd	IP 30
Entrådsklamrar	2 x 0,28 mm ² – 2 x 0,75 mm ²
Fintrådsklamrar	2 x 0,28 mm ² – 2 x 0,75 mm ²
Busspanning	20-30 V
Storlek	144 x 198 x 45 mm

6 Montering/Installation



Varning

Elektrisk spänning!

Risk för dödsfall och brand på grund av elektrisk spänning på 100-240 V.

- Lågspänningskablar och 100-240 V kablar får inte installeras tillsammans i ett försänkt uttag!

Vid kortslutning finns det risk för en 100-240 V belastning på en lågspänningsledning.

6.1 Krav för elektrikern



Varning

Elektrisk spänning!

Installera bara enheten om du har erforderliga kunskaper och erfarenheter som elektriker.

- Felaktig installation utsätter dig och andra användare av det elektriska systemet för livsfara.
- Felaktig installation kan orsaka allvarliga skador på egendom, t.ex. på grund av brand.

De lägsta kraven på expertkunskap och erfarenhet för installationen är:

- Tillämpa de "fem säkerhetsreglerna" (DIN VDE 0105, EN 50110):
 1. Stäng av strömmen;
 2. Säkerställ så att den inte kan sättas på igen;
 3. Kontrollera att det inte finns någon spänning;
 4. Anslut till jord;
 5. Täck över eller barrikadera spänningsförande delar intill.
- Använd lämplig personlig skyddsutrustning.
- Använd enbart lämpliga verktyg och mätutrustning.
- Kontrollera typen av elnätverk (TN-system, IT-system, TT-system) för att säkra följande elförsörjningsförhållande (klassisk anslutning till jord, skyddsjordning, erforderliga extra åtgärder etc.).

6.2 Allmänna installationsanvisningar

- Avsluta alla grenar av ledningssystemet via en ansluten busshuset (t.ex. inomhusstation, utomhusstation, systemhuset).
- Installera inte systemstyrenheten direkt intill ringklockans transformator eller andra kraftkällor (för att undvika interferens).
- Installera inte systembussens ledningar tillsammans med 100-240 V ledningar.
- Använd inte vanliga kablar för att ansluta ledningarna för dörröppnarna och systembussens ledningar.
- Undvik bryggor mellan olika typer av kablar.
- Använd enbart två ledningar för systembussen i en fyrkärnig eller flerkärnig kabel.
- När man drar slingor ska aldrig den inkommande och utgående busshuset installeras inuti samma kabel.
- Installera aldrig den interna och den externa busshuset inuti samma kabel.

6.3 Montering

Rekommenderad installationshöjd

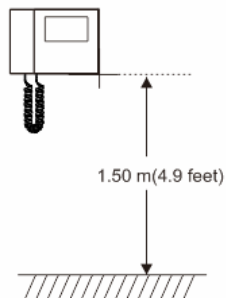

Demontering

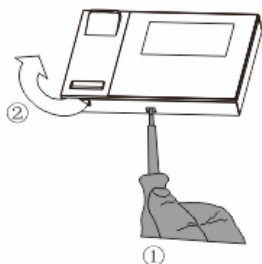

Öppna panelens hölje genom att dra i klammern på enhetens undersida.

Installationsstorlek

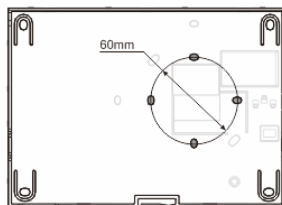
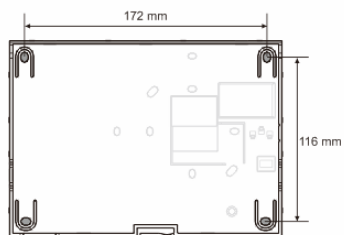

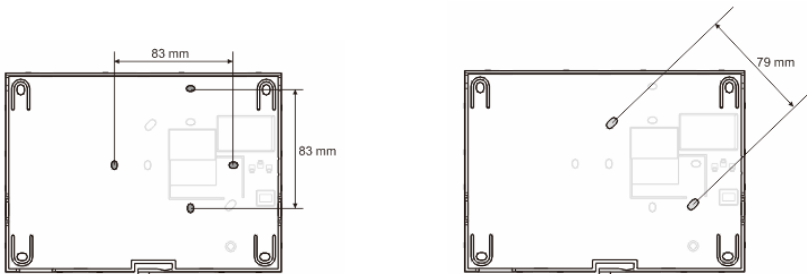

1. På enhetens undersida finns skruvhål, och den kan därför fästas på väggen enligt ovanstående måttanvisningar.
2. Nederdelen av enheten kan fästas på en befintliga försänkt kopplingsdosa. Måtten för den kompatibla försänkta kopplingsdosan visas på bilderna ovan.

Koppling

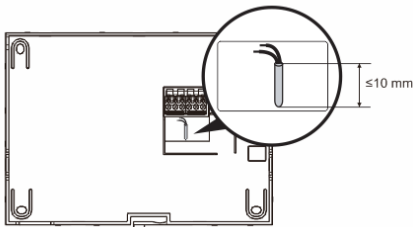

Fäst nederdelen av enheten och anslut den i enlighet med bilderna. Den isolerade delen av kabeländan får inte vara längre än 10 mm.

Inställningar

Ställ in adresserna för de önskade utomhusstationerna och adresserna för inomhusstationerna på överkopplaren (se kapitel " [Justering av enheten](#) ").

Montering på väggen

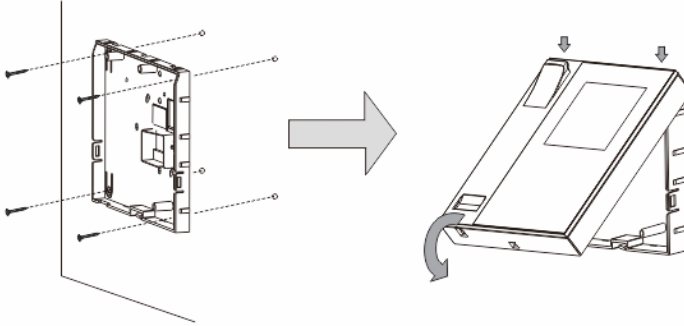

1. Fäst enhetens nederdel på väggen.
2. Haka fast den övre av enheten på nederdelen. Placera enhetens ovansida på låstapparna och tryck på nederdelen på enheten tills klammern griper tag i den.

Monterad med försänkt box

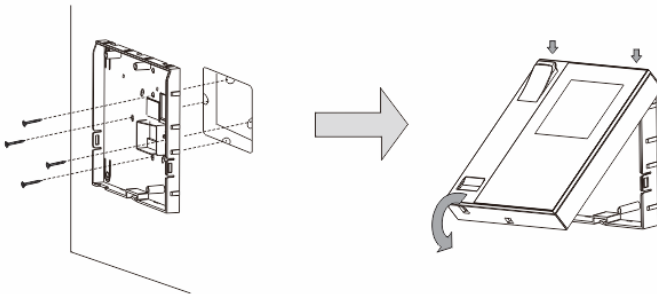

1. Fäst enhetens nederdel på den befintliga försänkta kopplingsdosan.
2. Haka fast den övre av enheten på nederdelen: placera enhetens ovansida på låstapparna och tryck på nederdelen på enheten tills klammern griper tag i den.

Monterad med skrivbordskonsol

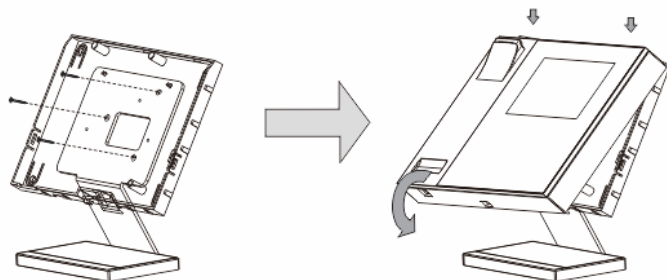

1. Fäst enhetens nederdel på skrivbordskonsolen.
2. Haka fast den övre av enheten på nederdelen: placera enhetens ovasida på låstapparna och tryck på nederdelen på enheten tills klammern griper tag i den.

Installationen av inomhusstationen är nu klar.

Anmärkning

Vi förbehåller oss rätten att när som helst göra tekniska förändringar och ändringar av innehållet i detta dokument utan föregående information.

De detaljerade specifikationerna som accepterats vid beställningstillfället gäller alla beställningar. ABB accepterar inget ansvar för eventuella fel eller ofullständigheter i detta dokument.

Vi förbehåller oss alla rättigheter beträffande detta dokument samt dess innehåll och illustrationer. Dokumentet och dess innehåll, eller utdrag därur, får inte reproduceras, överföras eller återanvändas av tredje part utan föregående skriftligt medgivande från ABB.

ABB-Welcome

M2303
Vagtenhed

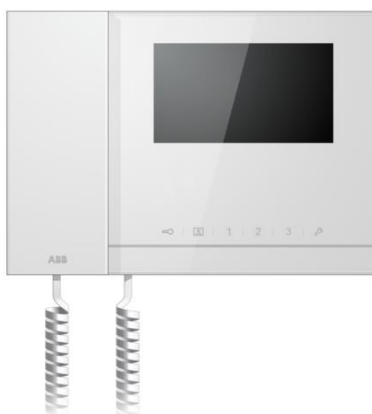

1	Sikkerhed	4
2	Beregnet brug	4
3	Miljø	4
	3.1 Enheder fra ABB	4
4	Arbetssätt	6
	4.1 Standard betjening	6
	4.1.1 Betjeningselementer	6
	4.1.2 Velkomstkærmen og statuslinjen	8
	4.2 Knapbetjening	10
	4.2.1 Indgående opkald/Under et opkald	10
	4.2.2 Vis indstillinger under et opkald	12
	4.2.3 Opfangningsfunktion	13
	4.2.3.1 VIP-indstillinger	15
	4.2.4 Kommunikation	18
	4.2.5 Overvågning	21
	4.2.6 Kontaktaktuator	22
	4.2.7 Liste over brugere	23
	4.2.8 Historik	25
	4.2.9 Indstillinger (Grundlæggende)	28
	4.2.9.1 Ringetoneindstillinger	28
	4.2.9.2 Lydstyrkeindstillinger	29
	4.2.9.3 Dato- og tidsindstillinger	30
	4.2.9.4 Andre indstillinger	31
	4.2.9.5 Sprogindstillinger	32
	4.2.9.6 Information	33
	4.2.10 Indstillinger (Avanceret)	34
	4.2.10.1 Indstillinger for kontaktaktuator	35
	4.2.10.2 Indstillinger for programknap	37
	4.2.10.3 Styring af brugerlisten	38
	4.2.10.4 Indstillinger for opkaldskoder	42
	4.2.10.5 Adgangskodeindstillinger	43
	4.2.10.6 Nulstil til standardindstillinger	44
	4.2.10.7 Nulstil adgangskode & slet alle data	45
	4.3 Rengøring	46
	4.4 Justering af enheden	47
5	Tekniske data	48

6	Montering / Installation	49
6.1	Krav til elektrikerens	49
6.2	Generelle installationsvejledninger	50
6.3	Opstilling.....	51

1 Sikkerhed



Advarsel

Elektrisk spænding!

Risikoen for dødsfald og brand på grund af elektrisk spænding på 100-240 V.

- Arbejde på systemer med en strømforsyning på 100-240V må kun udføres af autoriserede elektrikere!
- Afbryd strømforsyningen inden systemet sættes op eller tages ned!

2 Beregnet brug

M2303 er en integreret del af dørindgangssystemet ABB-Velkommen, og bruges udelukkende med komponenter fra dette system. Enheden må kun installeres i tørre indendørs værelser.

3 Miljø



Miljøbeskyttelse

Opbrugt elektrisk og elektronisk udstyr må ikke bortskaffes samme med husholdningsaffald.

- Enheden indeholder værdifulde råstoffer, der kan genbruges. Enheden skal derfor bortskaffes på et passende indsamlingsdepot.

3.1 Enheder fra ABB

Al emballage og alle enheder fra ABB bærer mærker og testmærkater vedrørende korrekt bortskaffelse. Sørg altid for at bortskaffe emballagen og elektriske enheder og deres komponenter via autoriserede indsamlingsdepoter og affaldsvirksomheder. Produkterne fra ABB opfylder alle juridiske krav, og særligt lovbestemmelser vedrørende elektroniske og elektriske apparater, samt REACH-bekendtgørelsen.

ABB-Welcome

(EU-direktiv 2002/96/EG WEEE og 2002/95/EG RoHS)

(EU-REACH-bekendtgørelsen og lovgivning til gennemførelse af bekendtgørelse (EG) Nr.1907/2006)

4 Arbetsätt

4.1 Standard betjening

4.1.1 Betjeningselementer

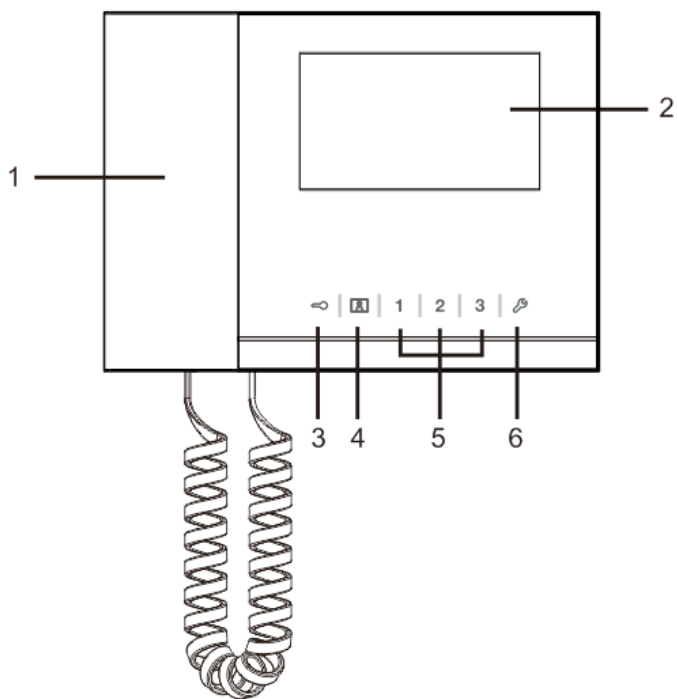

Fig. 1 Oversigt over betjeningsknapperne

ABB-Welcome

Nr.	Funktion
1	Handset (Håndsæt) Når du modtager et opkald, skal du tage håndsættet inden for 30 sekunder, og læg det på igen, når opkaldet er slut.
2.	4.3" Touch screen (4,3" Trykskærm.)
3	Unlock button (Oplåsningssknap) Du kan altid trykke på denne knap for at åbne døren. Hvis lysdioden blinker langsomt, betyder det der er et indgående opkald. Hvis lysdioden blinker hurtigt, er systemet optaget, eller døren har været åben i længere end den indstillede tid (sensoren skal først tilsluttes).
4	Surveillance button (Overvågningsknap) Når systemet er på standby, skal du trykke på denne knap for at overvåge standard udendørsstation.
5	Programmable button 1,2,3 (Programknap 1, 2, 3) 5A *Programmerbare knapper til ekstrarfunktioner, som f.eks. styring af kontaktaktuatoren. 5B Standardfunktionen på knap 1 er oplåsning af låsen, der er forbundet med en udendørsstation (COM-NC-NO)
6	System setting button (Systemindstillingsknap) Åbn indstillingsmenuen, hvor du kan finde enhedens forskellige funktioner.

*For at bruge dette, skal du kontakte en el-installatør.

4.1.2 Velkomstskræmen og statuslinjen

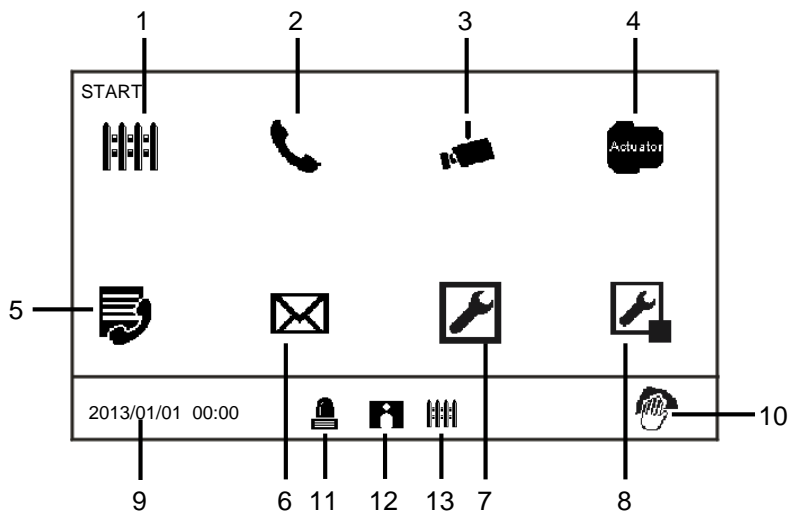

Fig. 2 Start

Følgende funktioner kan findes på startside:

Nr.	Funktion
1	Intercept (Opfangning) - Tryk på denne knap for at skifte til opfangningsindstillingerne.
2	Communication (Kommunikation) - Tryk på denne knap for at åbne kommunikationsmenuen.
3	Surveillance (Overvågning) Når systemet er på standby, skal du trykke på denne knap for at overvåge standard udendørsstation.
4	Switch actuator (Kontaktaktuator) - Tryk på denne knap for at åbne kontaktaktuator-menuen, og aktiverer de eksisterende aktuatorer.
5	User list (Liste over brugere) - Tryk på denne knap og marker derefter listen over kontaktpersoner.
6	History (Oversigt) - Tryk på denne knap for at åbne historik-menuen. Alle begivenheder og alarmer fra indendørsstationerne kan findes her.
7	System settings (basic) [Systemindstillinger (grundlæggende)] - Tryk på denne knap for at indstille nogle af de grundlæggende funktioner

ABB-Welcome

	på enheden, <i>f.eks.</i> ringetone, lydstyrken og lokalsprog.
8	System settings (advance) [Systemindstillinger (avanceret)] - Tryk på denne knap for at indstille de forskellige avancerede funktioner på enheden, <i>som f.eks.</i> kontaktaktuator og styring af brugerlisten.
9	Date and time (Dato og tid) - Tryk på denne knap for at skifte til dato- og tidsindstillingerne.
10	Cleaning locking (Lås pga. Rengøring) - Ikonet vises, når skærmen låses, så funktionerne ikke går i gang under rengøringen.
11	Alarm history (Alarm-historik) - Dette ikon vises, når der er nye alarmoplysninger i alarm-historikken. - Tryk på dette ikon, hvorefter begivenhederne vises.
12	Call history (Opkaldshistorik) - Ikonet vises, når der er nye opkaldsoplysninger i opkaldshistorikken. - Tryk på dette ikon, hvorefter begivenhederne vises.
13	Intercept (Opfangning) - Ikonet vises, når vagtenheden står på opfangningsfunktionen.

4.2 Knapbetjening

4.2.1 Indgående opkald/Under et opkald

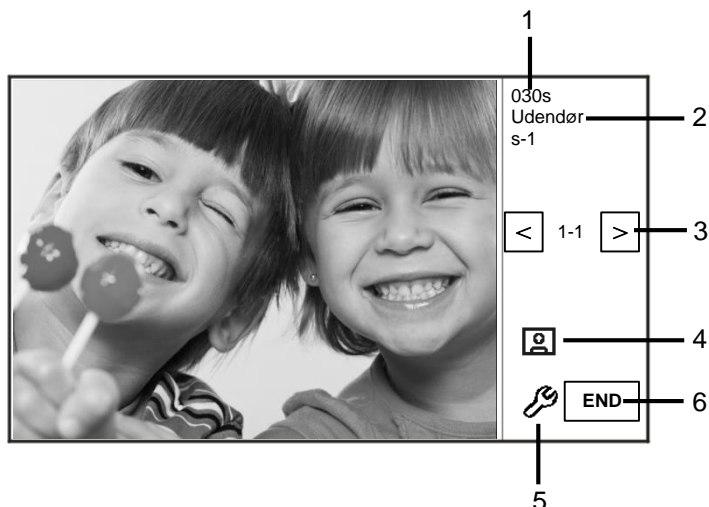

Fig. 3 Indgående opkald fra udendørsstation

Når udendørsstation ringer, er følgende funktioner tilgængelige:

Nr.	Funktion
1	Tid tilbage på forbindelsen.
2	Antal udendørsstationer.
3	Surveillance (Overvågning) Tryk på denne knap for at overvåge det analoge kamera på udendørsstationen, hvis den er udstyret med et.
4	Snapshot (Snapshot) - Tryk på denne knap for at tage et snapshot.
5	Display settings (Skærmindstillinger) - Tryk på denne knap for åbne skærmindstillingerne.
6	Afbryd forbindelsen.

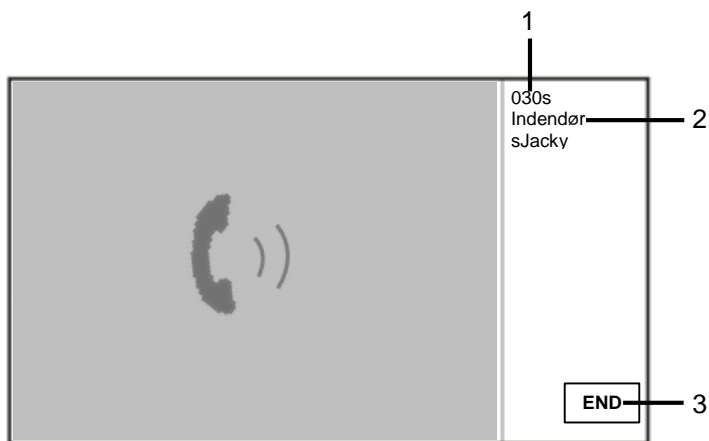

Fig. 5 Indgående opkald fra indendørsstation

Hvis indendørsstationen ringer, er følgende funktioner er tilgængelige:

Nr.	Funktioner
1	Tid tilbage på forbindelsen.
2	Brugernavn Hvis indendørsstationens fysiske adresse forbindes til et brugernavn på listen BRUGERLISTE-ADMINISTRATION. Her vises brugernavnet, og ikke den fysiske adresse eller logiske adresse.
3	Afbrydelse af forbindelsen.

4.2.2 Vis indstillinger under et opkald

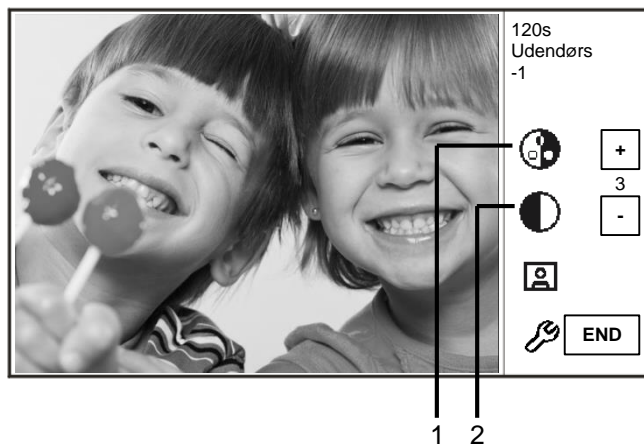



Fig. 6 Vis indstillinger under opkald

Du kan bruge følgende funktioner, når du trykker på knappen .

Nr.	Funktioner
1	Indstil farvemætningen på skærmen med knapperne "Plus / Minus" (" Plus / minus").
2	Indstil lysstyrken på skærmen med knapperne "Plus / Minus" (" Plus / minus").

4.2.3 Opfangningsfunktion

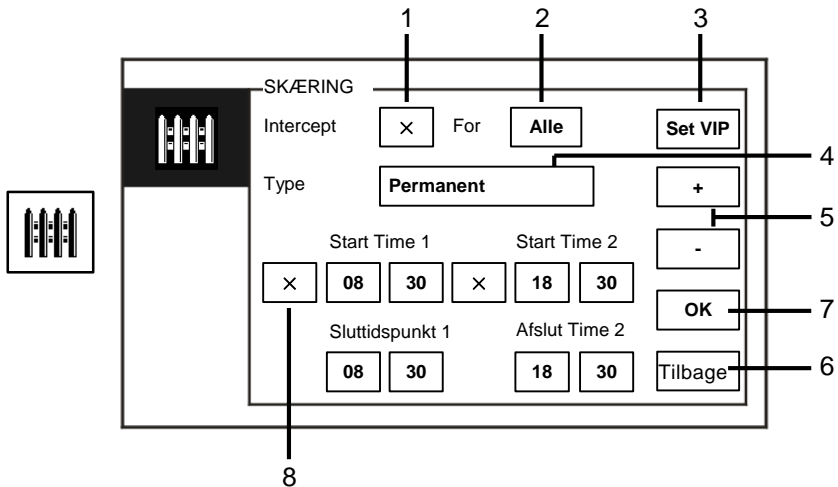

Fig. 7 Opfangningsfunktion

Følgende funktioner kan findes i afsnittet "Opfangning":

Nr.	Funktion
1	Slå opfangningsfunktionen til og fra ved at afkrydse dette felt.
2	Slå opfangningsfunktionen til at opfange opkald til alle brugere eller kun VIP-brugere, ved at markere afkrydsningsfeltet - "alle" betyder, at vagtenheden opfanger opkald fra alle brugere. - "VIP" betyder, at vagtenheden kun opfanger opkald fra VIP-brugere.
3	Set VIP -brugere (kun mulig, når der findes VIP-brugere) - Tryk på denne knap for at indstille VIP-brugerne.
4	Vælg den ønskede opfangningsmåde, ved at markere afkrydsningsfeltet - Du kan vælge mellem "Permanent" og "Repeat (Gentag)".
5	Knapperne " Plus / Minus (Plus / Minus)".
6	Tilbage - Klik på denne knap for at vende tilbage til startsiden uden at gemme indstillingerne.
7	OK - Tryk på denne knap for at gemme indstillingerne.
8	I funktionen " Repeat (Gentag)", skal timeren slås til ved at markere

afkrydsningsfeltet.

- Når timeren er slået til, skal du indstille start- og sluttidspunktet med knapperne " Plus / Minus (Plus / Minus)".
- Når " Hour (Timer)" og " Minute (Minutter)" indstilles, fremhæves de med blå
- Sluttidspunkt > starttidspunkt

Funktionen kan kun indstilles via en master-vagtenhed.

4.2.3.1 VIP-indstillinger

Tryk på **Set VIP** for at indstille VIP-brugerne. Der kan tilføjes op til 64.

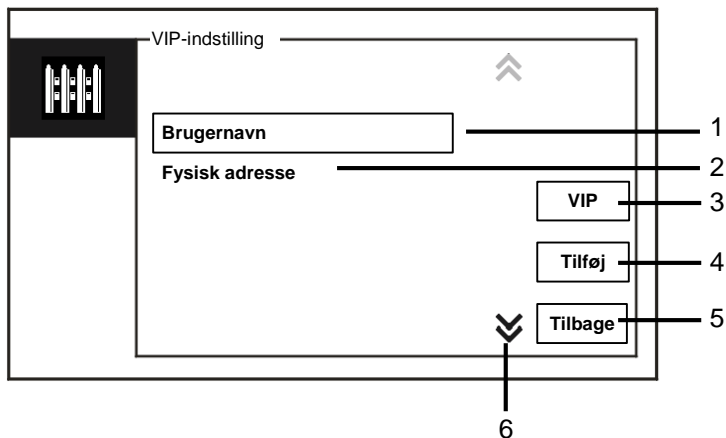

Fig. 8 VIP-indstillinger

Her finder du følgende funktioner:

Nr.	Funktioner
1	Vælg "Brugernavn", tryk på knappen "Tilføj", hvorefter du kan tilføje nye VIP-brugere efter brugernavn (fra listen over kontaktpersoner).
2	Vælg "Fysisk adresse" og tryk på knappen "Tilføj", hvorefter du kan tilføje nye VIP-brugere med deres fysiske adresse.
3	"VIP" - Tryk på knappen "VIP" for at markere VIP-listen.
4	"Tilføj" - Tryk på knappen "Tilføj" for at tilføje nye VIP-brugere.
5	"Tilbage" - Tryk på knappen "Tilbage" for at gå tilbage til siden "Opfangning".
6	" Scroll (Rulning)" - Skift til andre indstillinger ved at afkrydse rulleboksen.

Tryk på **VIP** for at indstille VIP-brugere.

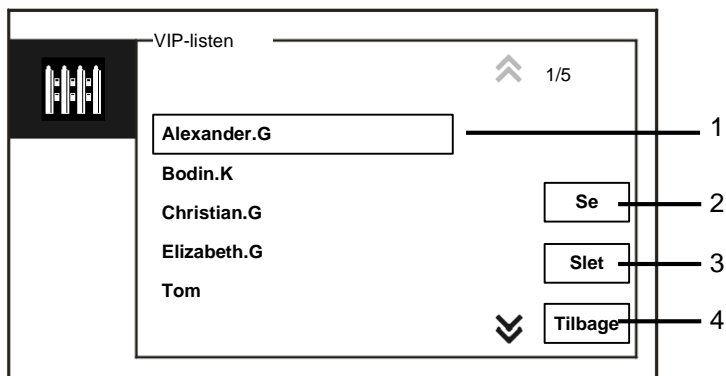

Fig. 9 VIP-liste

Menuen "VIP-listen" indeholder følgende funktioner:

Nr.	Funktioner
1	VIP-listen - Viser alle VIP-brugere.
2	"Se" - Tryk på denne knap for at se specifikke oplysninger om den valgte VIP-bruger.
3	"Slet" - Tryk to gange på knappen for at slette den valgte VIP-bruger.
4	"Tilbage" - Tryk på denne knap, hvis du ønsker at gå tilbage til VIP-indstillingsmenuen.

Vælg " Fysisk adresse" og tryk på knappen " Tilføj " for at åbne menuen " Tilføj ".

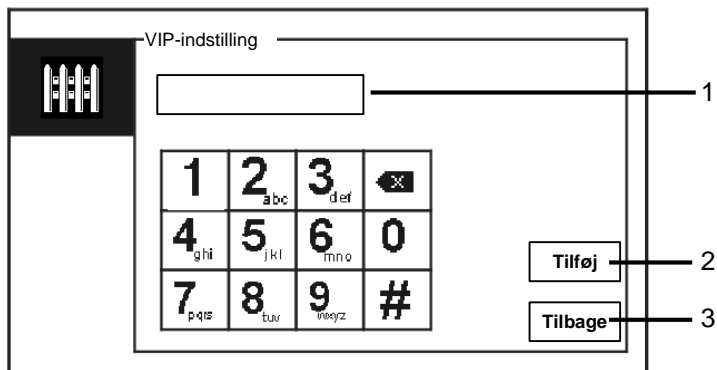

Fig. 10 Tilføj VIP-brugere med fysisk adresse

Nr.	Funktioner
1	Indtast en fysisk adresse med det taltastaturet.
2	"Tilføj" - Tryk på denne knap, for at tilføje en ny VIP-bruger. Indtast den fysiske adresse, og tryk derefter på denne knap.
3	"Tilbage" - Tryk på denne knap, hvis du ønsker at gå tilbage til VIP-indstillingsmenuen.

4.2.4 Kommunikation

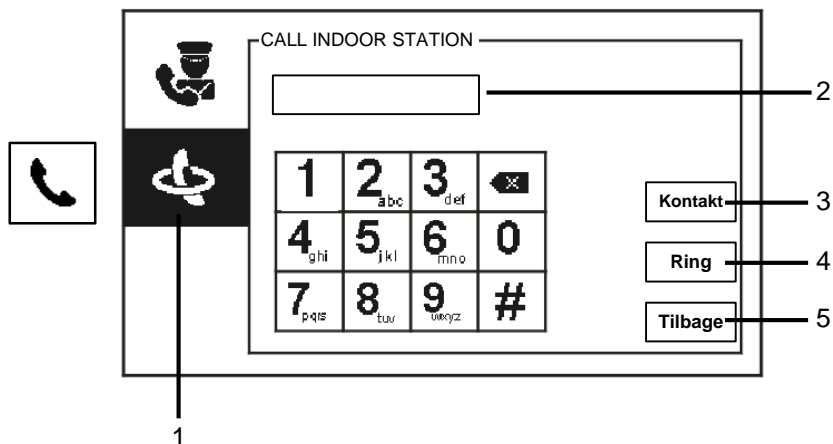

Fig. 11 Ring til indendørsstation

Menuen "Ring til indendørsstation" indeholder følgende funktioner:

Nr.	Funktioner
1	Klik på " CALL INDOOR STATION".
2	Indstil en fysisk adresse eller logik-adresse for at foretage et opkald til en indendørsstation. (vælg fysisk adresse eller logik-adresse i opkaldsindstillingerne)
3	"Kontakt" Tryk på knappen "Kontakt" for at se listen over kontaktpersoner, og foretag et opkald efter brugernavn.
4	"Ring" - Tryk på denne knap for at foretage et opkald, når du indtaster nummeret.
5	"Tilbage" - Tryk på denne knap for at gå til bage til startside.

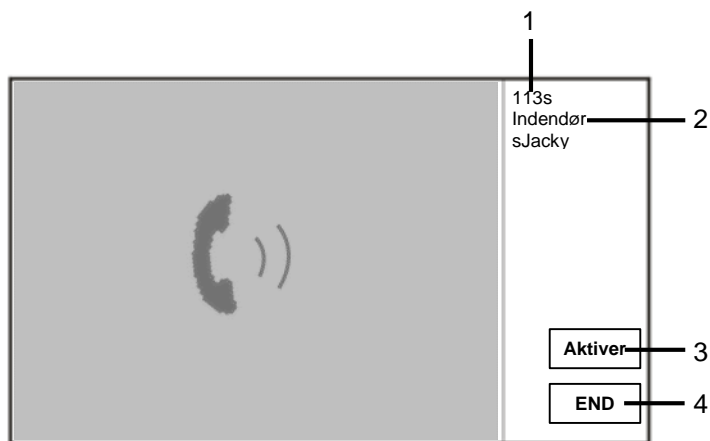

Fig. 12 Opkald til indendørsstation

Hvis GU ringer til indendørsstationen, er følgende funktioner tilgængelige:

Nr.	Funktioner
1	Tid tilbage på forbindelsen.
2	Brugernavn Hvis indendørsstationens fysiske adresse forbindes til et brugernavn på listen BRUGERLISTE-ADMINISTRATION. Her vises brugernavnet, og ikke den fysiske adresse eller logiske adresse.
3	Hvis indendørsstationen besvarer opkaldet, viser Guard Unit "Aktiver". Hvis der trykkes på "Aktiver", sender Guard Unit billedet fra den forbundne kameragrænseflade til indendørsstationen og til Guard Unit selv.
4	Afbrydelse af forbindelsen.

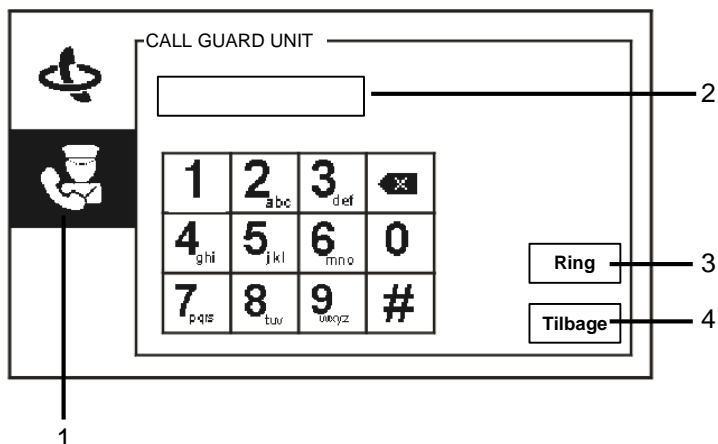

Fig. 13 Ring til vagtenheden

Menuen "Ring til vagtenheden" indeholder følgende funktioner:

Nr.	Funktioner
1	Klik på "Ring til vagtenhed".
2	Indtast en adresse på vagtenheden. Hvis vagtenheden, der ringes til, er i samme bygning, skal du trykke på nummer 1-9 for at foretage et opkald. Hvis vagtenheden, der ringes til, ikke er i samme bygning, skal du trykke på bygningsnummeret + adressen på vagtenheden for at foretage et opkald, f.eks. bygningsnummer (1-60) + adressen på vagtenheden (1-9).
3	"Ring" - Tryk på denne knap for at foretage et opkald, når du indtaster nummeret.
4	"Tilbage" - Tryk på denne knap for at gå tilbage til startside.

4.2.5 Overvågning



Fig. 14 Overvågning

Tryk på knappen  for at overvåge standard udendørsstationen. Her finder du følgende funktioner:

Nr.	Funktioner
1	Tryk på denne knap for at overvåge den næste udendørsstation.
2	Bruge håndsættet til at oprette en lydforbindelse med den aktuelle udendørsstation under forbindelsen.

4.2.6 Kontaktaktuator

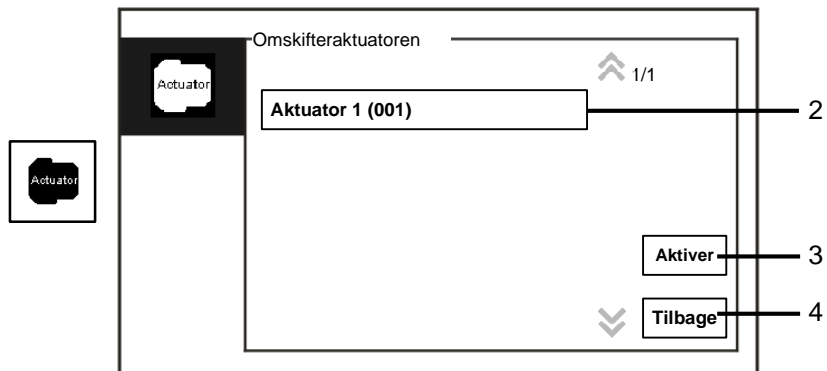

Fig. 15 Kontaktaktuator

Menuen " Omskifteraktuatoren" indeholder følgende funktioner:

Nr.	Funktioner
1	Actuator list (Aktuatorliste) - Opret en aktuatorliste ved at klikke på "systemindstillinger (avanceret) - Omskifteraktuatoren" i rækkefølge.
2	"Aktiver" - Tryk på denne knap for at aktivere den valgte aktuator.
3	"Tilbage" - Tryk på denne knap for at gå tilbage til startside.

4.2.7 Liste over brugere

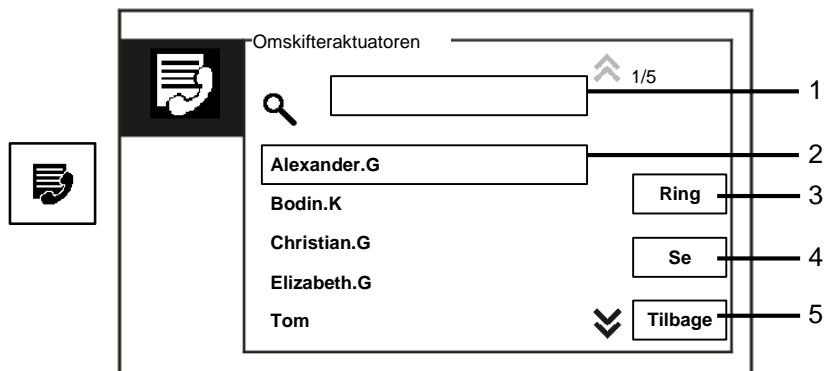
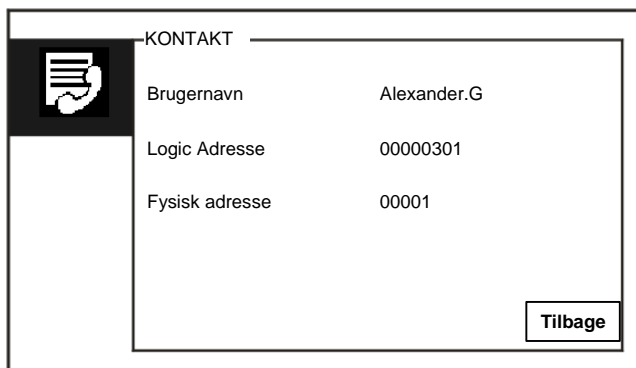

Fig. 16 Liste over brugere

Menuen " Kontakt" indeholder følgende funktioner.

Nr.	Funktioner
1	" Search box (Søgefelt)" - Søg efter et brugernavn ved at indtaste de første bogstaver i fornavnet.
2	" Contact list (Liste over kontaktpersoner)" - Viser listen over kontaktpersoner.
3	"Ring" - Tryk på denne knap for at ringe til den valgte kontaktperson.
4	"Se" - Viser specifikke oplysninger om den valgte kontaktperson.
5	"Tilbage" - Tryk på denne knap for at gå tilbage til startside.

Tryk på knappen " Se " for at se specifikke oplysninger på listen over kontaktpersoner.



The screenshot shows a window titled "KONTAKT" with a list of contact details. On the left side of the window, there is a vertical bar containing a hand icon pointing to a document icon. The details are as follows:

Brugernavn	Alexander.G
Logic Adresse	00000301
Fysisk adresse	00001

In the bottom right corner of the window, there is a button labeled "Tilbage".

Fig. 17 Specifikke oplysninger på listen over kontaktpersoner

4.2.8 Historik

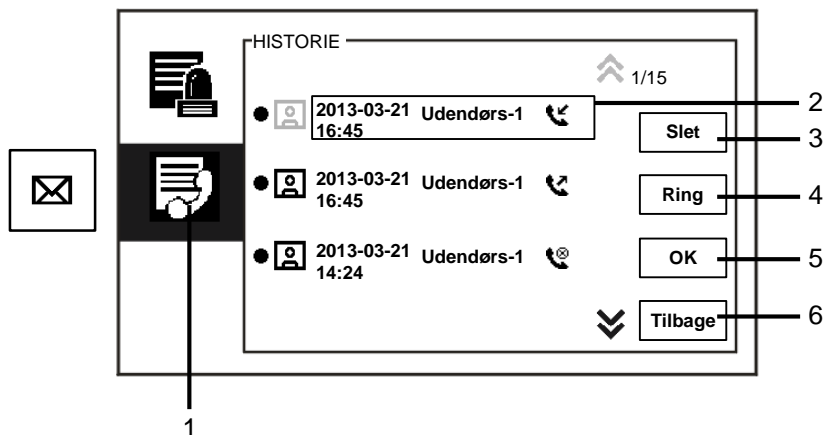





Fig. 18 Historik

Menuen " History (Historik)" indeholder følgende funktioner.

Nr.	Funktioner
1	Klik på " History (Historik)".
2	<p>Der kan registreres op til 100 begivenheder i menuen " history menu (historik)".</p> <ul style="list-style-type: none"> - Hvis der er en snapshot-funktion og den er aktiveret, vises et ikon. Hvis er ikke er nogen snapshot-funktion, vises der ikke et ikon. - Begivenhedens dato, tid og type registreres sammen med snapshot-billedet. - Beskrivelse: <ul style="list-style-type: none">  foretager et opkald  modtager et opkald  ubesvaret opkald
3	<p>"Slet"</p> <ul style="list-style-type: none"> - Tryk på denne knap for at slette det valgte opkald i historikken.
4	<p>"Ring"</p> <ul style="list-style-type: none"> - Tryk på denne knap for at ringe tilbage til det valgte opkald i historikken.
5	<p>"OK"</p> <ul style="list-style-type: none"> - Tryk på denne knap for at se de specifikke oplysninger.
6	<p>"Tilbage"</p> <ul style="list-style-type: none"> - Tryk på denne knap for at gå tilbage til startside.

Tryk på knappen "OK" for at se de specifikke oplysninger.



Fig. 19 Specifikke oplysninger i historikken

Nr.	Funktioner
1	Brug knapperne " Plus / Minus (Plus / Minus)" til at se det forrige eller næste billede.
2	"Slet" - Tryk to gange på denne knap for at slette billedet.
3	"Tilbage" - Tryk på denne knap for at gå tilbage til menuen " History (Historik)".

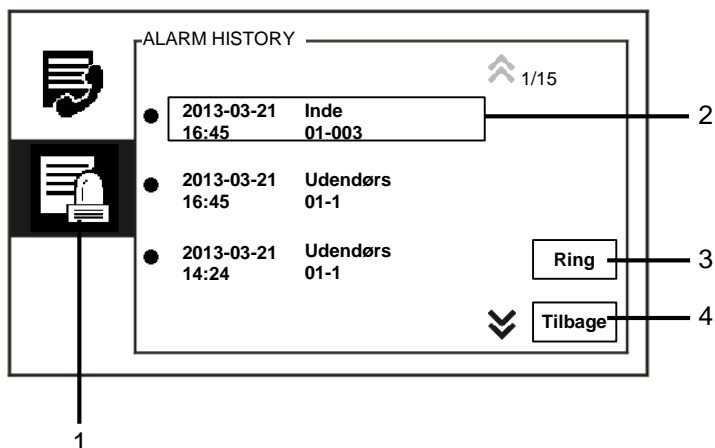

Fig. 20 Alarm-historik

Menuen "ALARM HISTORY" indeholder følgende funktioner.

Nr.	Funktioner
1	Klik på " ALARM HISTORY ".
2	Der kan registreres op til 500 begivenheder i menuen " ALARM HISTORY ". - Alarmens dato, tid registreres sammen med begivenheden.
3	"Ring" - Tryk på denne knap for at ringe tilbage til det valgte opkald i historikken
4	"Tilbage" - Tryk på denne knap for at gå tilbage til startside.

4.2.9 Indstillinger (Grundlæggende)

4.2.9.1 Ringtoneindstillinger

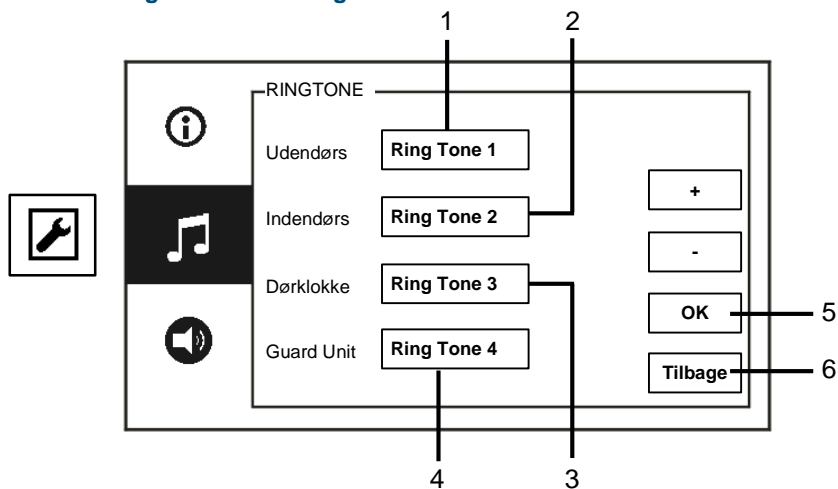

Fig. 21 Ringtone-indstillinger

Menuen "Ringtone" indeholder følgende funktioner.

Nr.	Funktioner
1	Brug knapperne " Plus / Minus (Plus / Minus)" til at vælge en klokkelyd til opkald fra udendørsstationerne.
2	Brug knapperne " Plus / Minus (Plus / Minus)" til at vælge en klokkelyd til opkald fra indendørsstationerne.
3	Brug knapperne " Plus / Minus (Plus / Minus)" til at vælge en klokkelyd, der lyder som en dørklokke.
4	Brug knapperne " Plus / Minus (Plus / Minus)" til at vælge en klokkelyd til opkald fra andre vagtenheder
5	"OK" - Tryk på denne knap for at gemme indstillingerne.
6	"Tilbage" - Tryk på denne knap for at gå tilbage til startside.

4.2.9.2 Lydstyrkeindstillinger

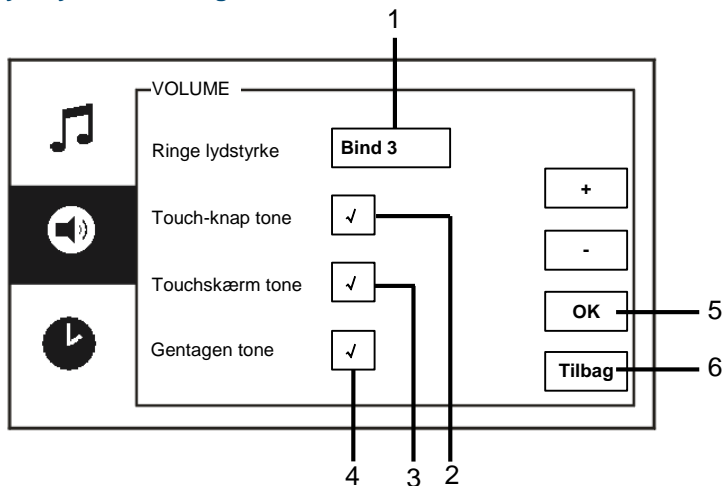

Fig. 22 Lydstyrkeindstillinger

Menuen " VOLUME " indeholder følgende funktioner.

Nr.	Funktioner
1	" Ringe lydstyrke" - Brug knapperne "Plus / Minus" til at indstille lydstyrken på klockelyden.
2	" Touch-knap tone" - Slå feedback-tonen, der lyder, når der trykkes på en knap, til og fra.
3	" Touchskærm tone" - Slå feedback-tonen, der lyder, når der trykkes på trykskærmen, til og fra.
4	Ringtone kan indstilles til at være den samme eller til at skifte.
5	"OK" - Tryk på denne knap for at gemme indstillingerne.
6	"Tilbage" - Tryk på denne knap for at gå tilbage til startside.

4.2.9.3 Dato- og tidsindstillinger

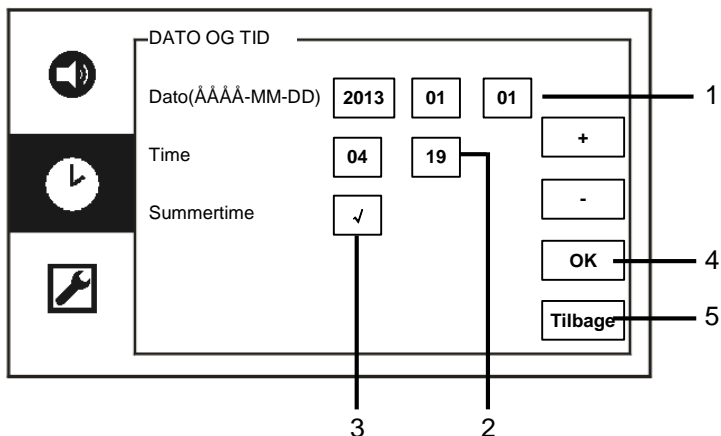

Fig. 23 Dato- og tidsindstillinger

Menuen "DATO OG TID" indeholder følgende funktioner:

Nr.	Funktioner
1	"Dato" - Brug knapperne "Plus / Minus" til at indstille datoen.
2	"Tid" - Brug knapperne "Plus / Minus" til at indstille tiden.
3	"Summertime" - Slå sommertid til og fra, ved at markere afkrydsningsfeltet.
4	"OK" - Tryk på denne knap for at gemme indstillingerne.
5	"Tilbage" - Tryk på denne knap for at gå tilbage til startside.

4.2.9.4 Andre indstillinger

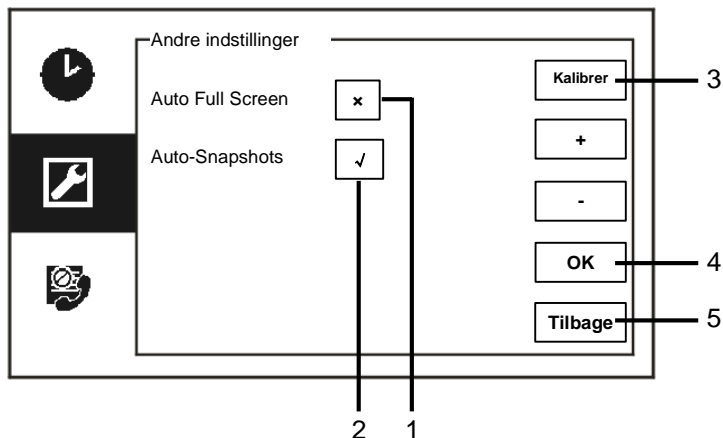

Fig. 24 Andre indstillinger

Menuen " Andre indstillinger" indeholder følgende funktioner.

Nr.	Funktioner
1	" Auto Full Screen" - Slår funktionen "automatisk fuldskærm" til og fra, ved at markere afkrydsningsfeltet, eller ved brug af knapperne " Plus / Minus (Plus / Minus)".
2	" Auto-Snapshots" - Slå funktionen automatisk snapshots til og fra, ved at markere afkrydsningsfeltet, eller ved brug af knapperne " Plus / Minus (Plus / Minus)".
3	" Kalibrer" - Hvis knapperne og grafikken ikke længere kan ses på skærmen, skal den kalibreres. - Tryk på knappen "Kalibrer", og bekræft derefter dit valg i dialogboksen. Tryk derefter på de 5 viste kryds på skærmen. Og bekræft til sidst dit valg i dialogboksen. Skærmen er herefter kalibreret.
4	"OK" - Tryk på denne knap for at gemme indstillingerne.
5	"Tilbage" - Tryk på denne knap for at gå tilbage til startside.

4.2.9.5 Sprogindstillinger

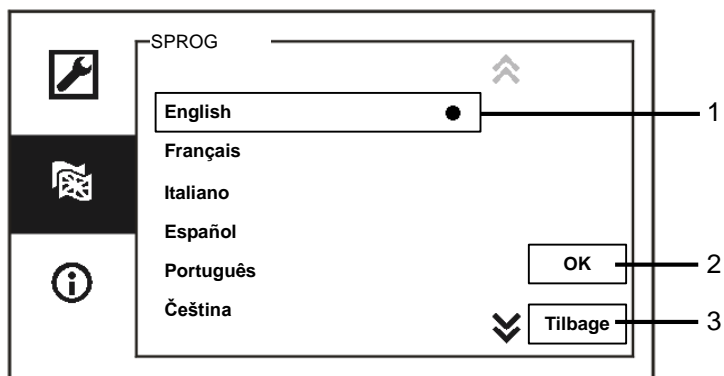

Fig. 25 Sprogindstillinger

Menuen "Sprog" indeholder følgende funktioner.

Nr.	Funktioner
1.	Sprog (listefelt) - Her er de tilgængelige sprog på listen - Det aktuelle sprog er markeret med en prik.
2.	"OK" - Tryk på denne knap for at gemme indstillingerne.
3	"Tilbage" - Tryk på denne knap for at gå tilbage til startside.

4.2.9.6 Information

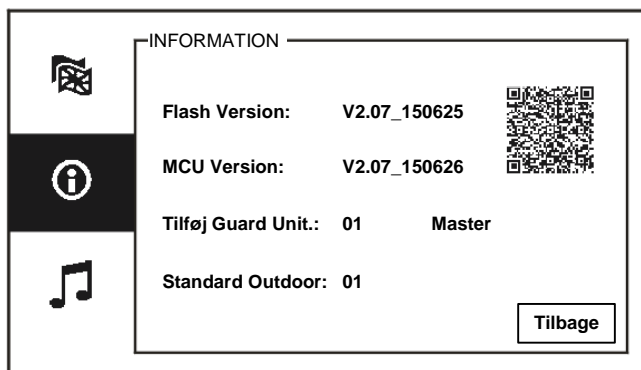

Fig. 26 Systemoplysninger

Se den aktuelle version og adressen på denne vagtenhed (scan QR-koden for at se specifikke instruktioner til denne vagtenhed)

4.2.10 Indstillinger (Avanceret)

Indtast adgangskoden for at få adgang til de avancerede indstillinger.
Standardadgangskoden er 345678.

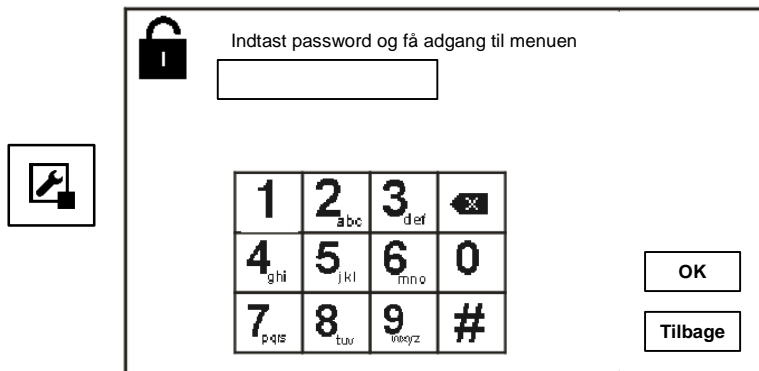

Fig. 27 Adgangskode

4.2.10.1 Indstillinger for kontaktaktuator

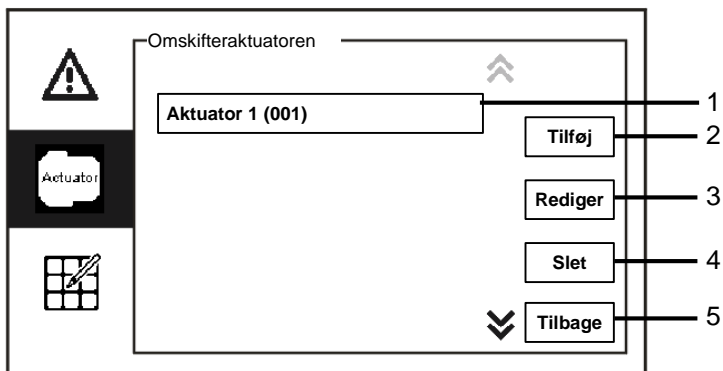

Fig. 28 Kontaktaktuator-indstillinger

Menuen " Omskifteraktuatoren " indeholder følgende funktioner:

Nr.	Funktioner
1	Aktuator (listefelt) - Her vises de tilgængelige aktuatorer på en liste.
2	"Tilføj" - Tryk på denne knap, for at tilføje en ny aktuator. Der kan tilføjes op til 10 kontaktaktuatorer.
3	" Rediger" - Tryk på denne knap for at skifte de eksisterende aktuatorer.
4	"Slet" - Tryk to gange på denne knap for at slette en aktuator.
5	"Tilbage" - Tryk på denne knap for at gå tilbage til startside.

Tryk på knappen "Tilføj" for at tilføje en ny aktuator

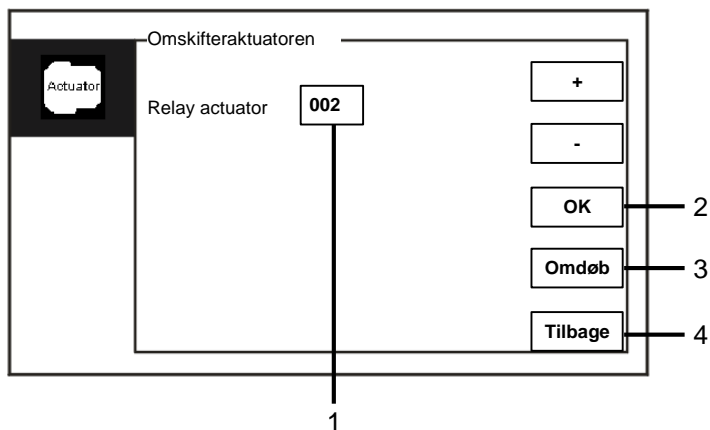

Fig. 29 Kontaktaktuator-indstillinger

Knappen "Tilføj" giver dig følgende funktioner:

Nr.	Funktioner
1	Sådan tilføjes en ny aktuatorliste - Skift destinationsadressen ved at rulle op fra 001 til 199 med knapperne "Plus / Minus (Plus / Minus)"
2	"OK" - Tryk på denne knap for at gemme indstillingerne.
3	"Omdøb" - Tryk på denne knap for at omdøbe aktuatoren.
4	"Tilbage" - Tryk på denne knap for at gå tilbage til startside.

4.2.10.2 Indstillinger for programknap

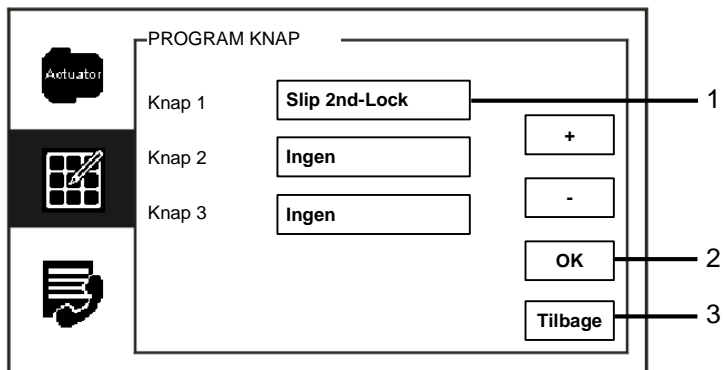

Fig. 30 Indstillinger for programknap

Menuen " PROGRAM KNAPE" indeholder følgende funktioner.

Nr.	Funktioner
1	Knap 1 - Indstil programknappen med knapperne "Plus / Minus (Plus / Minus)". - Her er funktioner som f.eks. " release 2nd-lock (oplås anden lås)" og " enable switch actuator (Aktiver kontaktaktuator)". - Den "2nd-lock (anden lås)" er låsen, der er forbundet med en udendørsstation (NC-NO-COM) - Det er kun muligt at knytte den eksisterende kontaktaktuatorlisten til programknappen.
2	"OK" - Tryk på denne knap for at gemme indstillingerne.
3	"Tilbage" - Tryk på denne knap for at gå tilbage til startside.

4.2.10.3 Styring af brugerlisten

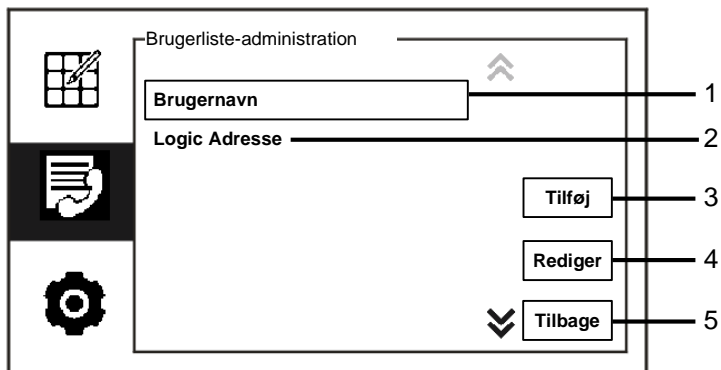

Fig. 31 Styring af brugerlisten

Menuen " PROGRAM KNAP" indeholder følgende funktioner.

Nr.	Funktioner
1	"Brugersnavn" - Tilføj en liste over kontaktpersoner efter brugersnavn.
2	" Logic Adresse" - Tilføj en liste over kontaktpersoner efter logik-adresse, <i>f.eks.</i> dit lejlighedsnummer 0101.
3	"Tilføj" - Tryk på denne knap, for at tilføje en ny liste over kontaktpersoner.
4	"Rediger" - Tryk på denne knap for at redigere en eksisterende liste over kontaktpersoner.
5	"Tilbage" - Tryk på denne knap for at gå tilbage til startside.

Tilføj' en ny liste over kontaktpersoner efter brugernavn:

Brugersliste-administration

Fysisk adresse

Brugernavn

0	1	2	3	4	5	6	7	8	9
a	b	c	d	e	f	g	h	i	j
k	l	m	n	o	p	q	r	s	;
t	u	v	w	x	y	z	_	←	→

OK

Tilbage

Fig. 32 Brugernavn

Tryk på knappen "Tilføj" for at tilføje et nyt brugernavn. Her finder du følgende funktioner:

Nr.	Funktioner
1	<p>Indtast den fysiske adresse og brugernavn, når du tilføjer en ny liste over kontaktpersoner.</p> <ul style="list-style-type: none"> - Fysisk adresse: Adressen på en indendørsstation, fra 001 til 250, som er en intern kode, der sendes via bus-enheden og identificeres af alle enheder i systemet. (Indstilles med knapperne X100, X10, X1 på indendørsstation) - Brugernavn: Navnet på en beboer.
2	<p>"OK"</p> <ul style="list-style-type: none"> - Tryk på denne knap for at gemme indstillingerne.
3	<p>"Tilbage"</p> <ul style="list-style-type: none"> - Tryk på denne knap for at gå tilbage til startside.

Rediger en liste over kontaktpersoner:

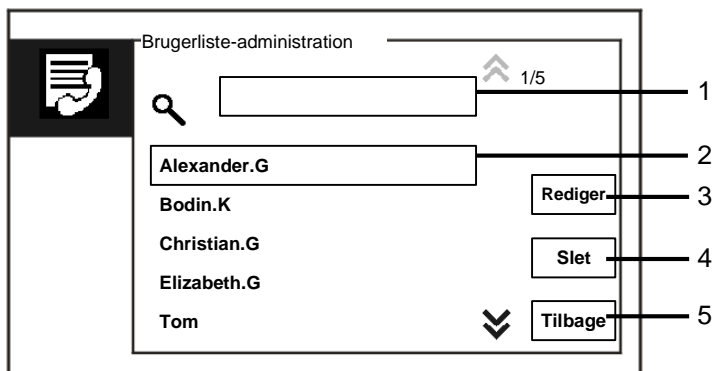

Fig. 33 Rediger et brugernavn

Rediger brugernavnet. Her finder du følgende funktioner:

Nr.	Funktioner
1	Search box (Søgefelt) - Søg efter et brugernavn ved at indtaste de første bogstaver i fornavnet.
2	User name (Brugernavn) (listefelt) - Her vises de tilgængelige brugernavne på en liste.
3	"Rediger" - Skift de specifikke oplysninger om de eksisterende brugernavne.
4	"Slet" - Slet et brugernavn ved at klikke to gange på denne knap.
5	"Tilbage" - Tryk på denne knap for at gå tilbage til startside.

Tilføj eller rediger en ny liste over kontaktpersoner efter logik-adresse:

Brugerliste-administration

Fysisk adresse

Logic Adresse

0	1	2	3	4	5	6	7	8	9
a	b	c	d	e	f	g	h	i	j
k	l	m	n	o	p	q	r	s	;
t	u	v	w	x	y	z	_	☒	☒

1

2

3

Fig. 34 Styring af brugerlisten

Rediger eller tilføj en logik-adresse. Her finder du følgende funktioner:

Nr.	Funktioner
1	<p>Indtast den fysiske adresse og brugerens logik-adresse, når du tilføjer en ny liste over kontaktpersoner.</p> <ul style="list-style-type: none"> - Fysisk adresse: Adressen på en indendørsstation, fra 001 til 250, som er en intern kode, der sendes via bus-enheden og identificeres af alle enheder i systemet. (Indstilles med knapperne X100,X 10, X1 på indendørsstation) - Logik-adresse: Koden, som besøgende indtaster når de ringer til en beboer. Logik-adressen er normalt lejlighedsnummeret på en beboer, som er anderledes end den fysiske adresse.
2	<p>"OK"</p> <ul style="list-style-type: none"> - Tryk på denne knap for at gemme indstillingerne.
3	<p>"Tilbage"</p> <ul style="list-style-type: none"> - Tryk på denne knap for at gå tilbage til startside.

4.2.10.4 Indstillinger for opkaldskoder

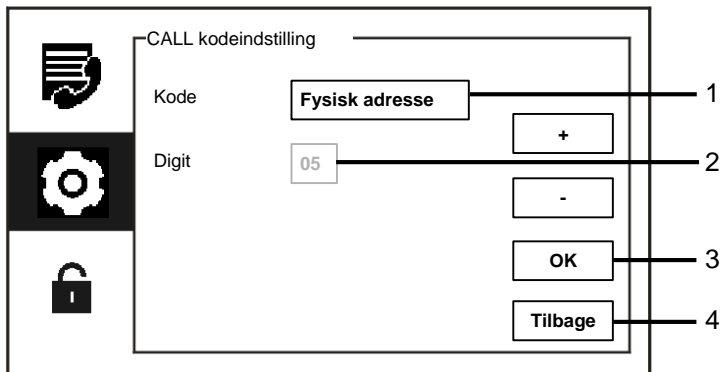

Fig. 35 Indstillinger for opkaldskoder

Menuen "CALL kodeindstilling" indeholder følgende funktioner:

Nr.	Funktioner
1	<p>Kode</p> <ul style="list-style-type: none"> - Skift kodetyper ved at markere afkrydsningsfeltet (automatisk omstilling), eller ved brug af knapperne " Plus / Minus (Plus / Minus)". - En bruger kan vælge og klikke på en fysisk adresse, for at ringe til en indendørsstation. - En bruger kan vælge og klikke på en logik-adresse (logik-adresse indstilles i menuen "styring af brugerlisten").
2	<p>Digit</p> <ul style="list-style-type: none"> - Når du vælger en logik-adresse, skal du indtaste logik-adressens tal med knapperne " Plus / Minus (Plus / Minus)". (Du kan vælge mellem tallene 01-08, og logik-adressens tal skal stemme overens med tallene i menuen "styring af brugerlisten")
3	<p>"OK"</p> <ul style="list-style-type: none"> - Tryk på denne knap for at gemme indstillingerne.
4	<p>"Tilbage"</p> <ul style="list-style-type: none"> - Tryk på denne knap for at gå tilbage til startside.

4.2.10.5 Adgangskodeindstillinger

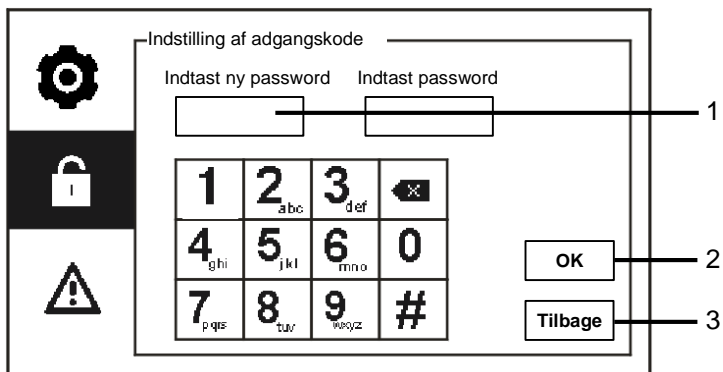

Fig. 36 Adgangskodeindstillinger

Menuen " Indstilling af adgangskode" indeholder følgende funktioner.

Nr.	Funktioner
1	Indtast ny password: Adangskoden skal bestå af mindst 6 cifre.
2	"OK" - Tryk på denne knap for at gemme indstillingerne.
3	"Tilbage" - Tryk på denne knap for at gå tilbage til startside.

4.2.10.6 Nulstil til standardindstillinger

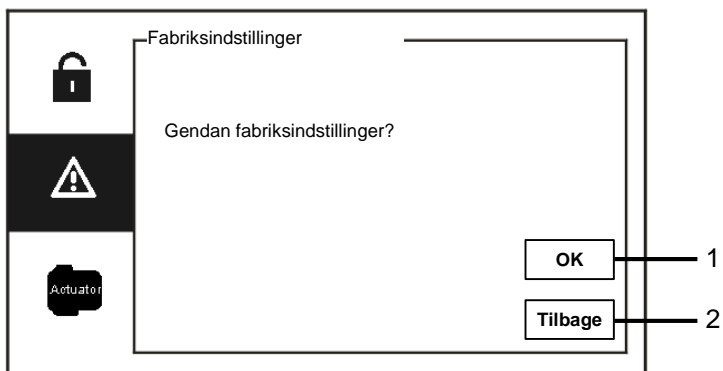

Fig. 37 Nulstil til standardindstillinger

Menuen "Fabriksindstillinger" indeholder følgende funktioner:

Nr.	Funktioner
1	"OK" - Tryk på denne knap for at gemme indstillingerne.
2	"Tilbage" - Tryk på denne knap for at gå tilbage til startside.

4.2.10.7 Nulstil adgangskode & slet alle data

Hvis du har glemt adgangskoden, skal du åbne ingeniør-funktionen, hvor du kan nulstille adgangskoden.

Hold "0" nede mens du trykker på "11411" inden for 120 sek. for at åbne ingeniør-funktionen, når vagtenheden er tændt.

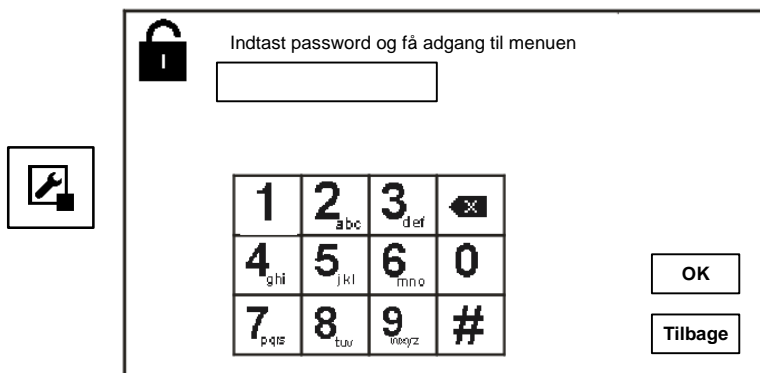

Fig. 38 Nulstil adgangskode & slet alle data

I ingeniør-funktionen har du også mulighed for at slette alle dataene i menuen, herunder lister over kontaktaktuatorer, brugerlister, historikken osv.

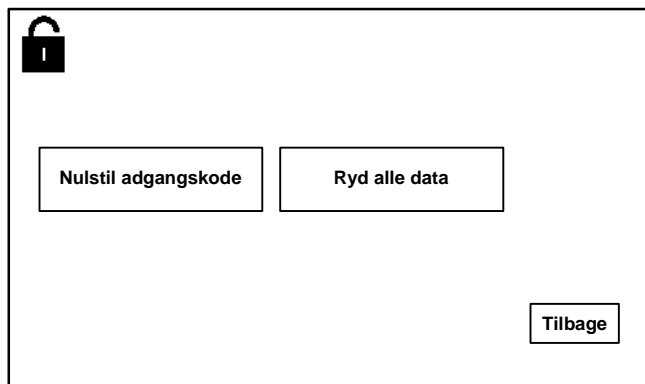

Fig. 39 Nulstil adgangskode & slet alle data

4.3 Rengøring



Forsigtig

Risiko for skade på skærmoverfladen.

Skærmoverfladen kan blive beskadiget af hårde eller skarpe genstande! Sådanne genstande må aldrig bruges til at trykke på skærmen.

– Brug din finger eller en plastikstift.

Skærmoverfladen kan tage skade af rengøringsvæsker og slibende rengøringsmidler!

- Rengør overfladen med en blød klud, og vinduesrens som kan købes i almindelig handel.

– Brug aldrig slibende rengøringsmidler.

4.4 Justering af enheden

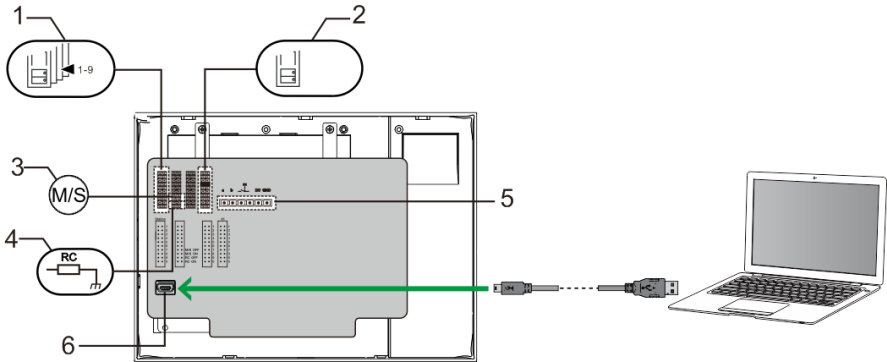

Fig. 40:

1. Station (Station)

Jumper til at indstille adressen på standard udendørsstationen.

2. X1

Jumper til at indstille adressen på vagtenheden

3. Master /Slave function (Master /Slave funktion)

Kun én vagtenhed i hver lejlighed må indstilles som "Master" (knappen skal stilles på 'M/S on'). Alle andre vagtenheder i den samme lejlighed skal indstilles som "Slave"

(knappen skal stilles på 'M/S off').

4. Terminal resistor (Stikmodstand)

På video-installationer eller installation med både lyd og video, skal Jumper stilles på 'RC on' på den sidste enhed på linjen.

5. a b = Busforbindelse

 = Dørklokke-forbindelse

DC GND = Ekstra strømforsyning

6. USB connector (USB-stik)

USB-stik til tilslutning til en pc: Download/upload konfigurationen.

f.eks. download lister over kontaktpersoner.

5 Tekniske data

Betegnelse	Værdi
Skærmopløsning:	480 x 272
Skærmstørrelse:	4,3"
Driftstemperatur	-10° C til +55° C
Opbevaringstemperatur	-40° C til +70° C
Beskyttelse	IP 30
Enkelt-kabel klemmer	2 x 0,28 mm ² – 2 x 0.75 mm ²
Fin-kabel klemmer	2 x 0,28 mm ² – 2 x 0.75 mm ²
Busspænding	20-30 V
Størrelse	144 x 198 x 45 mm

6 Montering / Installation



Advarsel

Elektrisk spænding!

Risikoen for dødsfald og brand på grund af elektrisk spænding på 100-240 V.

- Lavspændingskabler og 100-240V kabler må ikke installeret sammen i et planmonteret stik!

I tilfælde af en kortslutning, er der i så fald fare for at lavspændingslinjen belastes med 100-240 V.

6.1 Krav til elektrikereren



Advarsel

Elektrisk spænding!

Installer kun enheden, hvis du har viden om og erfaring med elektriske installationer.

- Forkert installation udgør en fare for både dig og andre brugere af det elektriske system.
- Forkert installation kan føre til alvorlige skader på ejendom, f.eks. som følge af en brand.

Installatøren af systemet skal mindst have følgende viden og erfaring med elektriske installationer:

- Følg de "fem sikkerhedsregler" (DIN VDE 0105, EN 50110):
 1. Afbryd strømmen.
 2. Sørg for, at strømme ikke tilsluttes igen.
 3. Sørg for, at der ikke er nogen spænding.
 4. Sørg for, at systemet jordforbindes.
 5. Tildæk eller spær for tilstødende elektriske dele.
- Brug passende beskyttelsesværn.
- Brug kun egnede værktøjer og måleinstrumenter.
- Kontroller forsyningsnetværket (TN-system, IT-system, TT-system), så du sikrer følgende betingelser til strømforsyningen (klassisk jordforbindelse, beskyttende jordforbindelse, nødvendige

tillægsforanstaltninger, osv.).

6.2 Generelle installationsvejledninger

- Afslut alle grene på fortrådningsystem via en forbundet busenhed (f.eks., indendørsstation, udendørsstation, systemenhed).
- Systemcontrollerne må ikke installeres direkte ved siden af klokketransformeren eller andre strømforsyninger (så interferens undgås).
- Ledningerne til systembussen må ikke installeres sammen med 100-240 V ledningerne.
- Almindelige kabler må ikke forbindes til ledningerne på døråbnere og på systembussen.
- Undgå broer mellem forskellige kabeltyper.
- Brug kun to ledninger til systembussen i et fire-lederkabel eller flerlederkabel.
- På en sløjfeforbindelse, må den indgående eller udgående bus aldrig installeres i samme kabel.
- Den interne eller eksterne bus må aldrig installeres i samme kabel.

6.3 Opstilling

Anbefalet installationshøjde

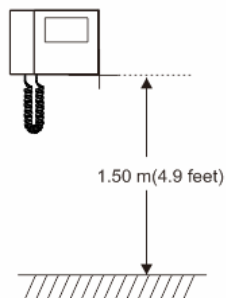

Adskillelse

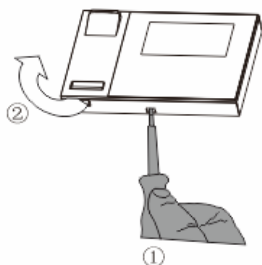

Åbn kabinettet ved at trække ud i klemmen på bunden af enheden.

Installationsstørrelse

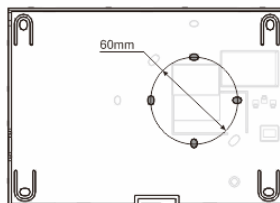
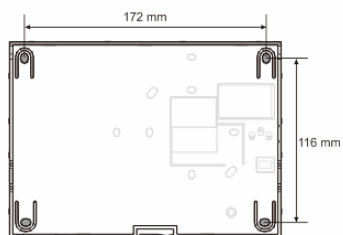

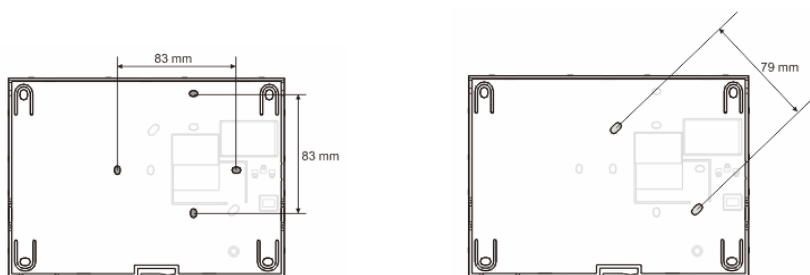

1. Bunden af enheden har skruehuller, så den kan fastgøres på væg ifølge målene på tegningerne ovenfor.
2. Derudover kan i bunden af enheden fastgøres til den eksisterende planmonteret boks. Målene på den compatible planmonteret boks er vist på tegningerne ovenfor.

Ledningsføring

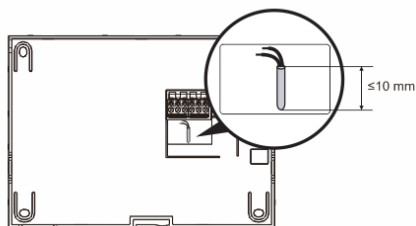

Fastgør bunden af enheden, og forbind den i henhold til tegningerne. Den isolerede del af kabelenden må ikke være længere end 10mm.

Indstillinger

Indstil adresserne til de foretrukne udendørsstationer, og adresserne til indendørsstationerne på jumperen (Se kapitel "[Justering af enheden](#)").

Montering på væggen

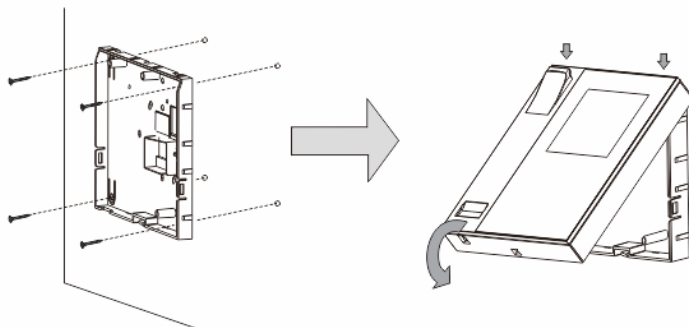

1. Fastgør bunden af enheden til væggen.
2. Sæt den øverste del af enheden fast på dens nederste del: Placer den øverste kant på hanken, og tryk derefter den nederste kant oven på den nederste del af enheden, indtil den låses på plads.

Montering med ny planmonteret boks

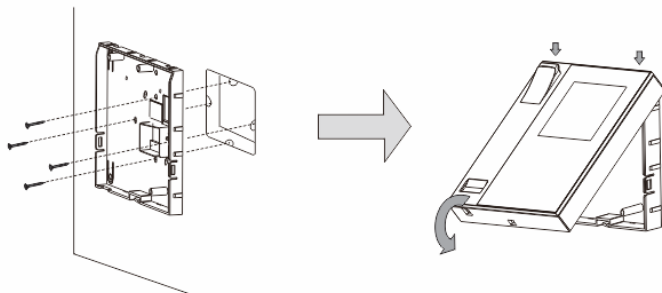

1. Fastgør bunden af enheden til den eksisterende planmonteret boks.
2. Sæt den øverste del af enheden fast på dens nederste del: Placer den øverste kant på hanken, og tryk derefter den nederste kant oven på den nederste del af enheden, indtil den låses på plads.

Monteret med bordfod

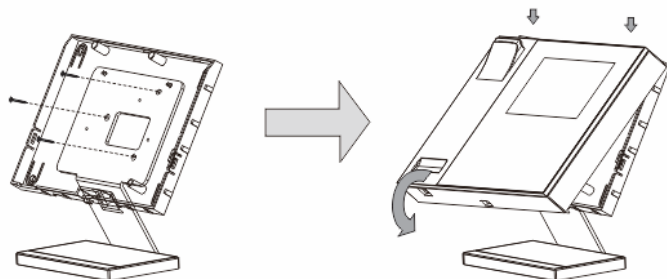

1. Fastgør bunden af enheden til foden.
2. Sæt den øverste del af enheden fast på dens nederste del: Placer den øverste kant på hanken, og tryk derefter den nederste kant oven på den nederste del af enheden, indtil den låses på plads.

Installation af indendørsstationen er nu færdig.

ABB-Welcome

Bemærk

Vi forbeholder os retten til at foretage tekniske ændringer samt ændringer i indholdet af dette dokument, uden forudgående varsel.

De detaljerede specifikationer kunden accepterer under bestillingen, gælder for alle ordrer. ABB påtager sig intet ansvar for eventuelle fejl eller mangler i dette dokument.

Vi forbeholder os alle rettighederne til dette dokument, samt emnerne og illustrationerne heri. Dokumentet og dets indhold, eller uddrag heraf, må ikke reproduceres, transmitteres eller genbruges af tredjemand uden forudgående skriftlig samtykke fra ABB.

ABB-Welcome

M2303

Терминал консьержа

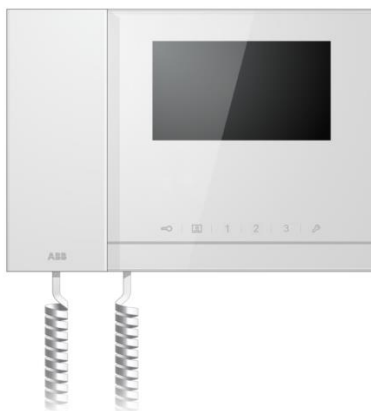

1	Меры предосторожности.....	4
2	Назначение	4
3	Окружающая среда.....	4
3.1	Устройства АВВ	4
4	Эксплуатация	6
4.1	Стандартные действия.....	6
4.1.1	Элементы управления.....	6
4.1.2	Экран приветствия и строка состояния.....	8
4.2	Действия для управления	10
4.2.1	Входящий вызов/во время вызова	10
4.2.2	Настройки дисплея во время вызова	12
4.2.3	Режим перехвата	13
4.2.3.1	Настройки избранных пользователей	15
4.2.4	Общение.....	18
4.2.5	Наблюдение	21
4.2.6	Активатор	22
4.2.7	Список пользователей.....	23
4.2.8	История.....	25
4.2.9	Настройки (основные)	28
4.2.9.1	Настройки звонка	28
4.2.9.2	Настройки громкости	29
4.2.9.3	Настройки даты и времени	30
4.2.9.4	Другие установки	31
4.2.9.5	Настройки языка	32
4.2.9.6	Информация.....	33
4.2.10	Настройки (дополнительные)	34
4.2.10.1	Настройки активатора	35
4.2.10.2	Настройки программируемой клавиши	37
4.2.10.3	Управление списком пользователей.....	38
4.2.10.4	Настройки вида вызова	42
4.2.10.5	Настройки пароля	43
4.2.10.6	Сброс к заводским настройкам.....	44
4.2.10.7	Сброс пароля и удаление всех данных.....	45
4.3	Очистка.....	46
4.4	Настройка устройства	47
5	Технические данные.....	48

6	Монтаж/установка	49
6.1	Требования к электрику.....	49
6.2	Общие инструкции по установке	50
6.3	Монтаж.....	51

1 Меры предосторожности



Осторожно

Прибор под напряжением!

Поражение электрическим током под напряжением 100–240 В может привести к смертельному исходу или возгоранию.

- Работы на системе энергоснабжения под напряжением 100–240 В могут выполнять только электрики с соответствующим доступом!
- Перед выполнением установки и/или демонтажа отключите питание!

2 Назначение

Устройство M2303 является неотъемлемой частью домофонной системы ABB-Welcome и работает исключительно с компонентами этой системы. Устройство можно устанавливать только внутри помещений с сухим воздухом.

3 Окружающая среда



Забойтесь о защите окружающей среды!

Использованное электрическое и электронное оборудование запрещается утилизировать как бытовой отход.

- В этих устройствах содержатся ценные минералы, которые можно использовать повторно. Сдавайте подобные устройства в соответствующие пункты приема.

3.1 Устройства ABB

На всех устройствах и упаковке компании ABB имеются маркировка и испытательные штампы для надлежащей утилизации. Для утилизации упаковочных материалов, а также электрических устройств и их компонентов сдавайте их в утвержденные пункты приема и компании по сбору отходов.

ABB-Welcome

Продукция компании ABB соответствует требованиям законов, в частности законов, регулирующих использование электронных и электрических устройств, а также нормативных документов REACH.

(Директива ЕС 2002/96/EG WEEE и директива 2002/95/EG RoHS)

(Нормативные документы ЕС REACH и закон о применении нормативных документов (EG) №1907/2006)

4 Эксплуатация

4.1 Стандартные действия

4.1.1 Элементы управления



Рис. 1. Описание клавиш управления

№	Функция
1	" Handset (Трубка) " При входящем вызове поднимите трубку в течение 30 секунд, чтобы начать разговор, и повесьте трубку, чтобы завершить разговор.
2	" 4.3“ Touch screen (Сенсорный экран диагональю 4,3 дюйма) ".
3	" Unlock button (Клавиша открытия замка) " Нажмите эту клавишу, чтобы в любое время открыть дверь. Если светодиодный индикатор медленно мигает, это оповещение о входящем вызове. Если светодиодный индикатор быстро мигает, это значит, что система занята или дверь открыта дольше заданного времени (датчик должен быть подключен).
4	" Surveillance button (Клавиша наблюдения) " В режиме ожидания нажмите эту клавишу, чтобы выполнить наблюдение с помощью наружного блока по умолчанию.
5	" Programmable button 1,2,3 (Программируемая клавиша 1, 2, 3) " 5А *Можно запрограммировать дополнительные функции, например управление активатором. 5В Функция клавиши 1 по умолчанию — открытие замка, связанного с наружным блоком (COM-NC-NO).
6	" System setting button (Клавиша системных настроек) " Войдите в системные настройки для выбора различных функций устройства.

*Для их использования обратитесь к электрику.

4.1.2 Экран приветствия и строка состояния

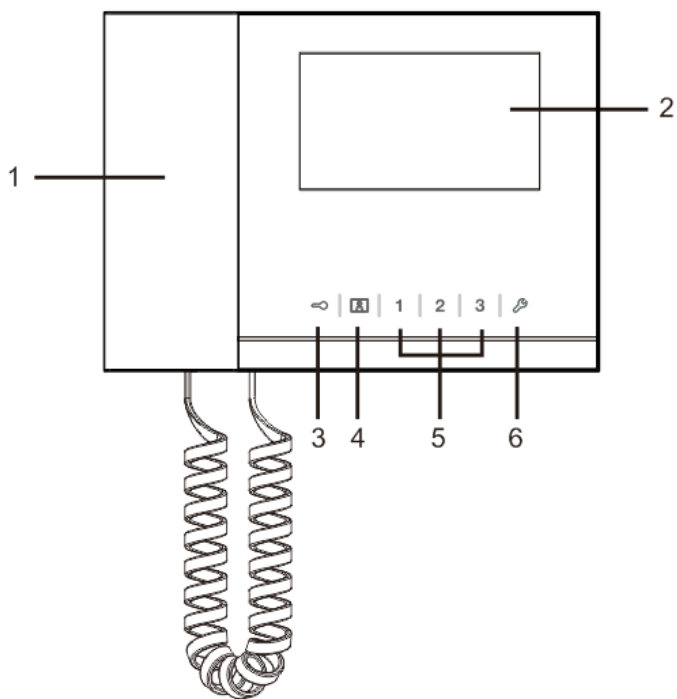

Рис. 2 Стартовая страница

На стартовой странице доступны следующие функции.

№	Функция
1	" Intercept (Перехват) " - Нажмите эту клавишу, чтобы перейти к настройкам перехвата.
2	" Communication (Разговор)" - Нажмите эту клавишу для входа в меню разговора.
3	" Surveillance (Наблюдение)" В режиме ожидания нажмите эту клавишу, чтобы выполнить наблюдение с помощью наружного блока по умолчанию.
4	" Switch actuator (Активатор)" - Нажмите эту клавишу, чтобы войти в меню активатора и включить установленные активаторы.
5	" User list (Список пользователей) " - Коснитесь этой кнопки, затем проверьте список контактов.
6	" History (История) " - Нажмите эту клавишу для входа в меню истории. Здесь можно найти все события и тревоги с внутренних блоков.
7	" System settings (Системные настройки) " (основные) - Нажмите эту клавишу, чтобы настроить некоторые основные функции устройства, <i>например</i> звонок, громкость и язык.

8	" System settings (Системные настройки)" (дополнительные) - Нажмите эту клавишу, чтобы настроить различные дополнительные функции устройства, <i>например</i> настройки активатора и управление списком пользователя.
9	" Date and time (Дата и время) " - Нажмите эту клавишу, чтобы перейти к настройкам даты и времени.
10	" Cleaning locking (Блокировка для очистки)" - Этот значок отображается, когда дисплей заблокирован для предотвращения случайного включения во время очистки.
11	" Alarm history (История тревог)" - Этот значок отображается, когда доступна новая информация в журнале тревог. - Коснитесь этого значка, чтобы отобразить события.
12	" Call history (История вызовов)" - Этот значок отображается, когда в журнале вызовов имеется информация о новом вызове. - Коснитесь этого значка, чтобы отобразить события.
13	" Intercept (Перехват)" - Этот значок отображается, когда терминал консьержа находится в режиме перехвата.

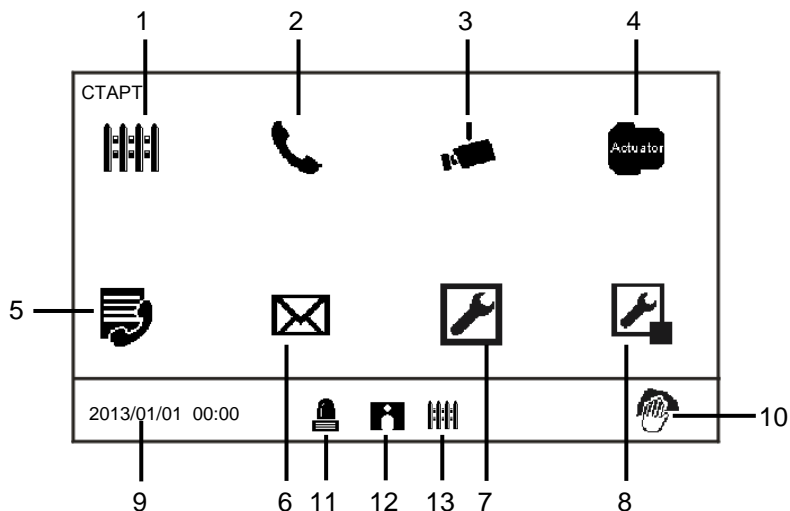
4.2 Действия для управления

4.2.1 Входящий вызов/во время вызова



Рис. 3. Входящий вызов от внешнего блока

Во время вызова с внешнего блока доступны следующие функции.

№	Функция
1	Оставшееся время соединения.
2	Количество наружных блоков.
3	" Surveillance (Наблюдение)" Нажмите эту клавишу, чтобы включить аналоговую камеру наружного блока, если она установлена.
4	" Snapshot (Снимок)" - Нажмите эту клавишу, чтобы выполнить снимок экрана.
5	" Display settings (Настройки дисплея)" - Нажмите эту клавишу для перехода к настройкам дисплея.
6	Завершение соединения.

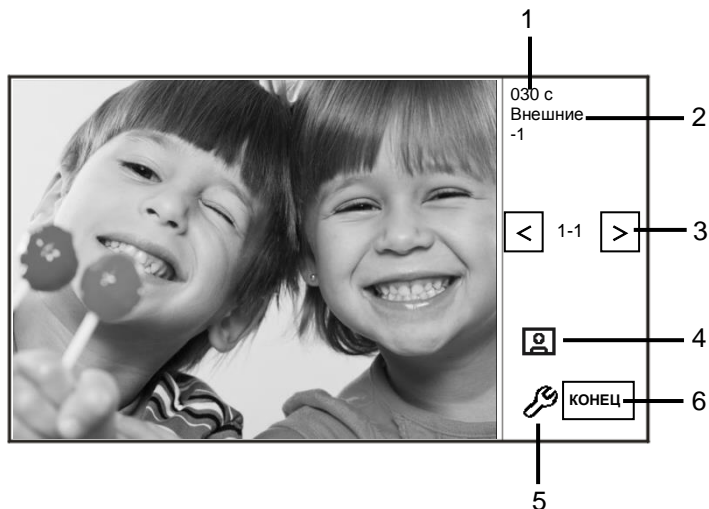

Рис. 5 Вызов внутреннего блока

При вызове внутреннего блока доступны следующие функции:

№	Функция
1	Оставшееся время соединения.
2	Имя пользователя Если физический адрес внутреннего блока связан с именем пользователя в «СПИСКЕ УПРАВЛЕНИЕ ПОЛЬЗОВАТЕЛЯМИ», отображается имя пользователя, а не физический или логический адрес.
3	Завершение соединения.

4.2.2 Настройки дисплея во время вызова

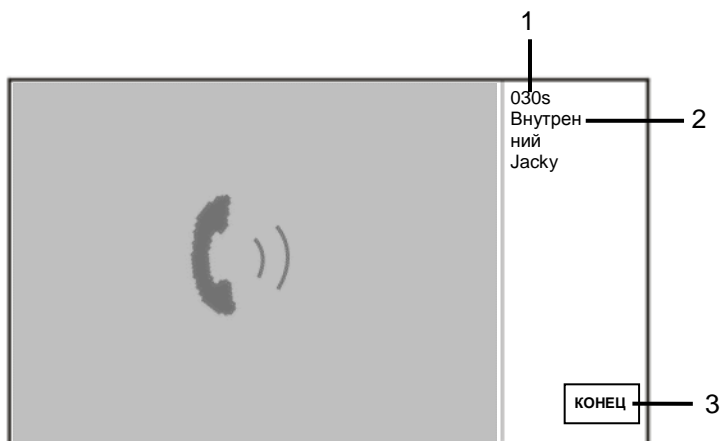



Рис.6 Настройки дисплея во время вызова

При нажатии клавиши  доступны следующие функции.

№	Функции
1	Настройка насыщенности дисплея с помощью клавиш с символами " Plus / Minus («+» и «-»)".
2	Настройка яркости дисплея с помощью клавиш с символами " Plus / Minus («+» и «-»)".

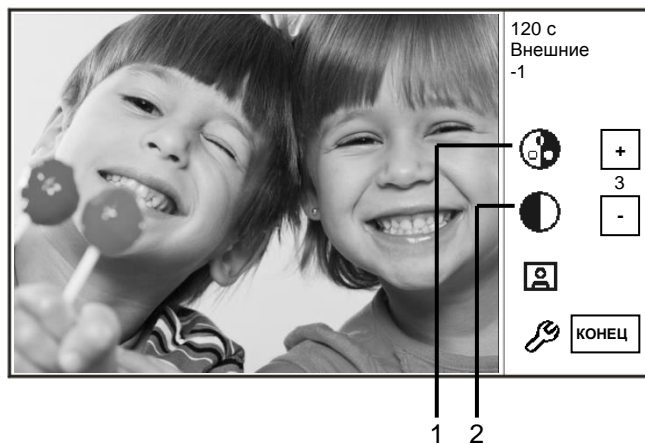
4.2.3 Режим перехвата



Рис.7. Режим перехвата

На экране «Перехват» доступны следующие функции.

№	Функция
1	Включение и выключение функции перехвата путем установки или снятия флажка
2	Включите функцию перехвата, чтобы перехватывать вызовы от всех или только от избранных пользователей, установив флажок. - «Все» означает, что терминал консьержа будет перехватывать вызовы от всех пользователей. - VIP означает, что терминал консьержа будет перехватывать только вызовы от избранных пользователей
3	Уст. VIP (доступно при наличии избранных пользователей) - Нажмите эту клавишу для включения перехвата вызовов от избранных пользователей.
4	Выберите тип перехвата, установив флажок. - Доступны режимы «Постоянно» и " Repeat (Повторно) ".
5	Клавиши с символами " Plus / Minus («+» и «-»)".
6	Назад - Нажмите эту клавишу, чтобы вернуться на стартовую страницу без сохранения настроек.

ABB-Welcome

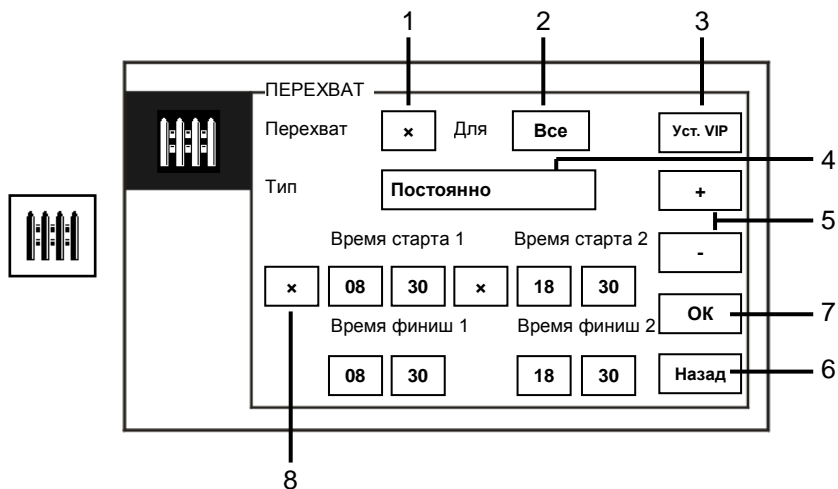
7	ОК - Нажмите эту клавишу для сохранения настроек.
8	В режиме "Repeat (Повторно)" необходимо включить таймеры, установив флажок. - Включив таймер, установите время начала и время завершения с помощью клавиш "Plus / Minus («+» и «-»)". - До настройки параметра "Hour (Часы)" или "Minute (Минуты)" активный диапазон выделен синим - Значение «Время финиша» должно быть больше значения «Время старта»

Эту функцию можно настроить только на ведущем терминале консьержа.

4.2.3.1 Настройки избранных пользователей

Нажмите клавишу **Уст. VIP** для настройки избранных пользователей. Можно добавить не более 64 записей.



Рис.8. Настройки избранных пользователей

Доступны следующие функции.

№	Функции
1	Выберите «Имя пользователя», нажмите клавишу «Добавить» и добавьте нового избранного пользователя по имени (из списка контактов).
2	Выберите «Физический адрес», нажмите клавишу «Добавить» и добавьте нового избранного пользователя по его физическому адресу.
3	«VIP» - Нажмите клавишу VIP, чтобы проверить список избранных пользователей.
4	«Добавить» - Нажмите клавишу «Добавить», чтобы добавить новых избранных пользователей.
5	«Назад» - Нажмите клавишу «Назад», чтобы вернуться на страницу «Перехват».
6	" Scroll (Прокручивание) " - Перейдите к другим настройкам, нажав значок прокручивания.

Нажмите клавишу **VIP** для настройки избранных пользователей.

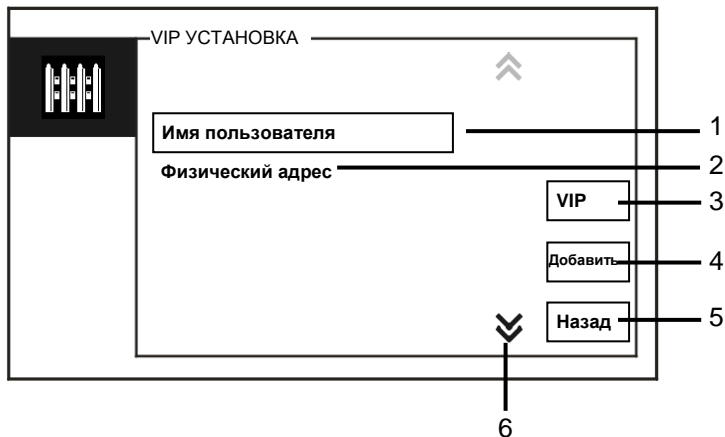

Рис.9. VIP СПИСОК

В меню «VIP СПИСОК» доступны следующие функции.

№	Функции
1	VIP СПИСОК - Отображение всех избранных пользователей.
2	«Вид» - Нажмите эту клавишу для отображения сведений о выделенном избранном пользователе.
3	«Удалить» - Нажмите эту клавишу дважды для удаления выделенного избранного пользователя.
4	«Назад» - Нажмите эту клавишу, чтобы вернуться в меню настроек избранных пользователей.

ABB-Welcome

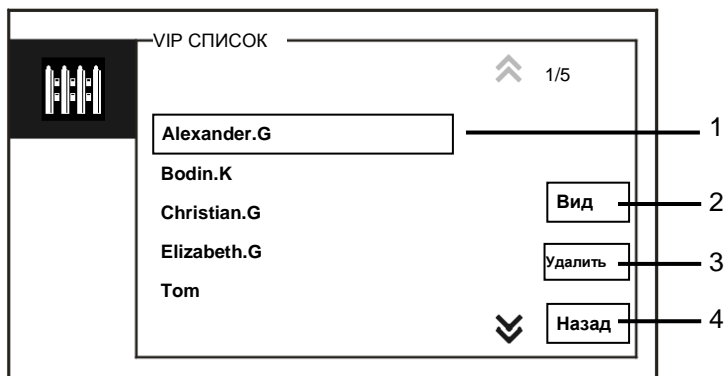
Выберите «Физический адрес» и нажмите клавишу «Добавить», чтобы перейти в меню «Добавить».



Рис. 10. Добавление избранных пользователей по физическому адресу

№	Функции
1	Введите физический адрес с помощью цифровой клавиатуры.
2	«Добавить» - Нажмите эту клавишу, чтобы добавить нового избранного пользователя. Введите правильный физический адрес, затем нажмите эту клавишу.
3	«Назад» - Нажмите эту клавишу, чтобы вернуться в меню настроек избранных пользователей.

4.2.4 Общение

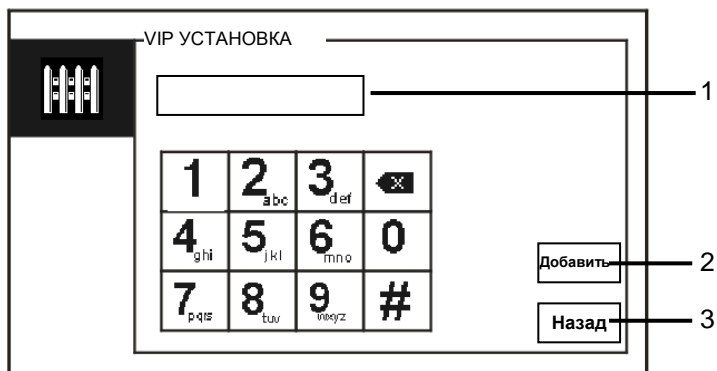

Рис.11. Вызов абонентского устройства

В меню «Вызов абонентского устройства» доступны следующие функции.

№	Функции
1	Нажмите «Вызов абонентского устройства».
2	Введите физический адрес или логический адрес, чтобы выполнить вызов абонентского устройства. (Физический адрес или логический адрес выберите в настройках вызовов.)
3	«Контакт» Нажмите клавишу «Контакт», чтобы отобразить список контактов и выполнить вызов непосредственно по имени пользователя.
4	«Вызов» - Нажмите эту клавишу, чтобы выполнить вызов после ввода номера.
5	«Назад» - Нажмите эту клавишу, чтобы вернуться на стартовую страницу.



Рис. 12 Вызов внутреннего блока

При вызове на внутренний блок с пульта консьержа доступны следующие функции:

№	Функция
1	Оставшееся время соединения.
2	Имя пользователя Если физический адрес связан с именем пользователя в «СПИСКЕ ПОЛЬЗОВАТЕЛЕЙ», отображается имя пользователя, а не физический или логический адрес.
3	Если внутренний блок отвечает на вызов, на пульте консьержа отображается «Включено» и при нажатии кнопки «Включить» с пульта консьержа передается изображение с соответствующей камеры интерфейса на внутренний блок и пульт консьержа.
4	Завершение соединения.

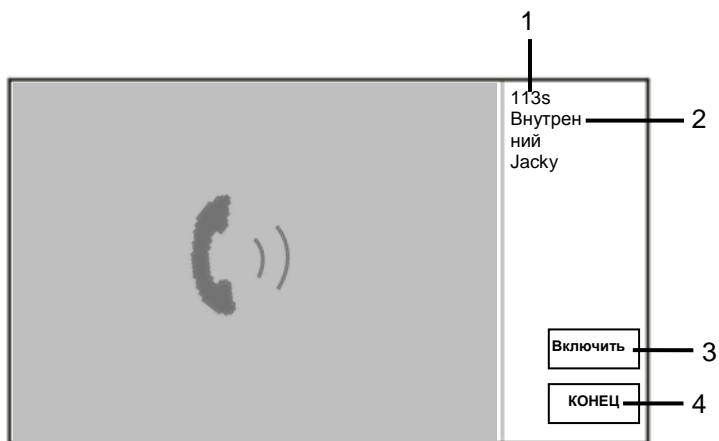

Рис.13. Звонок Консьержу

В меню «Звонок Консьержу» доступны следующие функции.

№	Функции
1	Нажмите «Звонок Консьержу».
2	Введите адрес терминала консьержа. Если терминал консьержа находится в этом же здании, нажмите цифру от 1 до 9, чтобы выполнить вызов. Если вызываемый терминал консьержа находится в другом здании, нажмите номер здания и введите номер терминала консьержа, чтобы выполнить вызов, <i>например</i> , номер здания (1–60) + адрес терминала консьержа (1–9).
3	«Вызов» - Нажмите эту клавишу, чтобы выполнить вызов после ввода номера.
4	«Назад» - Нажмите эту клавишу, чтобы вернуться на стартовую страницу.

4.2.5 Наблюдение



Рис.14. Наблюдение

Нажмите клавишу , чтобы начать наблюдение с помощью наружного блока по умолчанию. Доступны следующие функции.

№	Функции
1	Нажмите эту клавишу, чтобы начать наблюдение с помощью следующего наружного блока.
2	Для начала разговора с наружным блоком, с которым в данный момент установлено соединение, используйте трубку.

4.2.6 Активатор



Рис.15 Активатор

В меню «Активатор» доступны следующие функции.

№	Функции
1	" Actuator list (Список активаторов) " - Создайте список активаторов, выбрав по очереди «системные настройки (дополнительные) — активатор».
2	«Включить» - Нажмите эту клавишу, чтобы включить выбранный активатор.
3	«Назад» - Нажмите эту клавишу, чтобы вернуться на стартовую страницу.

4.2.7 Список пользователей

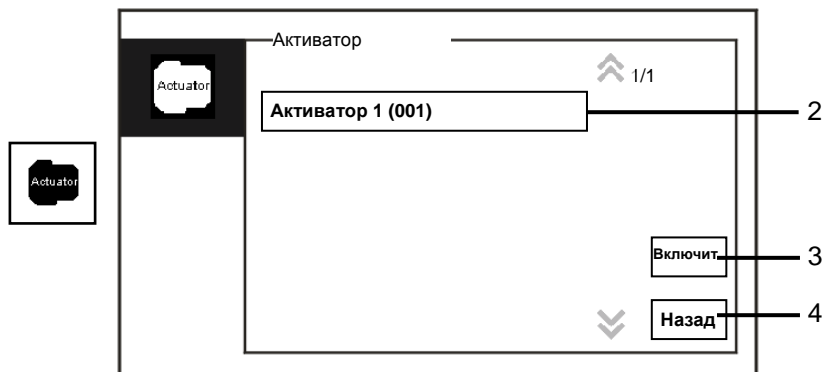

Рис.16. Список пользователей

В меню «Контакт данные» доступны следующие функции.

№	Функции
1	" Search box (Поле поиска) " - Поиск имени пользователя путем ввода нескольких букв имени.
2	" Contact list (Список контактов) " - Список контактов.
3	«Вызов» - Нажмите эту клавишу для совершения вызова выбранному контакту.
4	«Вид» - Просмотр сведений о выделенном контакте.
5	«Назад» - Нажмите эту клавишу, чтобы вернуться на стартовую страницу.

Нажмите клавишу «" View (Вид) " », чтобы отобразить сведения, содержащиеся в списке контактов.

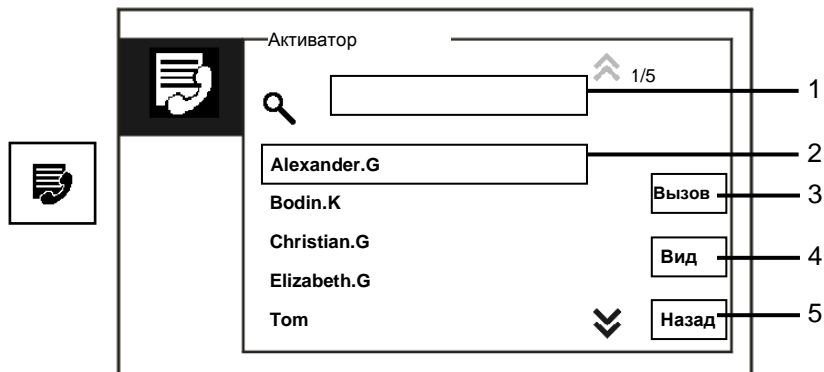

Рис.17 Сведения в списке контактов

4.2.8 История





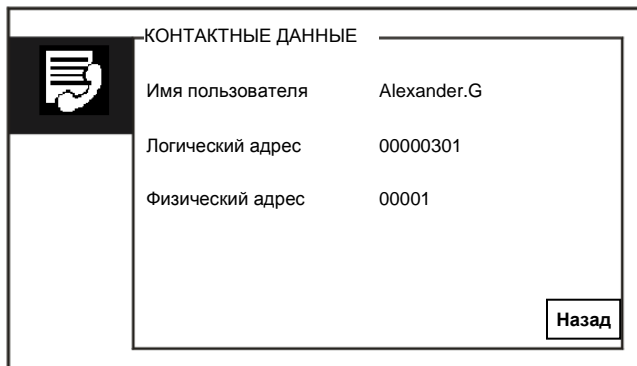

Рис.18 История

В меню « History (История) » доступны следующие функции.

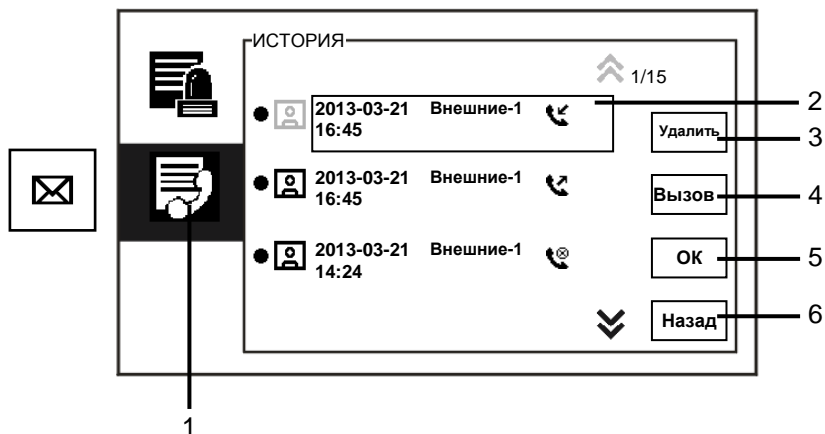
№	Функции
1	Нажмите « History (История) ».
2	<p>В меню "History Menu (История) " можно зарегистрировать не более 100 событий.</p> <ul style="list-style-type: none"> - Если функция выполнения снимка экрана включена, отображается значок. Если эта функция выключена, значок не отображается. - Дата, время и тип события записываются вместе со снимком. - Указания: <ul style="list-style-type: none">  обозначает исходящий вызов  обозначает входящий вызов  обозначает пропущенный вызов
3	<p>«Удалить»</p> <ul style="list-style-type: none"> - Нажмите эту клавишу, чтобы удалить выбранный вызов из журнала.
4	<p>«Вызов»</p> <ul style="list-style-type: none"> - Нажмите эту клавишу, чтобы повторно совершить выбранный вызов с внутреннего блока.
5	<p>«ОК»</p> <ul style="list-style-type: none"> - Нажмите эту клавишу для просмотра сведений.
6	<p>«Назад»</p> <ul style="list-style-type: none"> - Нажмите эту клавишу, чтобы вернуться на стартовую страницу.

Нажмите клавишу «Ok» для просмотра сведений.



Рис.19 Сведения в журнале

№	Функции
1	Нажмите клавишу " Plus / Minus («+» и «-»)", чтобы просмотреть предыдущее или следующее фото.
2	«Удалить» - Нажмите эту клавишу дважды для удаления фото.
3	«Назад» - Нажмите эту клавишу, чтобы вернуться в меню «" History (История) "».



Рис.20 История тревог

В меню «История тревог» доступны следующие функции.

№	Функции
1	Нажмите «ИСТОРИЯ ТРЕВОГ».
2	В меню «ИСТОРИЯ ТРЕВОГ» можно зарегистрировать не более 500 оповещений. - Дата и время оповещения записываются вместе с событием.
3	«Вызов» - Нажмите эту клавишу, чтобы повторно совершить выбранный вызов из журнала.
4	«Назад» - Нажмите эту клавишу, чтобы вернуться на стартовую страницу.

4.2.9 Настройки (основные)

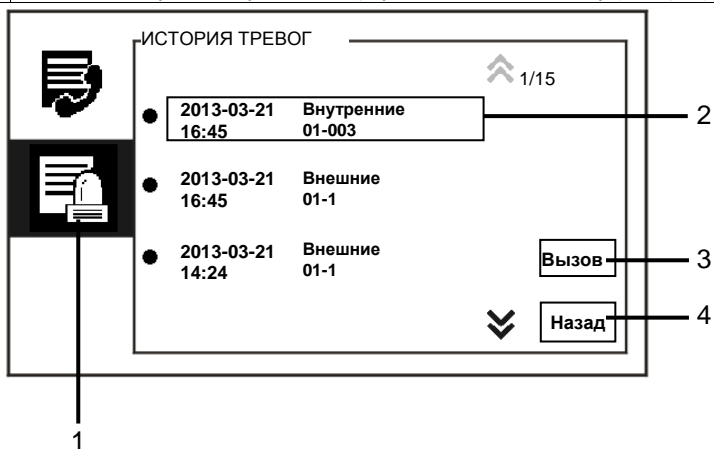
4.2.9.1 Настройки звонка



Рис.21. Настройки звонка

В меню «Звонок» доступны следующие функции.

№	Функции
1	Нажмите клавишу " Plus / Minus («+» и «-»)", чтобы выбрать звук звонка для вызовов с наружных блоков.
2	Нажмите клавишу " Plus / Minus («+» и «-»)", чтобы выбрать звук звонка для вызовов с внутренних блоков.
3	Нажмите клавишу " Plus / Minus («+» и «-»)", чтобы выбрать звук звонка наподобие дверного звонка квартиры.
4	Нажмите клавишу " Plus / Minus («+» и «-»)", чтобы выбрать звук звонка для вызовов с других терминалов консьержа.
5	«OK» - Нажмите эту клавишу для сохранения настроек.
6	«Назад» - Нажмите эту клавишу, чтобы вернуться на стартовую страницу.

4.2.9.2 Настройки громкости

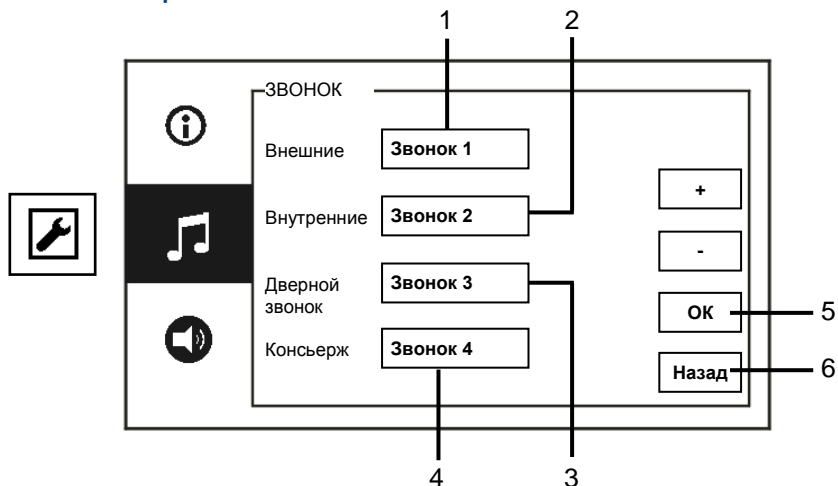

Рис. 22 Настройки громкости

В меню «Громкость» доступны следующие функции.

№	Функции
1	«Громкость» - Нажмите клавишу «+» или «-», чтобы настроить громкость звука звонка.
2	«Звук Клавиш» - Включение/выключение звукового сигнала при нажатии сенсорной клавиши.
3	«Звук экрана» - Включение/выключение звукового сигнала при нажатии на экран.
4	Мелодия вызова может быть фиксированной или циклической.
5	«OK» - Нажмите эту клавишу для сохранения настроек.
6	«Назад» - Нажмите эту клавишу, чтобы вернуться на стартовую страницу.

4.2.9.3 Настройки даты и времени

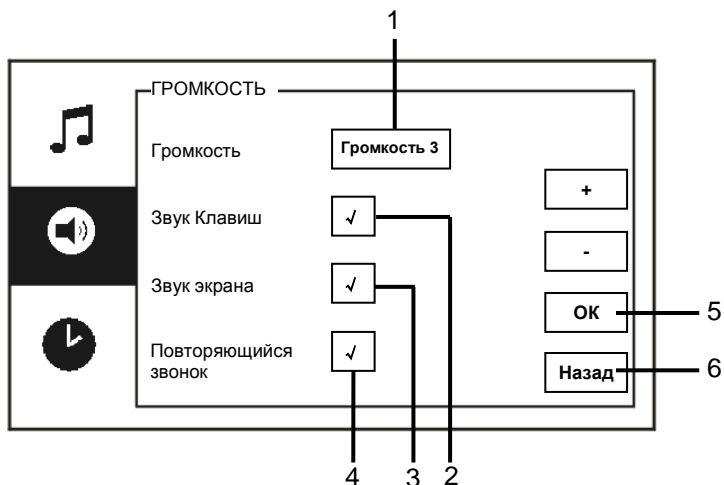

Рис.23. Настройки даты и времени

В меню «Дата и время» доступны следующие функции.

№	Функции
1	«Дата» - Нажмите клавишу «+» или «-», чтобы настроить дату.
2	«Время» - Нажмите клавишу «+» или «-», чтобы настроить время.
3	«Летнее время» - Включение / выключение летнего времени путем установки или снятия флажка.
4	«OK» - Нажмите эту клавишу для сохранения настроек.
5	«Назад» - Нажмите эту клавишу, чтобы вернуться на стартовую страницу.

4.2.9.4 Другие установки

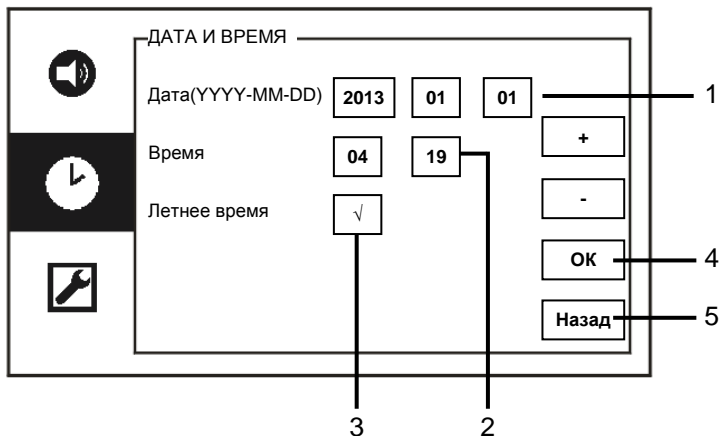

Рис.24. Другие установки

В меню «Другие Установки» доступны следующие функции.

№	Функции
1	«Во весь экран» - Включение или выключение функции автоматического отображения на полном экране путем установки флажка или нажатия клавиш " Plus / Minus («+» и «-»)».
2	«Авто - снимки» - Включение или выключение функции автоматического создания снимка экрана путем установки флажка (автоматическое переключение) или нажатия клавиш " Plus / Minus («+» и «-»)».
3	«Откалиб-ть» - Если клавиши не совпадают с соответствующим графическим изображением на дисплее, необходимо выполнить калибровку монитора. - Нажмите клавишу «Откалиб-ть» и дождитесь открытия диалогового окна. Нажмите последовательно в пяти отобразившихся позиционных точках. Дождитесь отображения диалогового окна. Калибровка дисплея завершена.
4	«ОК» - Нажмите эту клавишу для сохранения настроек.
5	«Назад» - Нажмите эту клавишу, чтобы вернуться на стартовую страницу.

4.2.9.5 Настройки языка

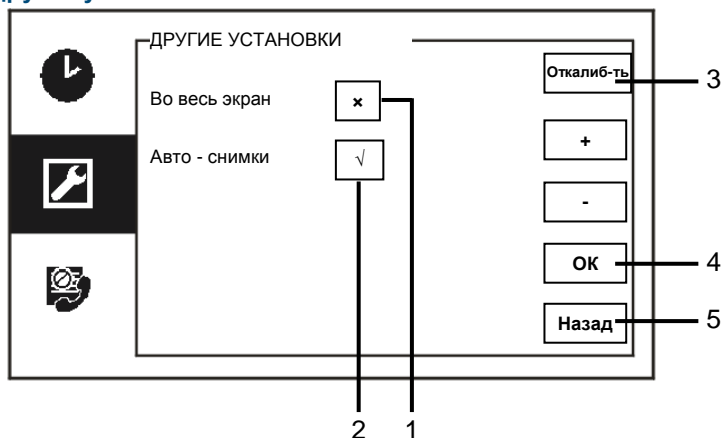

Рис.25 Настройки языка

В меню «Язык» доступны следующие функции.

№	Функции
1	Язык (поле со списком) - В этом списке перечислены доступные языки. - Текущий язык отмечен маркером.
2	«OK» - Нажмите эту клавишу для сохранения настроек.
3	«Назад» - Нажмите эту клавишу, чтобы вернуться на стартовую страницу.

4.2.9.6 Информация

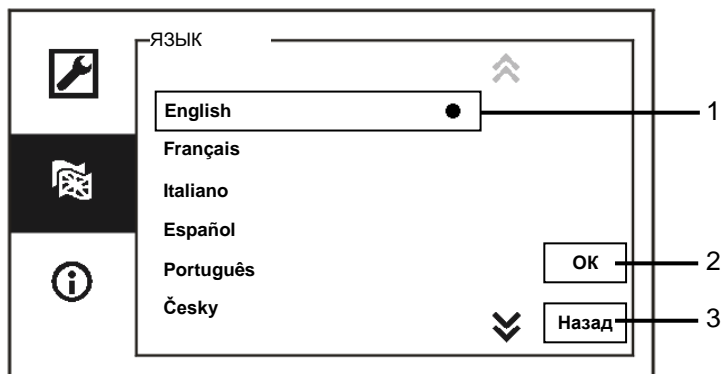

Рис.26 Сведения о системе

Отображение текущей версии и адреса терминала консьержа (выполните сканирование QR-кода для получения дополнительных инструкций по использованию данного терминала консьержа)

4.2.10 Настройки (дополнительные)

Введите системный пароль, чтобы получить доступ к дополнительным настройкам.
Пароль по умолчанию: 345678.

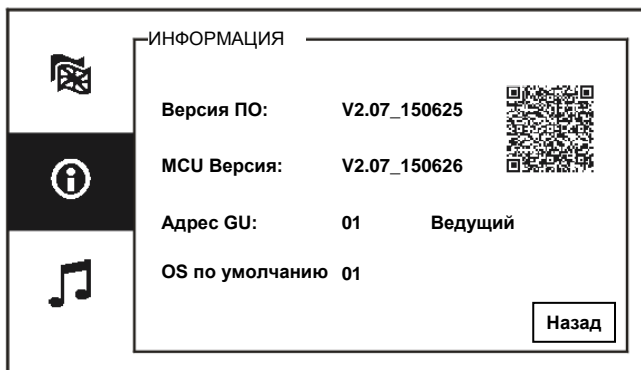

Рис.27 Пароль

4.2.10.1 Настройки активатора



Рис.28 Настройки активатора

В меню «Активатор» доступны следующие функции.

№	Функции
1	Активатор (поле со списком) - В этом списке перечислены доступные активаторы.
2	«Добавить» - Нажмите эту клавишу, чтобы добавить новый активатор. Можно добавить не более 10 активаторов.
3	«Изменить» - Нажмите эту клавишу, чтобы изменить существующие записи активаторов.
4	«Удалить» - Нажмите эту клавишу дважды для удаления активатора.
5	«Назад» - Нажмите эту клавишу, чтобы вернуться на стартовую страницу.

Нажмите клавишу «Добавить», чтобы добавить новый активатор.

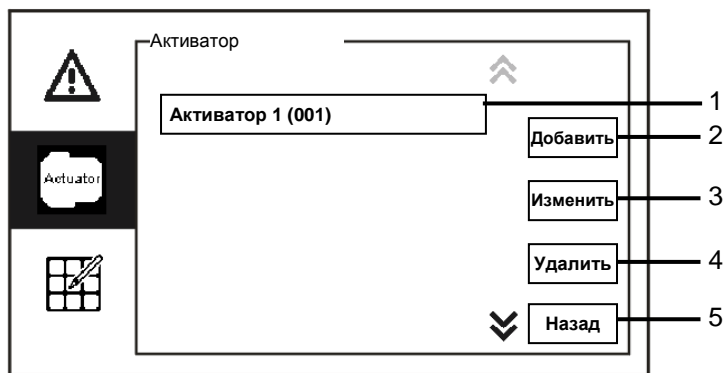

Рис.29 Настройки активатора

Клавиша «Добавить» выполняет следующие функции.

№	Функции
1	Порядок добавления нового списка активаторов - Измените целевой адрес, пролистав значения от 001 до 199 с помощью клавиш " Plus / Minus («+» и «-»)".
2	«OK» - Нажмите эту клавишу для сохранения настроек.
3	«Переименовать» - Нажмите эту клавишу для переименования активатора.
4	«Назад» - Нажмите эту клавишу, чтобы вернуться на стартовую страницу.

4.2.10.2 Настройки программируемой клавиши

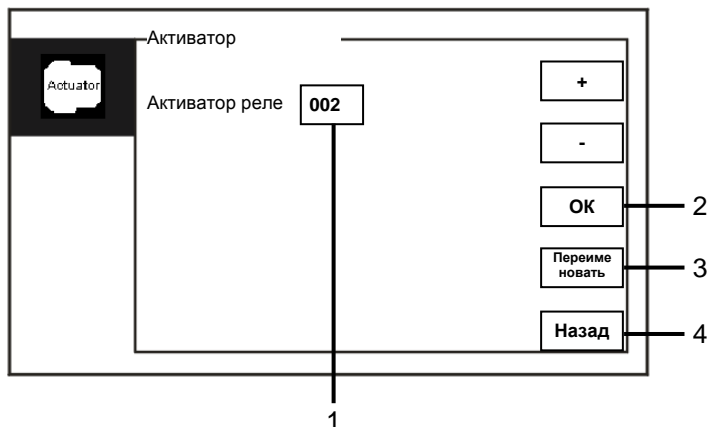

Рис.30. Настройки программируемой клавиши

Клавиша "Program button (Программируемая клавиша)" выполняет следующие функции.

№	Функции
1	<p>Кнопка 1</p> <ul style="list-style-type: none"> - Настройте программируемую клавишу с помощью клавиш " Plus / Minus («+» и «-»)". - Доступны такие функции, как «" release 2nd-lock (Откр. 2-го замка) » и "enable switch actuator (Включить активатор) ". - "2nd-lock (Второй замок) " — это замок, соединенный с наружным блоком (NC-NO-COM). - С помощью программируемой клавиши можно использовать только существующий список активаторов.
2	<p>«OK»</p> <ul style="list-style-type: none"> - Нажмите эту клавишу для сохранения настроек.
3	<p>«Назад»</p> <ul style="list-style-type: none"> - Нажмите эту клавишу, чтобы вернуться на стартовую страницу.

4.2.10.3 Управление списком пользователей

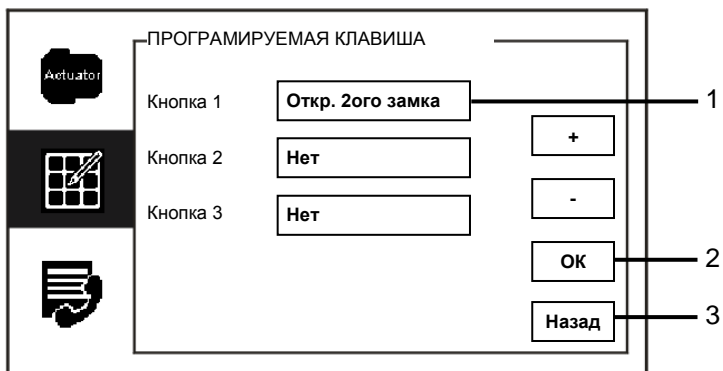

Рис.31 Управление списком пользователей

В меню «ПРОГРАМИРУЕМАЯ КЛАВИША» доступны следующие функции.

№	Функции
1	«Имя пользователя» - Добавление списка контактов по имени пользователя.
2	«Логический адрес» - Добавление списка контактов по логическому адресу, <i>например</i> по номеру своей квартиры 0101.
3	«Добавить» - Нажмите эту клавишу, чтобы добавить новый список контактов.
4	«Изменить» - Нажмите эту клавишу, чтобы изменить существующий список контактов.
5	«Назад» - Нажмите эту клавишу, чтобы вернуться на стартовую страницу.

Добавление нового списка контактов по имени пользователя

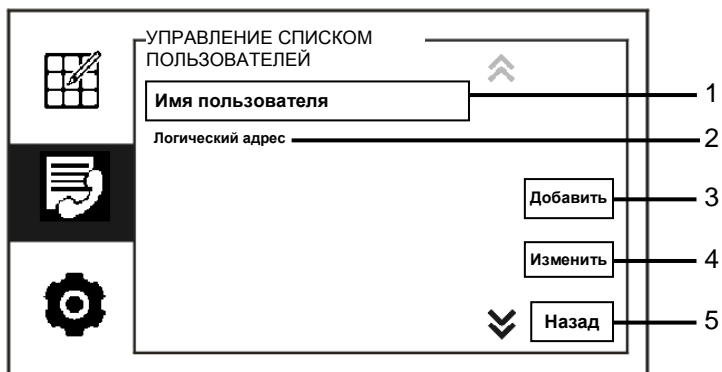
УПРАВЛЕНИЕ СПИСОКОМ ПОЛЬЗОВАТЕЛЕЙ

Физический адрес Имя пользователя

0	1	2	3	4	5	6	7	8	9
a	b	c	d	e	f	g	h	i	j
k	l	m	n	o	p	q	r	s	;
t	u	v	w	x	y	z	_	←	→

1
2
3

Рис.32. Имя пользователя

Нажмите клавишу «Добавить», чтобы добавить новое имя пользователя. Доступны следующие функции.

№	Функции
1	Введите физический адрес и имя пользователя при добавлении нового списка контактов. - Физический адрес: адрес внутреннего блока от 001 до 250, который представляет собой внутренний код, отправляемый по шине и распознаваемый всеми устройствами в системе. (Устанавливается с помощью переключателей X100, X10, X1 внутреннего блока.) - Имя пользователя: имя проживающего.
2	«OK» - Нажмите эту клавишу для сохранения настроек.
3	«Назад» - Нажмите эту клавишу, чтобы вернуться на стартовую страницу.

Редактирование списка контактов



Рис.33 Редактирование имени пользователя

Редактирование имени пользователя. Доступны следующие функции.

№	Функции
1	" Search box (Поле поиска) " - Поиск имени пользователя путем ввода нескольких букв имени.
2	" User name (Имя пользователя) " (поле со списком) - В этом списке перечислены доступные имена пользователей.
3	«Изменить» - Изменение сведений существующих имен пользователей.
4	«Удалить» - Удаление имени пользователя путем двойного нажатия этой клавиши.
5	«Назад» - Нажмите эту клавишу, чтобы вернуться на стартовую страницу.

Добавление или редактирование нового списка контактов по логическому адресу

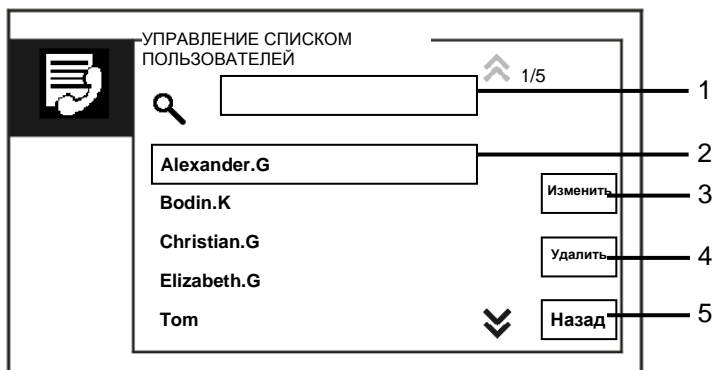
УПРАВЛЕНИЕ СПИСОКОМ ПОЛЬЗОВАТЕЛЕЙ

Физический адрес Логический адрес

0	1	2	3	4	5	6	7	8	9
a	b	c	d	e	f	g	h	i	j
k	l	m	n	o	p	q	r	s	;
t	u	v	w	x	y	z	_	☒	☒

Рис.34 Управление списком пользователей

Редактирование или добавление логического адреса. Доступны следующие функции.

№	Функции
1	<p>Введите физический адрес и логический адрес пользователя при добавлении нового списка контактов.</p> <ul style="list-style-type: none"> - Физический адрес: адрес внутреннего блока от 001 до 250, который представляет собой внутренний код, отправляемый по шине и распознаваемый всеми устройствами в системе. (Устанавливается с помощью переключателей X100, X10, X1 внутреннего блока.) - Логический адрес: код, который вводит гость при вызове проживающего. Как правило, логический адрес соответствует номеру квартиры жителя и отличается от физического адреса.
2	<p>«OK»</p> <ul style="list-style-type: none"> - Нажмите эту клавишу для сохранения настроек.
3	<p>«Назад»</p> <ul style="list-style-type: none"> - Нажмите эту клавишу, чтобы вернуться на стартовую страницу.

4.2.10.4 Настройки вида вызова



Рис.35 Настройки вида вызова

В меню «Настройка Вида Вызова» доступны следующие функции.

№	Функции
1	<p>Тип кода</p> <ul style="list-style-type: none"> - Изменение типа кода путем установки флажка (автоматическое переключение) или нажатия клавиш " Plus / Minus («+» и «-»)". - Пользователь может выбрать и нажать физический адрес, чтобы вызвать внутренний блок. - Пользователь может выбрать и нажать логический адрес (логический адрес настраивается в меню «Управление списком пользователей»).
2	<p>Цифра</p> <ul style="list-style-type: none"> - При выборе логического адреса необходимо ввести цифры логического адреса с помощью клавиш " Plus / Minus («+» и «-»)". (Доступны цифры от 01 до 08. Цифры в логическом адресе должны совпадать цифрами, заданными в меню «Управление списком пользователей».)
3	<p>«ОК»</p> <ul style="list-style-type: none"> - Нажмите эту клавишу для сохранения настроек.
4	<p>«Назад»</p> <ul style="list-style-type: none"> - Нажмите эту клавишу, чтобы вернуться на стартовую страницу.

4.2.10.5 Настройки пароля

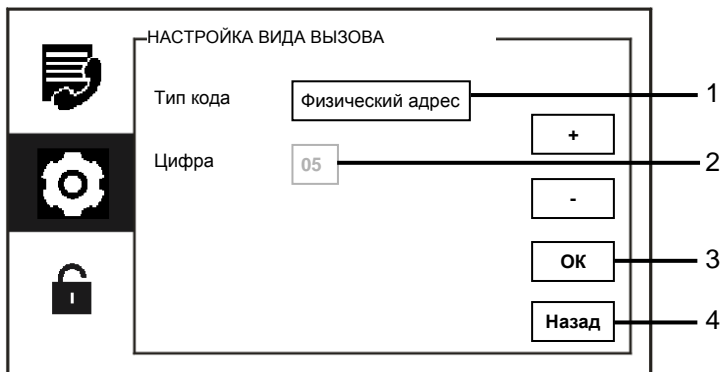

Рис.36 Настройки пароля

В меню «Установка Пароля» доступны следующие функции.

№	Функции
1	Введите новый пароль. Пароль должен состоять из 6 цифр.
2	«OK» - Нажмите эту клавишу для сохранения настроек.
3	«Назад» - Нажмите эту клавишу, чтобы вернуться на стартовую страницу.

4.2.10.6 Сброс к заводским настройкам



Рис.37 Сброс к заводским настройкам

В меню «Сброс К Заводским Настр.» доступны следующие функции.

№	Функции
1	«ОК» - Нажмите эту клавишу для сохранения настроек.
2	«Назад» - Нажмите эту клавишу, чтобы вернуться на стартовую страницу.

4.2.10.7 Сброс пароля и удаление всех данных

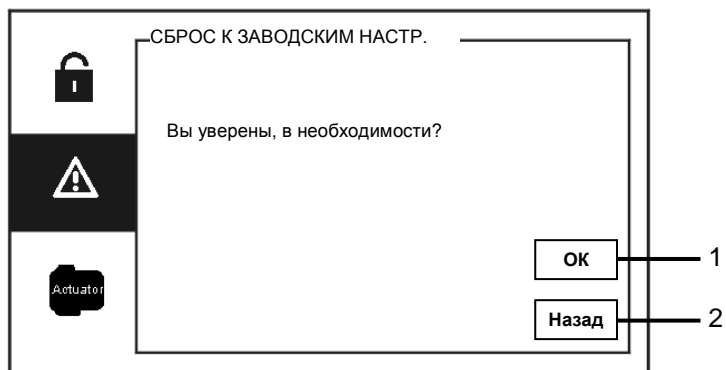
Если вы забыли пароль, необходимо войти в режим инженера, чтобы сбросить системный пароль.

Удерживая «0», введите комбинацию «11411», чтобы войти в режим инженера, в течение 120 с после включения терминала консьержа.



Рис.38 Сброс пароля и удаление всех данных

В режиме инженера можно также удалить все данные в меню, включая списки активаторов, списки пользователей, журнал и др.



Рис.39 Сброс пароля и удаление всех данных

4.3

Очистка

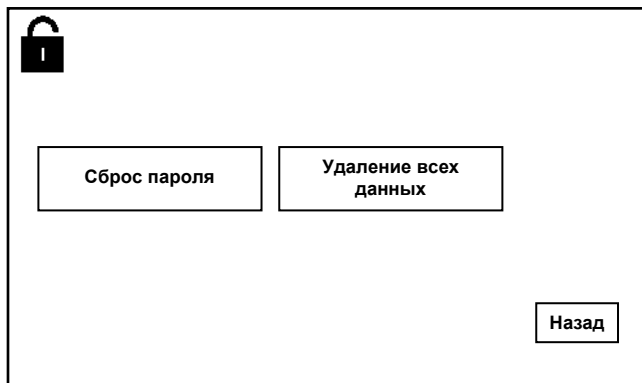

Внимание

Опасность повреждения поверхности экрана.

Твердые или острые предметы могут повредить поверхность экрана.

Запрещается пользоваться такими предметами для ввода данных на сенсорном мониторе.

- Вводите данные пальцами или с помощью пластмассового стилуса.

Чистящие жидкости или абразивные вещества могут повредить поверхность экрана.

- Для очистки поверхностей используйте мягкую ткань и средство для очистки стекол, доступное в продаже.
- Запрещается использовать абразивные чистящие средства.

4.4 Настройка устройства



Рис.40

1. " Station (Блок)"

Перемычка для установки адреса наружного блока по умолчанию.

2. X1

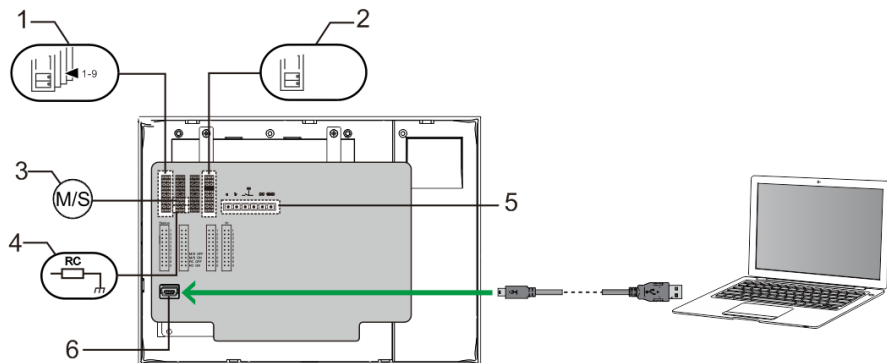
Перемычка для установки адреса терминала консьержа.

3. " Master /Slave function (Функция ведущего/ведомого)"

Только один терминал консьержа в каждом здании необходимо настраивать в качестве «ведущего» (перемычку необходимо установить в положение M/S on). Все прочие терминалы консьержа в одном здании необходимо настраивать в качестве «ведомых» (перемычку необходимо установить в положение M/S off).

4. " Terminal resistor (Оконечный резистор)"

При установке видеосистем или смешанных аудио/видеосистем перемычку необходимо установить в положение RC on на последнем устройстве в линии.

5. a b = соединение шины

 = соединение с дверным звонком

DC GND = дополнительный источник питания

6. " USB connector (Соединительный кабель USB)"

Соединительный кабель USB для подключения к ПК: загрузка или выгрузка конфигурации, например, загрузка списков контактов.

5 Технические данные

Описание	Значение
Разрешение дисплея	480 x 272
Размер дисплея	4.3"
Рабочая температура	От -10 до +55° C
Температура хранения	От -40 до +70° C
Защита	IP 30
Зажимы с одним проводом	2 x 0,28 мм ² – 2 x 0,75 мм ²
Зажимы с тонким проводом	2 x 0,28 мм ² – 2 x 0,75 мм ²
Напряжение на шине	20–30 В
Размеры	144 x 198 x 45 мм

6

Монтаж/установка



Осторожно

Прибор под напряжением!

Поражение электрическим током под напряжением 100–240 В может привести к смертельному исходу или возгоранию.

- Запрещается совместная установка низковольтных проводов и кабелей под напряжением 100–240 В в разъеме для установки с утапливанием!

В случае короткого замыкания в низковольтной линии может образоваться нагрузка под напряжением 100–240 В.

6.1

Требования к электрику



Осторожно

Прибор под напряжением!

Установку устройства выполняйте только при наличии необходимых знаний и опыта в области монтажа электрооборудования.

- При неправильной установке может возникнуть угроза жизни монтажника и пользователя электрической системы.
- При неправильной установке может быть причинен значительный ущерб имуществу, например, вследствие пожара.

Минимальные необходимые знания и требования к установке перечислены далее.

- Использование «пяти правил по технике безопасности» (DIN VDE 0105, EN 50110).
 1. Отключайте источник питания.
 2. Примите меры для предотвращения включения прибора.
 3. Убедитесь в отсутствии напряжения.
 4. Подсоедините заземляющий провод.
 5. Заизолируйте смежные компоненты под напряжением.
- Используйте подходящую защитную одежду.
- Пользуйтесь только подходящими инструментами или измерительными приборами.
- Проверьте тип цепи питания (система TN, система IT, система TT), чтобы обеспечить выполнение следующих условий

питания (классическое заземление, защитное заземление, необходимые дополнительные меры и т.д.).

6.2 Общие инструкции по установке

- Заделайте все отводы системы проводки с помощью подключенного устройства шины (например, внутреннего блока, наружного блока, системного устройства).
- Не устанавливайте системный контроллер в непосредственной близости от трансформатора звонка и прочих источников питания (во избежание помех).
- Не устанавливайте провода системной шины вместе с проводами 100–240 В.
- Не используйте обычные кабели для выполнения проводки дверных замков или проводки системной шины.
- Не создавайте перемычек между кабелями разного типа.
- Для системной шины используйте только два провода в четырехжильном или многожильном кабеле.
- При создании петли запрещается устанавливать входящую и исходящую шины в одном и том же кабеле.
- Запрещается устанавливать внутреннюю и наружную шины внутри одного и того же кабеля.

6.3 Монтаж

Рекомендованная высота установки

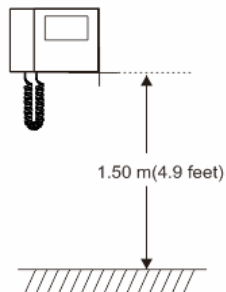

Снятие

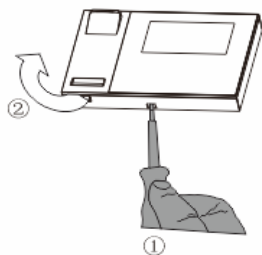

Откройте корпус панели, потянув зажим в основании устройства.

Установочные размеры

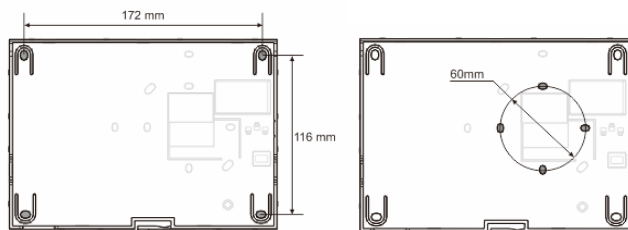

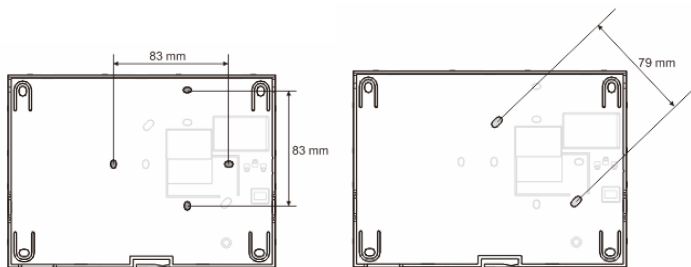

1. В основании устройства имеются отверстия под винты для крепления на стену в соответствии с приведенными выше размерами.
2. Основание устройства можно закрепить на имеющемся корпусе для установки с утапливанием. Размеры совместимых корпусов для установки с утапливанием приведены на рисунках выше.

Проводка

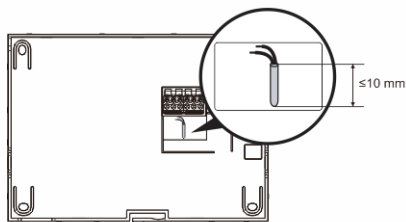

Закрепите основание устройства и подсоедините его согласно рисункам. Длина изолированного участка конца кабеля не должна превышать 10 мм.

Настройки

Настройте адреса предпочтительных наружных блоков и адреса внутренних блоков на переключке (см. главу «[Настройка устройства](#)»).

Установка на стену

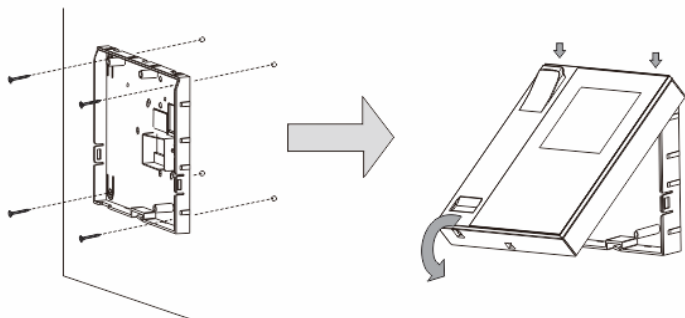

1. Прикрепите основание устройства на стену.
2. Закрепите верхнюю часть устройства на основании, установите верхнюю часть устройства на крепежные направляющие и надавите на нижнюю часть, так чтобы она вошла в основание и зафиксировалась в зажимах.

Монтаж в корпусе для установки с утапливанием

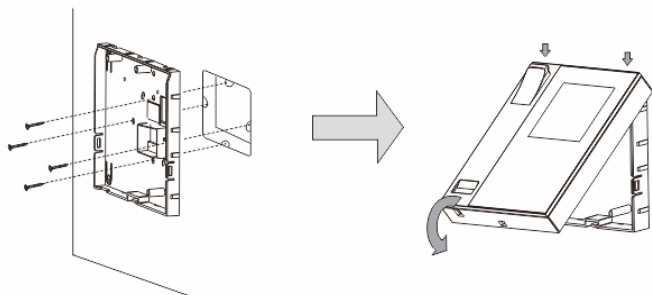

1. Закрепите основание устройства на имеющемся корпусе для установки с утапливанием.
2. Установите верхнюю часть устройства на основание и закрепите до щелчка: установите верхнюю часть устройства на крепежные направляющие и надавите на нижнюю часть, так чтобы она вошла в основание и зафиксировалась в зажимах.

Установка с настольным кронштейном

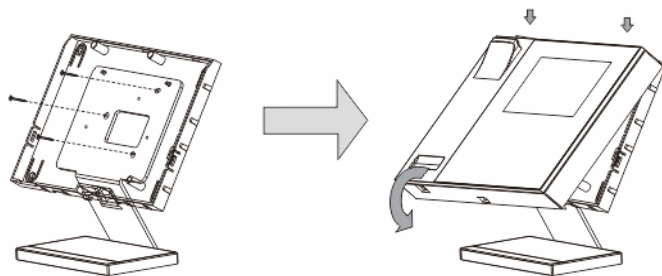

1. Прикрепите основание устройства к настольному кронштейну.
2. Установите верхнюю часть устройства на основание и закрепите до щелчка: установите верхнюю часть устройства на крепежные направляющие и надавите на нижнюю часть, так чтобы она вошла в основание и зафиксировалась в зажимах.

Установка внутреннего блока завершена.

Примечание

Компания оставляет за собой право в любое время вносить технические изменения и изменения в содержание данного документа без предварительного уведомления.

Подробные технические характеристики, согласованные на момент заказа, применяются ко всем заказам. Компания АВВ не несет ответственности за возможные ошибки или неполноту сведений в данном документе.

Право собственности на данный документ, все разделы и иллюстрации, содержащиеся в нем, принадлежит компании. Запрещается воспроизведение, передача или использование третьими сторонами данного документа и его содержания, в полном или частичном объеме, без предварительного письменного разрешения компании АВВ.