

User manual

M2301, Mini system controller

Please select your language

English

Suomi

Français

Norsk

Polski

Svenska

Italiano

Dansk

Español

Русский

Português

简体中文

Čeština

Deutsch

Slovenčina

Nederlands

ABB-Welcome

M2301 Mini-system controller



ABB-Welcome

1	Safety	3
2	Intended use	3
3	Environment	3
3.1	ABB devices.....	3
4	Operation	5
4.1	Control elements	5
4.2	Operating modes.....	6
5	Technical data	7
6	Mounting/Installation	8
6.1	Requirements for the electrician	8
6.2	General installation instructions	9
6.3	Mounting	9

1 Safety

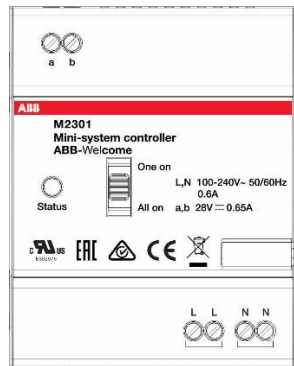

Warning

Electric voltage!

Risk of death and fire due to electrical voltage of 100-240 V.

- Work on the 100-240V supply system may only be performed by authorized electricians!
- Disconnect the mains power supply prior to installation and/or disassembly!

2 Intended use

The M2301 mini-system controller is an integral part of the ABB-Welcome door communication system and operates exclusively with components from this system. The device must only be installed on mounting rails according to DIN EN 500022.

3 Environment



Consider the protection of the environment!

Used electric and electronic devices must not be disposed of with domestic waste.

- The device contains valuable raw materials that can be recycled. Therefore, dispose of the device at the appropriate recycling facility.

3.1 ABB devices

All packaging materials and devices from ABB bear the markings and test seals for proper disposal. Always dispose of the packaging material and electric devices and their components via an authorized recycling facilities or disposal companies.

ABB-Welcome

ABB products meet the legal requirements, in particular the laws governing electronic and electrical devices and the REACH ordinance.

(EU-Directive 2002/96/EG WEEE and 2002/95/EG RoHS)

(EU-REACH ordinance and law for the implementation of the ordinance (EG)

No.1907/2006)

4 Operation

4.1 Control elements

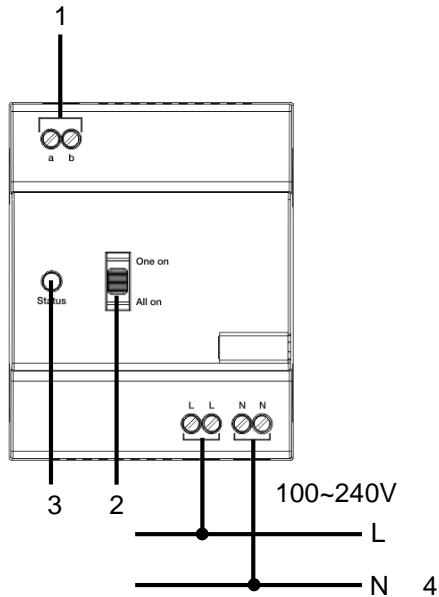



Fig. 1: Overview of control buttons

No.	Functions
1	Bus in/out
2	Operating mode setting See chapter "Operating modes" for more details.
3	Operating status indicating LED  - Ready for operation - Fault
4	Power supply

4.2 Operating modes

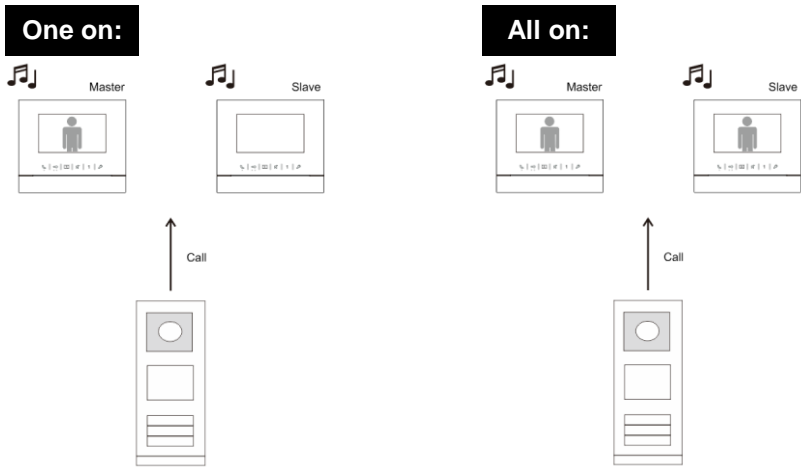

Fig. 2:

“One on” mode:

If there is an incoming call, all indoor stations in the same apartment ring together, but only the master indoor station switches on the screen.

“All on” mode:

If there is an incoming call, all indoor stations in the same apartment ring and switch on screen at the same time.

5 Technical data

Designation	Value
Operating temperature	-25 °C - +55 °C
Storage temperature	-40 °C - +70 °C
Protection	IP 20
Single-wire clamps	2 x 0.28 mm ² - 2 x 0.75 mm ²
Fine-wire clamps	2 x 0.28 mm ² - 2 x 0.75 mm ²
Mains voltage	100-240 V, 50 / 60 Hz, 1.0 A
Bus voltage	28±2 VDC, 0.65 A
Size	4 U

6 Mounting/Installation



Warning

Electric voltage!

Risk of death and fire due to electrical voltage of 100-240V.

- Low-voltage and 100-240 V cables must not be installed together in a flush-mounted socket!

In case of a short-circuit there is the danger of a 100-240V load on the low-voltage line.

6.1 Requirements for the electrician



Warning

Electric voltage!

Install the device only if you have the necessary electrical engineering knowledge and experience.

- Incorrect installation endangers your life and that of the user of the electrical system.
- Incorrect installation can cause serious damage to property, e.g. due to fire.

The minimum necessary expert knowledge and requirements for the installation are as follows:

- Apply the "five safety rules" (DIN VDE 0105, EN 50110):
 1. Disconnect from power.
 2. Secure against being re-connected.
 3. Ensure there is no voltage.
 4. Connect to earth.
 5. Cover or barricade adjacent live parts.
- Use suitable personal protective clothing.
- Use only suitable tools and measuring devices.
- Check the type supply network (TN system, IT system, TT system) to secure the following power supply conditions (classic connection to ground, protective earthing, necessary additional measures, etc.).

6.2 General installation instructions

- Terminate all branches of the wiring system via a connected bus device (e.g., indoor station, outdoor station, system device).
- Do not install the system controller directly next to the bell transformer and other power supplies (to avoid interference).
- Do not install the wires of the system bus together with 100-240 V wires.
- Do not use common cables for the connecting wires of the door openers and wires of the system bus.
- Avoid bridges between different cable types.
- Use only two wires for the system bus in a four-core or multi-core cable.
- When looping, never install the incoming and outgoing bus inside the same cable.
- Never install the internal and external bus inside the same cable.

6.3 Mounting

The device M2301 must only be installed on mounting rails according to DIN EN 50022.



ABB-Welcome

Notice

We reserve the right to make technical changes at any time as well as changes in the content of this document without prior notice.

The detailed specifications agreed to at the time of ordering apply to all orders. ABB accepts no responsibility for possible errors or incompleteness in this document.

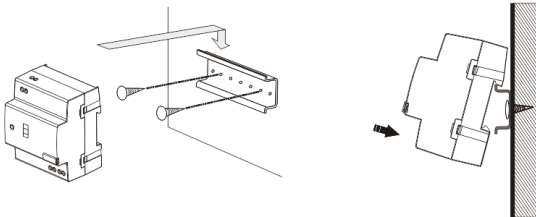
We reserve all rights to this document and the topics and illustrations contained therein. The document and its contents, or extracts thereof, must not be reproduced, transmitted or reused by third parties without prior written consent by ABB.

ABB-Welcome

WM0804

Unité centrale compacte

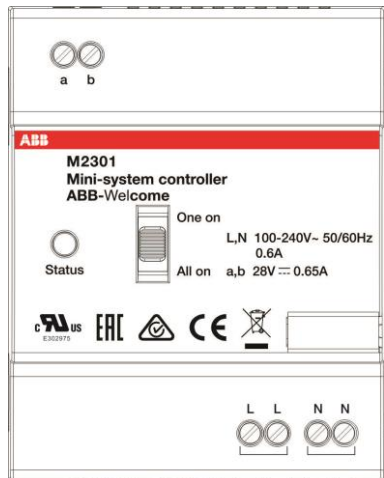

- 1 Sécurité3
- 2 Usage prévu3
- 3 Environnement3
 - 3.1 Appareils ABB.....3
- 4 Fonctionnement.....5
 - 4.1 Éléments de commande5
 - 4.2 Modes de fonctionnement.....7
- 5 Caractéristiques techniques8
- 6 Montage / Installation9
 - 6.1 Exigences à l'égard de l'électricien10
 - 6.2 Consignes d'installation générales11
 - 6.3 Montage11

1 Sécurité



Avertissement

Tension électrique !

Danger de mort et d'incendie en raison de la présence d'une tension électrique de 100-240 V.

- Les travaux sur le système d'alimentation 100-240 V peuvent uniquement être effectués par des électriciens autorisés !
- Débrancher l'alimentation secteur avant l'installation et/ou le démontage !

2 Usage prévu

Le mini contrôleur système WM0804 fait partie intégrale du système ABB-Welcome et fonctionne exclusivement avec des composants de ce système. L'appareil doit uniquement être installé sur des rails de montage conformément à la norme DIN EN 500022.

3 Environnement



Prendre en compte la protection de l'environnement !

Les appareils électriques et électroniques usagés ne doivent pas être éliminés avec les ordures ménagères.

- L'appareil contient des matières premières de valeur qui peuvent être recyclées. Par conséquent, l'élimination de l'appareil doit se faire dans un centre de collecte approprié.

3.1 Appareils ABB

Tous les matériaux d'emballage et appareils ABB portent les marquages et sceaux d'essai pour une élimination correcte. Il faut toujours éliminer les matériaux d'emballage et les produits électriques ainsi que leurs composants via des centres de collecte et entreprises agréés.

Les produits ABB sont conformes aux exigences légales, et aux lois régissant les appareils électroniques et électriques et au règlement REACH.

(Directive européenne 2002/96/CE DEEE et 2002/95/CE RoHS)

(Règlement REACH et loi sur l'application du règlement (CE) n°1907/2006)

4 Fonctionnement

4.1 Éléments de commande

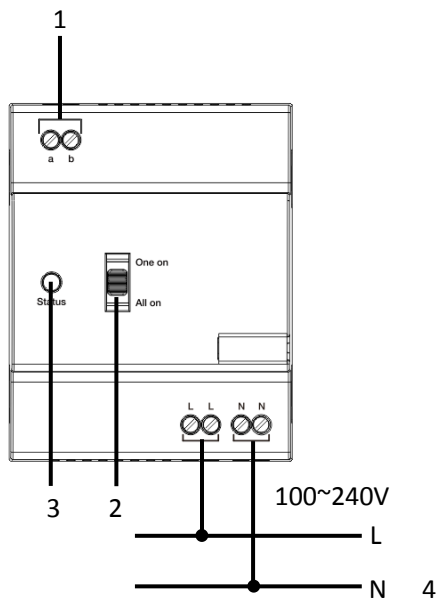





Fig. 1 : Présentation des boutons de commande

N°	Fonctions
1	Bus entrée/sortie
2	Réglage des modes de fonctionnement Pour plus de détails, voir chapitre « Modes de fonctionnement ».
3	LED indiquant le statut de fonctionnement    - Prêt à fonctionner - Défaut
4	Alimentation

4.2 Modes de fonctionnement

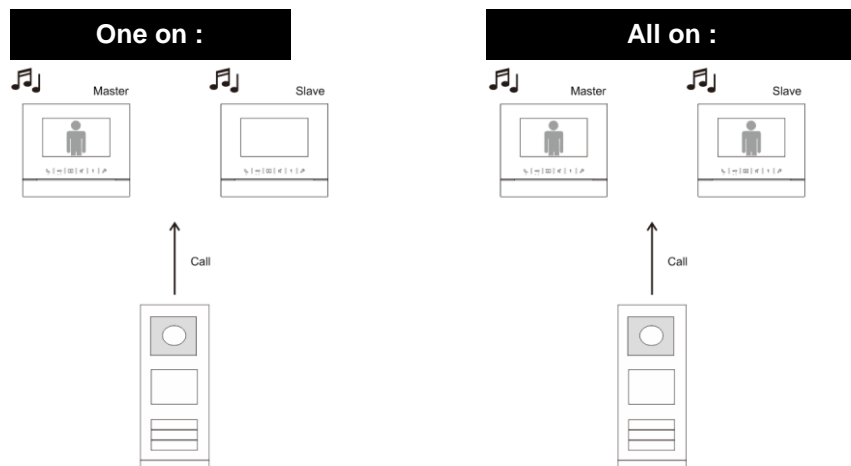

Fig. 2 :

Mode « One on » :

En cas d'appel entrant, tous les moniteurs intérieurs dans le même appartement sonnent en même temps, mais seul l'écran du poste maître (Master) s'allume.

Mode « All on » :

En cas d'appel entrant, tous les moniteurs intérieurs dans le même appartement sonnent et s'allument en même temps.

5 Caractéristiques techniques

Désignation	Valeur
Température de fonctionnement	-25°C à +55°C
Température de stockage	entre -40°C et +70°C
Protection	IP20
Connexions unifilaires	2 x 0.28 mm ² – 2 x 0.75 mm ²
Connexions à fils fins	2 x 0.28 mm ² – 2 x 0.75 mm ²
Tension secteur	100-240 V, 50 / 60 Hz, 1 A
Tension de bus	28 ± 2VDC, 0.65 A
Taille	4 U

6 Montage / Installation



Avertissement

Tension électrique !

Danger de mort et d'incendie en raison de la présence d'une tension électrique de 100-240V.

- Les câbles basse tension et 100-240 V ne doivent pas être installés ensemble dans une prise encastrée !

En cas de court-circuit, il existe un risque de charge 100-240V sur la ligne basse tension.

6.1 Exigences à l'égard de l'électricien



Avertissement

Tension électrique !

L'installation de l'appareil par un électricien est uniquement possible s'il possède les connaissances techniques et compétences nécessaires.

- Toute installation incorrecte peut mettre en danger votre vie et celle de l'utilisateur du système électrique.
- Toute installation incorrecte peut entraîner des dommages, p. ex. : en raison d'un incendie.

Les connaissances nécessaires minimum et les exigences relatives à l'installation sont les suivantes :

- Appliquer les « cinq règles de sécurité » (DIN VDE 0105, EN 50110) :
 1. Débrancher l'appareil de la source d'alimentation ;
 2. Empêcher tout rebranchement de l'appareil ;
 3. S'assurer de l'absence de tension ;
 4. Raccorder à la terre ;
 5. Recouvrir ou isoler les pièces voisines sous tension.
- Porter des vêtements de protection appropriés.
- Utiliser uniquement des outils et appareils de mesure appropriés.
- Vérifier le type de réseau d'alimentation (système TN, système IT, système TT) pour garantir les conditions d'alimentation électriques suivantes (connexion à la terre classique, mise à la terre de protection, mesures supplémentaires nécessaires, etc.).

6.2 Consignes d'installation générales

- Terminer toutes les extrémités du système de câblage via un appareil de bus connecté (p. ex., moniteur intérieur, platine de rue, appareil système).
- Ne pas installer le contrôleur système juste à côté du transformateur de sonnerie et autres alimentations électriques (pour éviter les interférences).
- Ne pas installer les câbles du bus système avec des câbles 100-240 V.
- Ne pas utiliser des câbles communs pour les câbles de raccordement des portiers et les câbles du bus système.
- Éviter les ponts entre les différents types de câbles.
- Utiliser uniquement deux câbles pour le bus système dans un câble à quatre conducteurs ou plus.
- En cas de structure en boucle, ne jamais installer les bus de départ et d'arrivée à l'intérieur du même câble.
- Ne jamais installer les bus interne et externe à l'intérieur du même câble.

6.3 Montage

L'appareil WM0804 doit uniquement être installé sur des rails de montage conformément à la norme DIN EN 500022.

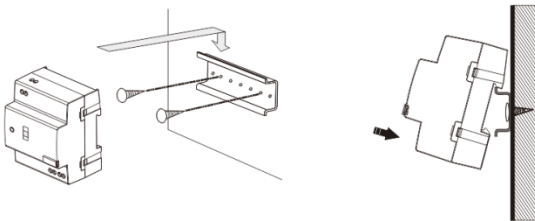

Mentions légales

Nous nous réservons le droit d'effectuer à tout moment des modifications techniques ou de modifier le contenu de ce document sans préavis.

Les spécifications détaillées convenues au moment de la commande s'appliquent à toutes les commandes. ABB ne peut être tenu responsable des erreurs ou omissions dans ce document.

Nous nous réservons tous les droits de propriété sur ce document, ainsi que sur les informations et les illustrations qu'il contient. Le document et son contenu, ou extraits de celui-ci, ne doivent pas être reproduits, transmis ou réutilisés par des tiers sans avis écrit préalable d'ABB.

Urządzenie ABB-Welcome

M2301

Sterownik mini systemu



ABB-Welcome

1	Bezpieczeństwo	3
2	Przeznaczenie.....	3
3	Środowisko.....	3
3.1	Urządzenia ABB.....	3
4	Działanie	5
4.1	Elementy sterujące.....	5
4.2	Tryby pracy	6
5	Dane techniczne.....	7
6	Montaż / instalacja.....	8
6.1	Wymagania wobec elektryków.....	8
6.2	Ogólna instrukcja montażu.....	9
6.3	Montaż 10	

1 Bezpieczeństwo

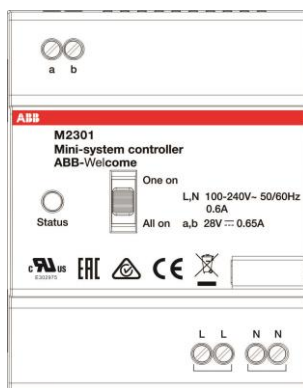

Ostrzeżenie

Napięcie elektryczne!

Ryzyko śmierci i pożaru z powodu napięcia elektrycznego równego 100–240 V.

- Prace przy układzie zasilania o mocy 100–240 V mogą być wykonywane tylko przez uprawnionych elektryków!
- Odłączyć zasilanie elektryczne przed instalacją lub demontażem!

2 Przeznaczenie

Sterownik mini systemu M2301 stanowi integralną część systemu domofonowego ABB-Welcome, działającą wyłącznie z elementami tego systemu. Urządzenie zamontować na szynach montażowych zgodnie z normą DIN EN 500022.

3 Środowisko



Ochrona środowiska!

Nie można wyrzucać urządzeń elektrycznych ani elektronicznych z odpadami z gospodarstwa domowego.

- Urządzenie zawiera cenne surowce, które można ponownie wykorzystać. Dlatego należy je oddać do odpowiedniego punktu zbiórki.

3.1 Urządzenia ABB

ABB-Welcome



Na wszystkich materiałach pakunkowych i urządzeniach firmy ABB znajdują się oznakowania i symbole atestujące dotyczące ich właściwej utylizacji. Materiały pakunkowe i urządzenia elektryczne, jak również ich elementy należy zawsze oddawać do utylizacji w autoryzowanych punktach zbiórki lub zakładach utylizacji odpadów. Produkty firmy ABB spełniają wymogi prawne i są w szczególności zgodne z ustawami o urządzeniach elektrycznych i elektronicznych oraz rozporządzeniem REACH. (Dyrektywa UE 2002/96/EG WEEE i RoHS 2002/95/WE)
(Rozporządzenie UE REACH i ustawa wykonawcza do rozporządzenia (WE) nr 1907/2006)

4 Działanie

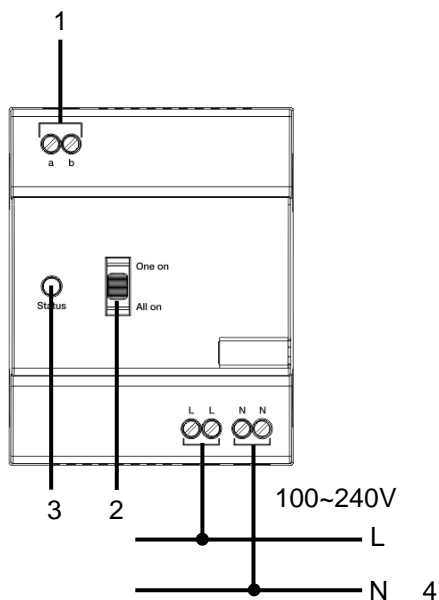
4.1 Elementy sterujące



Rys. 1 Przegląd przycisków sterowania

Nr	Funkcje
1	Wejście/wyjście magistrali
2	Ustawienie trybu pracy Więcej szczegółów zawiera rozdział Tryby pracy.
3	Dioda LED do powiadamiania o statusie pracy    – Gotowość do pracy – Zwarcie
4	Zasilanie elektryczne

4.2 Tryby pracy

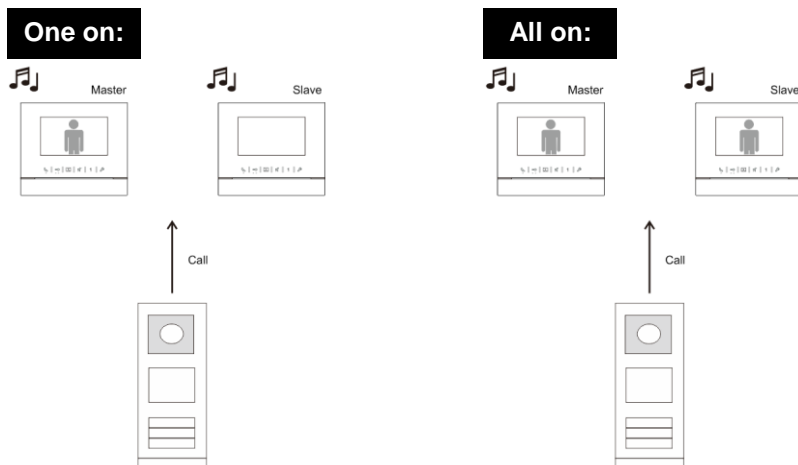

Rys. 2

Tryb One on (Jedna włączona):

Podczas połączenia przychodzącego wszystkie stacje wewnętrzne w tym samym mieszkaniu dzwonią jednocześnie,

ale tylko na nadrzędnej stacji wewnętrznej włącza się ekran.

Tryb All on (Wszystkie włączone):

Podczas połączenia przychodzącego wszystkie stacje wewnętrzne w tym samym mieszkaniu dzwonią i włączają ekrany jednocześnie.

5 Dane techniczne

Opis	Wartość
Temperatura robocza:	-25°C do +55°C
Temperatura przechowywania:	-40°C do +70°C
Stopień ochrony	IP 20
Zaciski do przewodów jednożyłowych	2 x 0,28 mm ² – 2 x 0,75 mm ²
Zaciski do przewodów cienkożyłowych	2 x 0,28 mm ² – 2 x 0,75 mm ²
Napięcie sieciowe	100-240 V, 50 / 60 Hz, 1,0 A
Napięcie magistrali	28 ± 2VDC, 0,65 A
Rozmiar	4 U

6 Montaż / instalacja



Ostrzeżenie

Napięcie elektryczne!

Ryzyko śmierci i pożaru z powodu napięcia elektrycznego równego 100-240V.

- Przewodów niskonapięciowych i 100–240 V nie wolno układać razem w jednej puszcze podtyrkowej!
Jeśli dojdzie do zwarcia, istnieje niebezpieczeństwo wystąpienia napięcia 100-240V w przewodach niskonapięciowych.

6.1 Wymagania wobec elektryków



Ostrzeżenie

Napięcie elektryczne!

Urządzenie wolno instalować jedynie osobom posiadającym konieczną wiedzę i doświadczenie w dziedzinie elektrotechniki.

- Niefachowa instalacja zagraża życiu instalatora i użytkowników instalacji elektrycznej.
- Niefachowa instalacja może prowadzić do poważnych szkód rzeczowych, na przykład pożaru.

Wymagana wiedza fachowa i warunki instalacji:

- Stosować poniższe zasady bezpieczeństwa (DIN VDE 0105, EN 50110):
 1. Odłączyć od sieci.
 2. Zabezpieczyć przed ponownym włączeniem.
 3. Sprawdzić, czy urządzenie nie jest pod napięciem.
 4. Podłączyć do uziemienia.
 5. Zakryć lub odgrodzić sąsiadujące części znajdujące się pod napięciem.
- Stosować odpowiednią odzież ochronną.
- Stosować wyłącznie odpowiednie narzędzia i przyrządy pomiarowe.

- Sprawdzić rodzaj sieci zasilającej (system TN, system IT i system TT) i przestrzegać wynikających z tego warunków przyłączenia (klasyczne zerowanie, uziemienie ochronne, konieczność wykonania dodatkowych pomiarów, itd.).

6.2 Ogólna instrukcja montażu

- Wszystkie odgałęzienia przewodów powinny zostać zakończone podłączonym urządzeniem magistrali (np. stacja wewnętrzna, zewnętrzna lub urządzenie systemowe).
- Nie instalować centrali systemu bezpośrednio obok transformatorów dzwonka lub innych urządzeń zasilających (unikanie interferencji).
- Nie układać przewodów magistrali systemowej wspólnie z przewodami 100–240 V.
- Nie używać wspólnego kabla dla przewodów przyłączowych elektrozaczepów i przewodów magistrali systemowej.
- Unikać złączeń między różnymi typami kabli.
- W kablu, który ma cztery lub więcej żył, do magistrali systemowej należy wykorzystać tylko dwie żyły.
- Przy łączeniu przelotowym nigdy nie prowadzić przychodzącej i wychodzącej magistrali w tym samym kablu.
- Nigdy nie prowadzić magistrali wewnętrznej i zewnętrznej w tym samym kablu.

6.3 Montaż

Urządzenie M2301 zamontować na szynach montażowych zgodnie z normą DIN EN 500022.

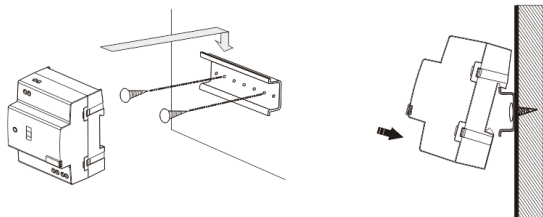

Uwaga

Firma ABB zastrzega sobie prawo do wprowadzania zmian technicznych, jak również zmian treści niniejszego dokumentu w dowolnym momencie i bez uprzedzenia.

Szczegółowe dane techniczne uzgodnione w czasie składania zamówienia stosuje się do wszystkich zamówień. Firma ABB nie ponosi żadnej odpowiedzialności za błędy ani za braki, jakie mogą pojawić się w niniejszym dokumencie.

Wszelkie prawa do niniejszego dokumentu i zawartych w nim informacji są zastrzeżone. Osobom trzecim zabrania się powielania, przesyłania czy ponownego wykorzystywania niniejszego dokumentu lub jego części bez uprzedniej pisemnej zgody firmy ABB.

ABB-Welcome

M2301

Alimentatore di sistema mini

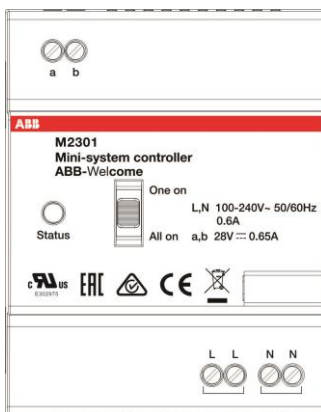

1	Sicurezza	3
2	Uso previsto	3
3	Ambiente	3
3.1	Dispositivi ABB.....	3
4	Funzionamento.....	5
4.1	Comandi.....	5
4.2	Modalità di funzionamento	6
5	Dati tecnici.....	7
6	Montaggio/Installazione.....	8
6.1	Obblighi dell'elettricista	8
6.2	Istruzioni generali di installazione.....	9
6.3	Montaggio	9

1 Sicurezza



Attenzione

Tensione elettrica!

Rischio di morte ed incendio dovuto alla presenza di tensione elettrica 100-240 V.

- Gli interventi sul sistema di alimentazione 100-240V possono essere effettuati solo da elettricisti autorizzati.
- Scollegare l'alimentazione di rete prima dell'installazione e/o dello smontaggio.

2 Uso previsto

La mini-centrale di sistema M2301 è parte integrante del sistema di videocitofonia ABB-Welcome e funziona unicamente con i componenti di questo sistema. Il dispositivo deve essere installato su guide di montaggio, in conformità alla norma DIN EN 500022.

3 Ambiente



Prestare attenzione alla tutela dell'ambiente!

I dispositivi elettrici ed elettronici usati devono essere smaltiti separatamente dai rifiuti domestici.

- Il dispositivo è composto da materie prime che possono essere riciclate. Occorre pertanto smaltire il dispositivo presso specifici centri di raccolta.

3.1 Dispositivi ABB

Tutti gli imballaggi e i dispositivi ABB riportano i marchi e i sigilli di verifica per il corretto smaltimento. Smaltire gli imballaggi, i dispositivi elettrici e i relativi componenti presso centri di raccolta autorizzati e società addette allo smaltimento rifiuti.

ABB-Welcome

I prodotti ABB soddisfano i requisiti di legge, in particolare delle leggi relative ai dispositivi elettrici ed elettronici, e il regolamento per la registrazione, la valutazione, l'autorizzazione e la restrizione delle sostanze chimiche (REACH).

(Direttiva UE 2002/96/CE RAEE e 2002/95/CE RoHS)

(Regolamento 1907/2006/CE (REACH) e legge per l'implementazione del regolamento CE)

4 Funzionamento

4.1 Comandi

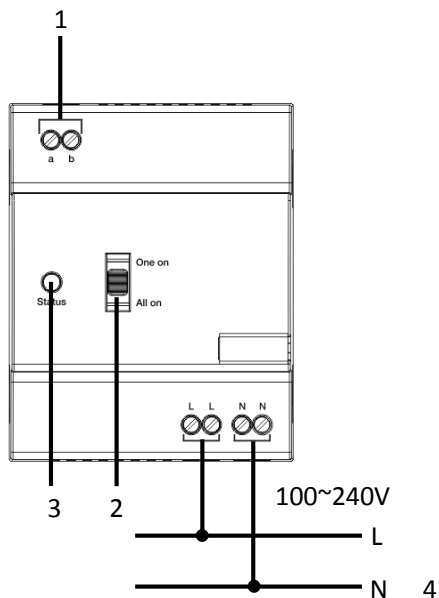



Fig. 1: Panoramica dei comandi

N°	Funzioni
1	Bus in/out
2	Impostazione modalità di funzionamento Per maggiori dettagli, vedi capitolo 'Modalità di funzionamento'.
3	LED stato di funzionamento  - Pronto - Guasto
4	Alimentazione

4.2 Modalità di funzionamento

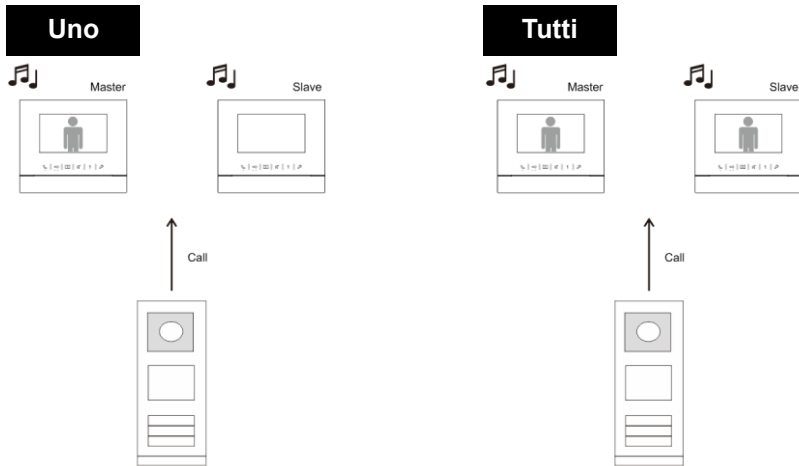

Fig. 2:

Modalità “Uno acceso”:

In presenza di una chiamata in entrata, tutti i posti interni di uno stesso appartamento suonano insieme, ma si accende solo il display del posto interno master.

Modalità “Tutti accesi”:

In presenza di una chiamata in entrata, tutti i posti interni di uno stesso appartamento suonano e tutti i display si accendono contemporaneamente.

5 Dati tecnici

Denominazione	Valore
Temperatura di funzionamento	da -25°C a +55°C
Temperatura di stoccaggio	-40°C – +70°C
Protezione	IP 20
Morsetti a filo singolo	2 x 0,28 mm ² – 2 x 0.75 mm ²
Morsetti a filo sottile	2 x 0,28 mm ² – 2 x 0.75 mm ²
Tensione di rete	100-240 V, 50 / 60 Hz, 1,0 A
Tensione del bus	28 ± 2VCC, 0,65 A
Voltaggio	4 U

6 Montaggio/Installazione



Attenzione

Tensione elettrica!

Rischio di morte ed incendio dovuto alla presenza di tensione elettrica 100-240V.

- Non installare contemporaneamente i cavi di bassa tensione e i cavi 100-240 V in una presa da incasso!

Pericolo di carico da 100-240V sulla linea a bassa tensione in caso di cortocircuito.

6.1 Obblighi dell'elettricista



Attenzione

Tensione elettrica!

L'installazione del dispositivo può essere effettuata solo se si dispone delle necessarie competenze ed esperienze in campo elettrico.

- Un'installazione non corretta mette a rischio la vostra vita e quella dell'utente dell'impianto elettrico.
- Un'installazione non corretta può causare gravi danni materiali, ad esempio a seguito di un incendio.

Di seguito vengono specificati il livello minimo di competenze tecniche e i requisiti necessari per poter procedere all'installazione:

- Applicare le "cinque regole di sicurezza" (DIN VDE 0105, EN 50110):
 1. Scollegare;
 2. Accertarsi che non sia possibile un reinserimento accidentale;
 3. Verificare l'assenza di tensione;
 4. Collegare a terra;
 5. Coprire o proteggere parti adiacenti sotto tensione.
- Indossare indumenti di protezione personale adeguati.
- Utilizzare solo attrezzi e strumenti di misura adatti.

- Controllare il tipo di sistema di distribuzione (sistema TN, IT, TT) per garantire le seguenti condizioni di alimentazione elettrica (messa a terra tradizionale, messa a terra di protezione, misure di protezione aggiuntive, ecc.).

6.2 Istruzioni generali di installazione

- Terminare tutte le derivazioni del sistema di cablaggio con un dispositivo bus collegato (ad es. posto interno, posto esterno, dispositivo di sistema).
- Non installare la centrale di sistema vicino al trasformatore campanello e alle altre fonti di alimentazione (per evitare interferenze).
- Non installare i fili del bus di sistema insieme ai fili 100-240 V.
- Non usare cavi tradizionali per i fili di collegamento degli apriporta e del bus di sistema.
- Non collegare in parallelo cavi di diverso tipo.
- Usare solo due fili nel cavo quadripolare o multipolare del bus di sistema.
- In fase di collegamento, non installare il bus in entrata e in uscita all'interno dello stesso cavo.
- Non installare il bus interno ed esterno nello stesso cavo.

6.3 Montaggio

Il dispositivo M2301 deve essere installato su guide di montaggio, in conformità alla norma DIN EN 500022.

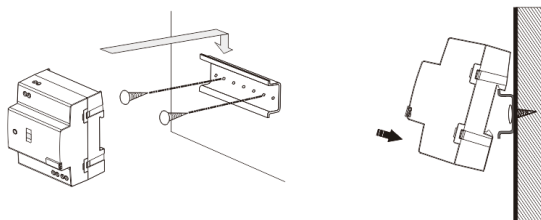

Avvertenza

Ci riserviamo il diritto di apportare, in qualsiasi momento, modifiche tecniche o modificare il contenuto del presente documento senza preavviso.

Le specifiche dettagliate concordate al momento dell'ordine si applicano a tutti gli ordini. ABB declina ogni responsabilità per eventuali errori o incompletezze in questo documento.

Ci riserviamo tutti i diritti del presente documento, degli argomenti e delle illustrazioni ivi contenute. È vietata la riproduzione, la divulgazione a terzi o l'utilizzo dei relativi contenuti in toto o in parte, senza il previo consenso scritto da parte di ABB.

ABB-Welcome

M2301 Controlador del minisistema

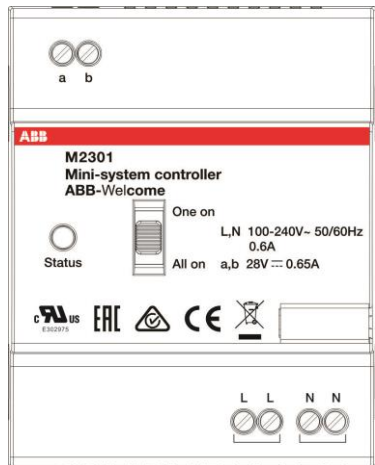

1	Seguridad.....	3
2	Uso indicado	3
3	Medio ambiente.....	3
3.1	Dispositivos ABB.....	3
4	Funcionamiento.....	5
4.1	Elementos de control	5
4.2	Modos de funcionamiento	6
5	Datos técnicos.....	7
6	Montaje/instalación.....	8
6.1	Requisitos para el electricista	8
6.2	Instrucciones generales de instalación.	9
6.3	Montaje	9

1 Seguridad



Advertencia

¡Tensión eléctrica!

Riesgo de muerte e incendio debido a una tensión eléctrica de 100-240 V.

- Los trabajos en un sistema de alimentación de 100-240 V solo deben realizarlos electricistas autorizados.
- ¡Desconecte la fuente de alimentación principal antes de la instalación y el desmontaje!

2 Uso indicado

El controlador del minisistema M2301 es una parte integral del sistema de portero automático de ABB-Welcome y funciona exclusivamente con componentes de este sistema. El dispositivo solo debe instalarse en rieles de montaje de acuerdo al DIN EN 500022.

3 Medio ambiente



¡Tenga en cuenta la protección del medio ambiente!

Los dispositivos eléctricos y electrónicos usados no pueden desecharse junto a los residuos domésticos.

- El dispositivo contiene materias primas valiosas que pueden reciclarse. Por tanto, deshágase del dispositivo en el depósito de recogida adecuado.

3.1 Dispositivos ABB

ABB-Welcome

Todos los materiales de embalaje y los dispositivos de ABB cuentan con la marca y los sellos de prueba para su adecuada eliminación. Deshágase del material de embalaje y los dispositivos eléctricos y sus componentes haciendo uso siempre de depósitos de recogida autorizados y empresas de gestión de residuos.

Los productos ABB cumplen los requisitos legales, especialmente las normativas que se ocupan de los dispositivos eléctricos y electrónicos y la ordenanza REACH.

(Directiva UE 2002/96/CE (RAEE) y 2002/95/CE ROHS)

(Ordenanza y normativa REACH de la UE para la aplicación de la ordenanza (CE) n.º 1907/2006)

4 Funcionamiento

4.1 Elementos de control

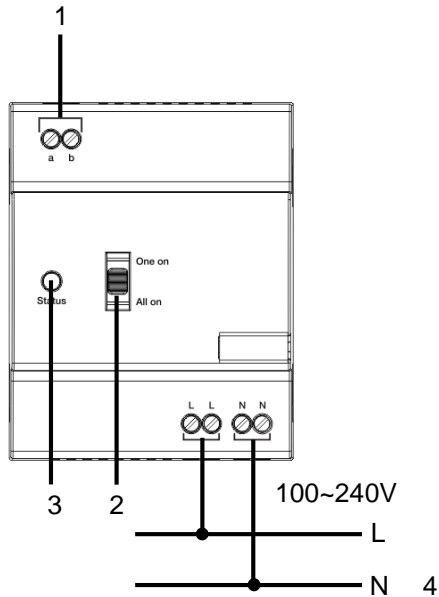



Fig. 1: Visión general de los botones de control

N.º	Funciones
1	Entrada/salida de bus
2	Configuración del modo de funcionamiento Para más detalles, ver la sección "Modos de funcionamiento".
3	LED indicador del estado de funcionamiento  - Listo para el funcionamiento- Fallo
4	Fuente de alimentación

4.2 Modos de funcionamiento

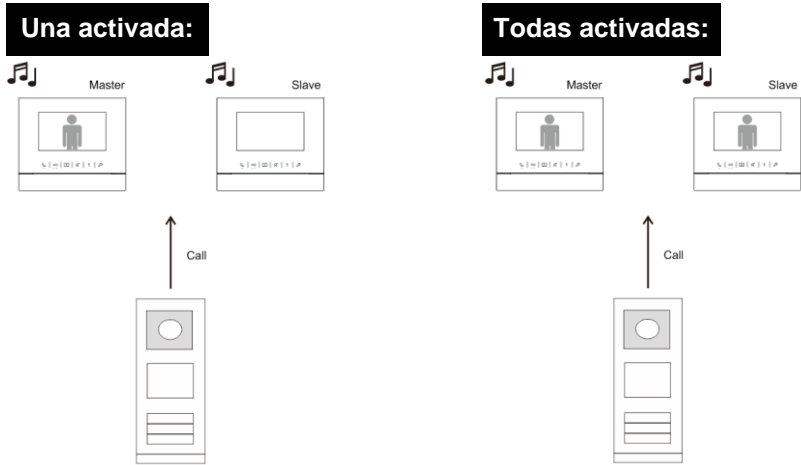

Fig. 2:

Modo "One on (Una activada)":

Si hay una llamada entrante, todas las unidades interiores del mismo apartamento sonarán al mismo tiempo, pero solo la unidad interior principal encenderá la pantalla.

Modo "All on (Todas activadas)":

Si hay una llamada entrante, todas las unidades interiores del mismo apartamento sonarán y encenderán la pantalla al mismo tiempo.

5 Datos técnicos

Denominación	Valor
Temperatura de funcionamiento	-25 °C a +55 °C
Temperatura de almacenamiento	-40 °C – +70 °C
Protección	IP 20
Abrazaderas para alambre individual	2 x 0,28 mm ² – 2 x 0.75 mm ²
Abrazaderas para cable fino	2 x 0,28 mm ² – 2 x 0.75 mm ²
Tensión de red	100-240 V, 50/60 Hz, 0,6 A
Tensión de bus	28 ± 2 V CC, 0,65 A
Magnitud	4 U

6 Montaje/instalación



Advertencia

¡Tensión eléctrica!

Riesgo de muerte e incendio debido a una tensión eléctrica de 100-240 V.

- ¡Los cables de baja tensión y de 100-240 V no se deben instalar juntos en una toma de corriente empotrada!
En el caso de que se produzca un cortocircuito, existe el peligro de carga de 100-240 V en la línea de baja tensión.

6.1 Requisitos para el electricista



Advertencia

¡Tensión eléctrica!

Instale el dispositivo solo si dispone de los conocimientos y la experiencia necesarios dentro del campo de la ingeniería eléctrica.

- Una instalación incorrecta puede poner en peligro su vida y la del usuario del sistema eléctrico.
- Una instalación incorrecta puede causar daños graves a la propiedad, por ejemplo, debido a un incendio.

El mínimo necesario de conocimientos y requisitos para la instalación es el siguiente:

- Siga las "cinco reglas de oro" (DIN VDE 0105, EN 50110):
 1. Desconecte la corriente;
 2. Asegúrese de que no vuelva a conectarse;
 3. Asegúrese de que no hay tensión;
 4. Conéctese a una toma de tierra;
 5. Cubra o proteja las piezas activas adyacentes.
- Utilice prendas protectoras adecuadas.
- Utilice solo herramientas y dispositivos de medida adecuados.
- Compruebe el tipo de red de alimentación (sistemas de MT, AT y BT) para garantizar las siguientes condiciones de suministro de energía (conexión clásica a tierra, toma a tierra protectora, medidas necesarias adicionales, etc.).

6.2 Instrucciones generales de instalación.

- Conecte todas las ramas del sistema de cableado por medio de un dispositivo bus conectado (por ejemplo: unidad interior, unidad exterior, dispositivo del sistema).
- No instale el controlador del sistema directamente junto al transformador del timbre y otras fuentes de alimentación (para evitar las interferencias).
- No instale los alambres del bus del sistema junto a los alambres de 100-240 V.
- No utilice cables comunes para los alambres de conexión de abrepuertas y alambres del bus del sistema.
- Evite puentes entre tipos de cables diferentes.
- Use dos alambres para el bus del sistema en un cable de cuatro núcleos o núcleos múltiples.
- Cuando realice un bucle, no instale nunca el bus de entrada y de salida dentro del mismo cable.
- Nunca instale los buses interno y externo dentro del mismo cable.

6.3 Montaje

El dispositivo M2301 solo debe ser instalado en rieles de montaje de acuerdo con el DIN EN 50022.

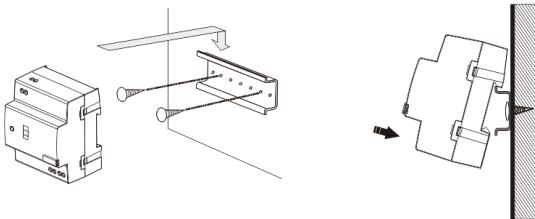

Aviso Legal

Nos reservamos el derecho a realizar cambios técnicos en todo momento, así como cambios en los contenidos de este documento sin previo aviso.

Las especificaciones detalladas acordadas en el momento del pedido se aplican a todos los pedidos. ABB no se responsabiliza de posibles errores o lagunas en este documento.

Nos reservamos todos los derechos de este documento y los temas e ilustraciones contenidos en su interior. Este documento y sus contenidos, o extractos del mismo, no deben ser reproducidos, transmitidos o reutilizados por terceros sin consentimiento escrito previo por parte de ABB.

ABB-Welcome

M2301

Mini controlador do sistema

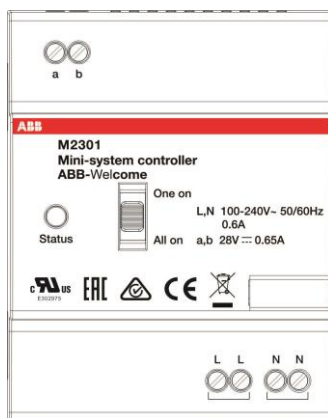

1	Segurança.....	3
2	Utilização prevista.....	3
3	Ambiente.....	3
3.1	Dispositivos ABB.....	3
4	Utilização.....	5
4.1	Elementos de controlo.....	5
4.2	Modos de funcionamento.....	6
5	Dados técnicos.....	7
6	Montagem/Instalação.....	8
6.1	Requisitos para a instalação elétrica.....	8
6.2	Instruções gerais de instalação.....	9
6.3	Montagem.....	9

1 Segurança



Aviso

Tensão elétrica!

Risco de morte e incêndio devido a tensão elétrica de 100-240 V.

- Os trabalhos no sistema de alimentação de 100-240V apenas podem ser realizados por técnicos autorizados!
- Desligue a alimentação elétrica antes de instalar e/ou desmontar a unidade!

2 Utilização prevista

O mini controlador do sistema M2301 é parte integrante do sistema intercomunicador ABB-Welcome e funciona exclusivamente com componentes deste sistema. O dispositivo deve ser instalado apenas em calhas de montagem de acordo com a norma DIN EN 500022.

3 Ambiente



Tenha em consideração a proteção do ambiente!

Os dispositivos elétricos e eletrônicos usados não devem ser eliminados juntamente com o lixo doméstico.

- O dispositivo contém matérias primas valiosas que podem ser recicladas. Assim, efetue a eliminação do dispositivo num local de recolha adequado.

3.1 Dispositivos ABB

ABB-Welcome

Todos os materiais de embalagem e dispositivos da ABB possuem as marcações e selos de teste para eliminação correta. Proceda sempre à eliminação do material de embalagem e dos dispositivos elétricos e respetivos componentes através de centros de recolha e empresas de eliminação autorizados.

Os produtos da ABB cumprem os requisitos legais, incluindo a legislação que regula os dispositivos elétricos e eletrónicos e a norma REACH.

(Diretivas da UE 2002/96/CE REEE e 2002/95/CE RoHS)

(Norma REACH da UE e legislação para a implementação da norma (CE) N.º 1907/2006)

4 Utilização

4.1 Elementos de controlo

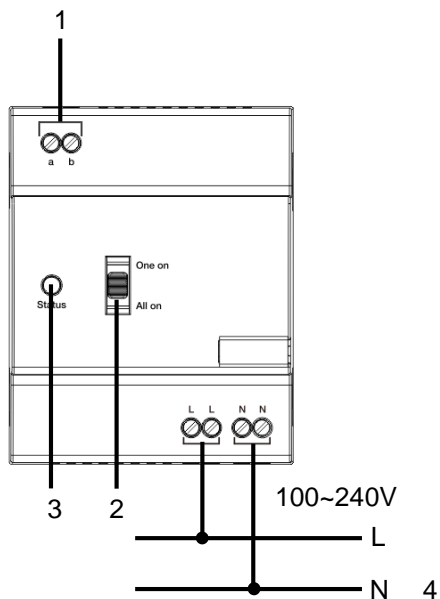





Fig. 1: Visão geral dos botões de controlo

N.º	Funções
1	Barramento de entrada/saída
2	Definições de modo de funcionamento Consulte detalhes no capítulo "Modos de funcionamento".
3	LED de indicação de estado de funcionamento    - Preparado para utilização - Falha
4	Fornecimento de energia

4.2 Modos de funcionamento

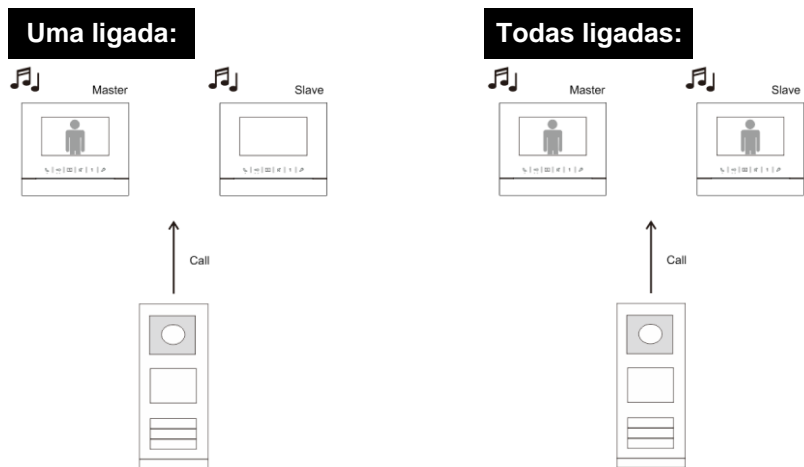

Fig. 2:

Modo “One on (Uma ligada)”:

Em caso de chamada recebida, todas as estações interiores do mesmo apartamento irão tocar, mas apenas a estação principal ligará o ecrã.

Modo “All on (Todas ligadas)”:

Em caso de chamada recebida, todas as estações interiores do mesmo apartamento irão tocar e ligarão o ecrã em simultâneo.

5 Dados técnicos

Designação	Valor
Temperatura em funcionamento	-25°C a +55°C
Temperatura de armazenamento	-40°C a +70°C
Proteção	IP 20
Grampos de fio único	2 x 0,28 mm ² – 2 x 0.75 mm ²
Grampos de fio fino	2 x 0,28 mm ² – 2 x 0.75 mm ²
Tensão de alimentação	100-240 V, 50/60 Hz, 0,6 A
Tensão de barramento	28 ± 2VDC, 0,65 A
Tamanho	4 U

6 Montagem/Instalação



Aviso

Tensão elétrica!

Risco de morte e incêndio devido a tensão elétrica de 100-240V.

- Os cabos de baixa tensão e de 100-240 V não devem ser instalados conjuntamente em tomadas embutidas!
Em caso de curto-circuito existe o perigo de uma carga de 100-240V na linha de baixa tensão.

6.1 Requisitos para a instalação elétrica



Aviso

Tensão elétrica!

Instale o dispositivo apenas se possuir os conhecimentos e experiência de engenharia elétrica necessários.

- A instalação incorreta coloca em perigo a sua vida e a vida do utilizador do sistema elétrico.
- A instalação incorreta pode causar danos materiais graves, por exemplo, devido a incêndio.

Os conhecimentos e requisitos técnicos mínimos necessários para a instalação são os seguintes:

- Aplique as "cinco regras de segurança" (DIN VDE 0105, EN 50110):
 1. Desligue a alimentação de energia;
 2. Impeça que esta possa voltar a ser ligada;
 3. Certifique-se de que não existe tensão;
 4. Efetue a ligação à terra;
 5. Cubra ou obstrua os componentes adjacentes com corrente elétrica.
- Utilize equipamento de proteção pessoal adequado.
- Utilize apenas ferramentas e dispositivos de medição adequados.
- Verifique o tipo de rede de alimentação (sistema TN, sistema IT, sistema TT) para assegurar as seguintes condições de

alimentação de energia (ligação clássica à terra, ligação à terra de proteção, medidas adicionais necessárias, etc.).

6.2 Instruções gerais de instalação

- Termine todas as secções do sistema de cabos através de um dispositivo de barramento ligado (por exemplo, estação interior, estação exterior, dispositivo do sistema).
- Não instale o controlador do sistema diretamente junto ao transformador da campainha e a outras fontes de energia (para evitar interferências).
- Não instale os cabos do barramento do sistema junto aos cabos de 100-240 V.
- Não utilize cabos comuns para ligar fios dos trincos das portas e fios do barramento do sistema.
- Evite utilizar pontes entre tipos de cabos diferentes.
- Utilize apenas dois fios para o barramento do sistema num cabo de quatro núcleos ou de múltiplos núcleos.
- Durante a criação de circuitos, nunca instale o barramento de entrada e o de saída no mesmo cabo.
- Nunca instale o barramento interno e o externo no mesmo cabo.

6.3 Montagem

O dispositivo M2301 deve ser instalado apenas em calhas de montagem de acordo com a norma DIN EN 500022.



ABB-Welcome

Aviso

Reservamos o direito de, a qualquer momento, efetuar alterações técnicas, bem como alterações ao conteúdo deste documento sem aviso prévio.

As especificações detalhadas acordadas no momento da encomenda aplicam-se a todas as encomendas. A ABB não aceita qualquer responsabilidade por possíveis erros ou falhas neste documento.

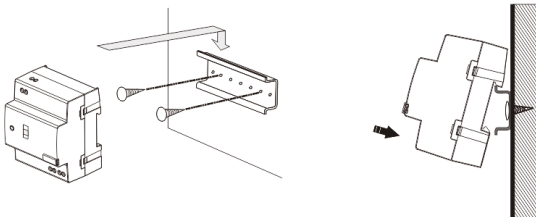
Reservamos todos os direitos sobre este documento, bem como sobre os tópicos e ilustrações incluídos no mesmo. O documento e o seu conteúdo, ou extratos do mesmo, não devem ser reproduzidos, transmitidos ou reutilizados por terceiros sem o consentimento prévio por escrito da ABB.

ABB s.r.o., Elektro-Praga

Welcome

Univerzální řídicí mini jednotka

Objednací číslo:

8300-0-8104

Návod na instalaci

1	Bezpečnost	3
2	Zamýšlené použití	3
3	Ochrana životního prostředí	3
3.1	Zařízení ABB.....	3
4	Provoz	4
4.1	Ovládací prvky	4
4.2	Provozní režimy	5
5	Technické údaje	6
6	Montáž a instalace	7
6.1	Bezpečnostní opatření při instalaci	7
6.2	Všeobecné pokyny pro instalaci.....	7
6.3	Montáž	7

1 Bezpečnost



Výstraha

Elektrické napětí!

Nebezpečí smrti či požáru kvůli elektrickému napětí 100-240 V.

- Na rozvodném systému 100-240 V může pracovat pouze personál s odpovídající elektrotechnickou kvalifikací!
- Před instalací či demontáží odpojte hlavní přívod napětí!

2 Zamýšlené použití

Univerzální řídicí mini jednotka je nedílnou součástí dveřního komunikačního systému Welcome od společnosti ABB a pracuje výlučně se součástmi tohoto systému. Zařízení se smí instalovat pouze na lišty v souladu s normou DIN EN 50022.

3 Ochrana životního prostředí



Dbejte na ochranu životního prostředí!

Použitá elektrická a elektronická zařízení se nesmějí likvidovat v rámci běžného domovního odpadu.

- Zařízení obsahuje cenné suroviny, které lze recyklovat. Proto je třeba zařízení nechat zlikvidovat ve vhodném sběrném místě.

3.1 Zařízení ABB

Všechny obalové materiály a zařízení z ABB nesou označení a testovací pečeť pro správnou likvidaci. Obalové materiály a elektrická zařízení i jejich součásti je nutné vždy likvidovat prostřednictvím autorizovaných sběrných středisek a společností zaměřených na likvidaci odpadů.

Výrobky společnosti ABB splňují stanovené zákonné požadavky, především směrnice ohledně elektronických a elektrických zařízení a předpisy REACH.

(Směrnice EU-2002/96/EG WEEE a 2002/95/EG RoHS)



(Předpis EU-REACH a zákon pro zavedení předpisu do praxe (EG) č.1907/2006)

4 Provoz

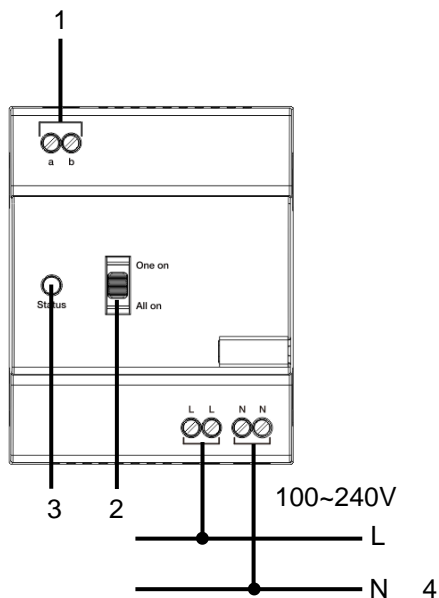
4.1 Ovládací prvky



Obr. 1. Přehled ovládacích prvků

Číslo	Funkce
1	Vstup / výstup sběrnice
2	Nastavení provozního režimu Podrobné informace viz kapitola „Provozní režimy“.
3	Provozní stavy indikační diody   - Připraveno k provozu - Porucha
4	Přívod elektrické energie

4.2 Provozní režimy

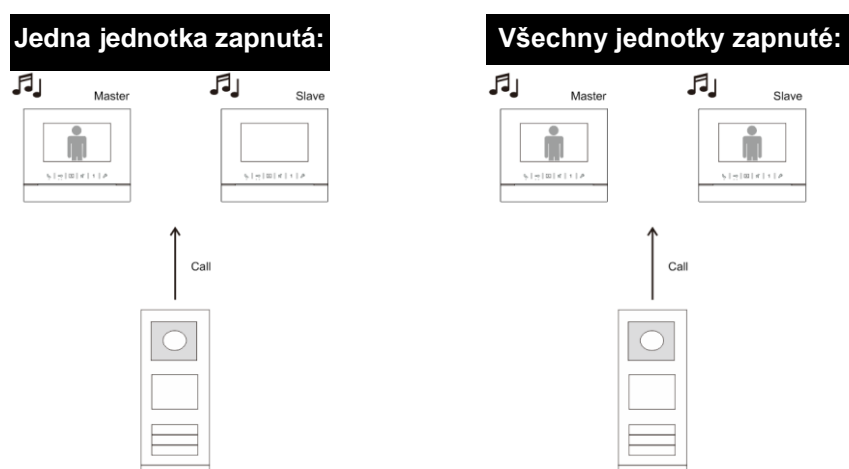

Obr. 2.

Režim „Jedna jednotka zapnutá (One on)“:

Jestliže dojde k příchozímu hovoru, zazvoní společně všechny vnitřní stanice ve stejném bytě, ale obrazovka se zapne pouze u hlavní vnitřní stanice.

Režim „Všechny vnitřní jednotky zapnuté (All on)“:

Jestliže dojde k příchozímu hovoru, zazvoní společně všechny vnitřní stanice ve stejném bytě a zároveň se zapnou jejich obrazovky.

5 Technické údaje

Popis	Hodnota
Provozní teplota	-25 °C až +55 °C
Skladovací teplota	-40 °C – +70 °C
Stupeň krytí	IP 20
Svorky pro pevné vodiče	2 x 0,28 mm ² – 2 x 0.75 mm ²
Svorky pro lanka	2 x 0,28 mm ² – 2 x 0.75 mm ²
Napětí sítě	100-240 V, 50 / 60 Hz, 1,0 A
Napětí sběrnice	28 ± 2V ss, 0,65 A
Velikost	4 U

6 Montáž a instalace



Bezpečnostní upozornění

Přístroje domovních telefonů a video telefonů ABB-Welcome pracují s elektrickým napětím 230 V AC, tj. napětím životu nebezpečným. Sběrníkové vedení a vedení 230V nesmí být uloženo v jedné instalační krabici. V případě závady na vedení 230V hrozí riziko zkratu na sběrníkové vedení.

6.1 Bezpečnostní opatření při instalaci

Přístroje smí instalovat pouze osoba s odpovídající elektrotechnickou kvalifikací.



Před zahájením montáže musí být příslušný elektrický obvod odpojen od napájení. Zároveň musí být zabezpečeno, aby nemohlo dojít k nežádoucímu zapnutí jinými osobami. Před vlastní montáží je nutné se přesvědčit (zkoušečkou, měřicím přístrojem), zda k vypnutí skutečně došlo. Totéž platí i při výměně přístrojů.

Není dovoleno užívat přístroje jinak, než je určeno, nebo na jiná vyšší napětí, než je předepsáno.

Je zakázáno používat elektroinstalační přístroje tam, kde by mohlo dojít při užívání k jejich zaplavení, zastříkání vodou nebo kde by vlivem nadměrné prašnosti byla snížena jejich funkčnost a bezpečnost. Tato podmínka neplatí u přístrojů, které jsou pro daný typ prostředí určeny a jsou označeny příslušným stupněm krytí IPxx dle ČSN EN 60 529.

6.2 Všeobecné pokyny pro instalaci

- Všechna odbočovací vedení kabeláže zakončete na přístroji se sběrníkovou svorkou (např. vnitřní stanice, tlačítková tabla, systémové zařízení).
- Neinstalujte řídicí jednotku systému těsně vedle zvonkového transformátoru nebo jiných napájecích zdrojů (aby nedocházelo k rušení).
- Neinstalujte sběrníkové vodiče společně s vodiči síťového napájení 100-240 V.
- Nepoužívejte společné kabely pro připojení otevíračů dveří a vedení systémové sběrnice.
- Zamezte vzniku můstků mezi různými typy kabelů.
- Používejte pouze dva vodiče pro systémovou sběrnici ve čtyřžilovém nebo vícežilovém kabelu.
- Při smyčkování nikdy nezapojujte příchozí a odchozí sběrnici do jednoho kabelu.

6.3 Montáž

Zařízení se smí instalovat pouze na lišty v souladu s normou DIN EN 500022.

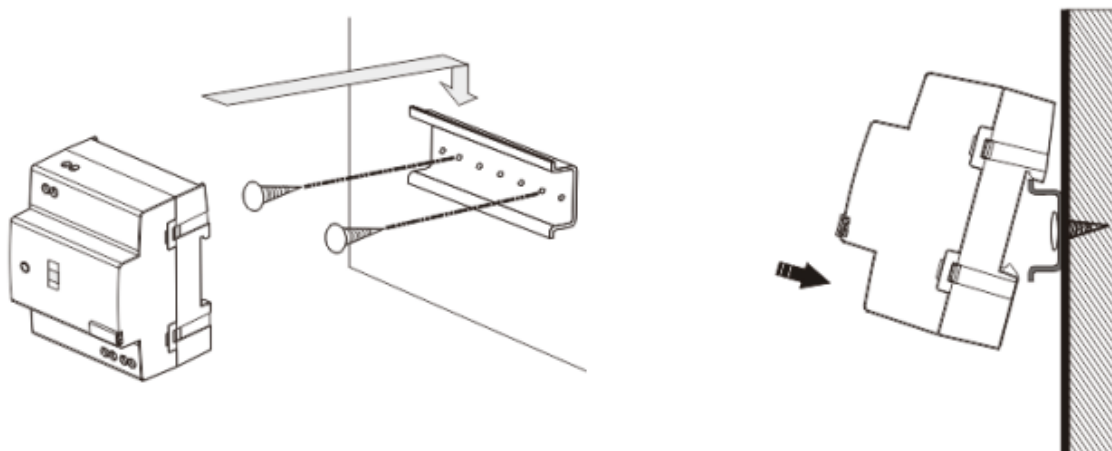

Poznámka

Výrobce si vyhrazuje právo provádět technické změny na výrobku, stejně tak v obsahu tohoto dokumentu bez předchozího upozornění. Detailní specifikace výrobku souhlasí v čase realizace objednávky. Společnost ABB nepřijímá žádnou zodpovědnost za možné chyby nebo nekompletnost dokumentu.

Výrobce si vyhrazuje práva k tomuto dokumentu a jeho obsahu. Dokument, jeho obsah anebo jeho části nesmějí být reprodukovány, šířeny nebo opětovně použity třetí stranou bez předchozího písemného svolení společností ABB.

Copyright © 2014, ABB s.r.o., Elektro-Praga. Všechna práva vyhrazena.

Kontaktujte nás

ABB s.r.o.

Elektro-Praga

Resslova 3

466 02 Jablonec nad Nisou

Tel.: 483 364 111

Fax.: 483 364 159

Technická podpora:

Tel.: 800 800 104

E-mail: epi.jablonec@cz.abb.com

www.domovnitelefonyabb.cz

www.abb.cz/elektropraga

ABB-Welcome

M2301 Mini-järjestelmän keskusyksikkö

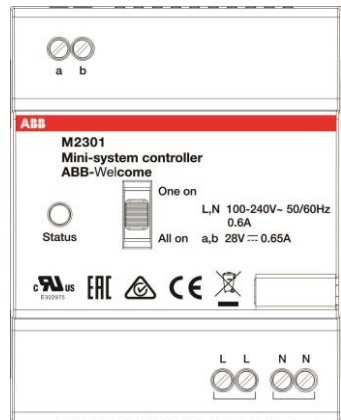

1	Turvallisuus	3
2	Käyttötarkoitus.....	3
3	Ympäristö	3
3.1	ABB-laitteet	3
4	Toiminta	5
4.1	Ohjauselementit	5
4.2	Käyttötilat	6
5	Tekniset tiedot.....	7
6	Kiinnitys / Asennus.....	8
6.1	Sähköteknikkovaatimukset.....	8
6.2	Yleisiä asennusohjeita	9
6.3	Kiinnitys	9

1 Turvallisuus



Varoitus

Sähköjännite!

Kuoleman ja tulipalon vaara 100-240 V:n jännitteen vuoksi.

- Ainoastaan valtuutetut sähkötekniikot saavat suorittaa huoltotöitä 100–240 V:n jännitteellä toimivalla virransyöttöjärjestelmällä!
- Irrota virtajohto pistorasiasta ennen tämän kokoonpanon asennusta ja/tai purkamista!

2 Käyttötarkoitus

M2301-minijärjestelmän keskusyksikkö on ABB-Welcome -ovenavausjärjestelmän integroitu osa ja se toimii pelkästään tämän järjestelmän komponenteilla. Laitteen saa asentaa ainoastaan DIN EN 500022 -normin mukaisiin kiinnityskiskoihin.

3 Ympäristö



Huomioi ympäristönsuojelu!

Käytettyjä sähköisiä ja elektronisia laitteita ei saa hävittää kotitalousjätteiden mukana.

- Laite sisältää arvokkaita raaka-aineita, jotka voidaan kierrättää. Hävitä laite sen vuoksi asianmukaisessa keräyspisteessä.

3.1 ABB-laitteet

Kaikissa ABB:n pakkausmateriaaleissa ja laitteissa on merkinnät ja testisetit oikeaa hävittämistapaa varten. Hävitä aina pakkausmateriaali ja sähkölaitteet osineen valtuutetuissa keräyspisteissä ja jätehuoltoyrityksissä.

ABB-tuotteet ovat lain vaatimusten, erityisesti lakien, jotka koskevat elektronisia ja sähköisiä laitteita, ja REACH-asetusten mukaisia.

ABB-Welcome

(EU-direktiivi 2002/96/EY WEEE ja 2002/95/EY RoHS)

(EU-REACH-asetus ja laki asetuksen käyttöönotosta (EY) nro 1907/2006)

4 Toiminta

4.1 Ohjauselementit

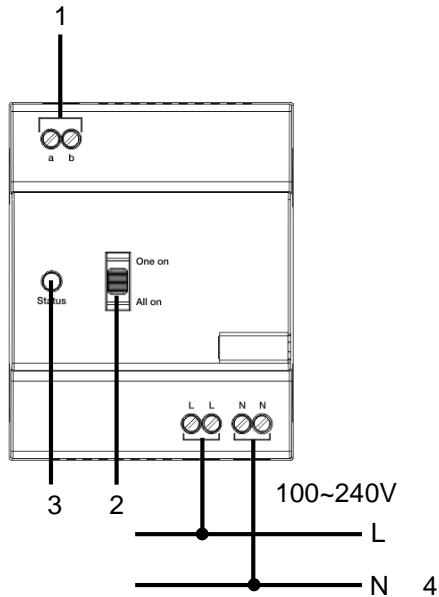

Kuva 1: Ohjauselementtien yleiskatsaus

Nro	Toiminnot
1	Väylä sisään/ulos
2	Käyttötila-asetus Katso lisätietoja luvusta "Käyttötilat".
3	Käyttötilan ilmaiseva LED-merkkivalo.  - Käyttövalmis - Vika
4	Virtalähde

4.2 Käyttötilat

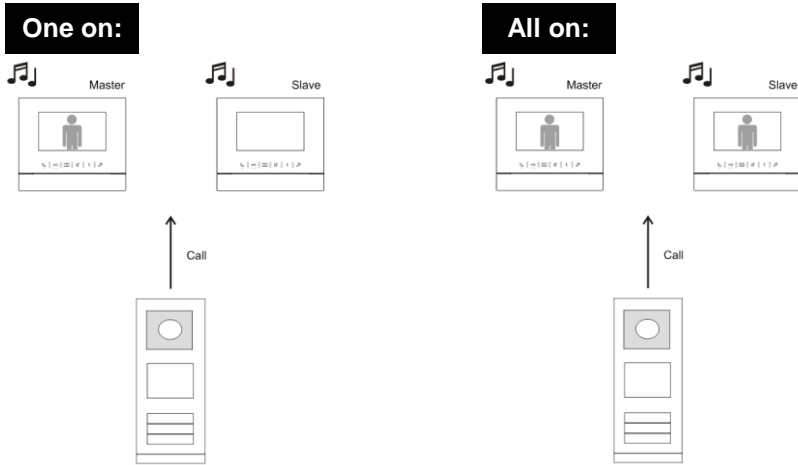

Kuva 2:

"One on (Yksi päällä)" -tila:

Saapuvan puhelun tullessa kaikki samassa asunnossa olevat sisäyksiköt soivat yhdessä, mutta ainoastaan isäntäsisäyksikkö kytkee näytön päälle.

"All on (Kaikki päällä)" -tila:

Saapuvan puhelun tullessa kaikki samassa asunnossa olevat sisäyksiköt soivat yhdessä ja kytkevät näytön päälle samanaikaisesti.

5 Tekniset tiedot

Nimi	Arvo
Käyttölämpötila	-25°C - +55°C
Varastointilämpötila	-40°C – +70°C
Suojaus	IP 20
Yksijohtoiset kiristimet	2 x 0,28 mm ² – 2 x 0.75 mm ²
Ohutjohtoiset kiristimet	2 x 0,28 mm ² – 2 x 0.75 mm ²
Verkköjännite	100–240 V, 50 / 60 Hz, 0,6 A
Väylän jännite	28 ± 2 VDC, 0,65 A
Koko	4 U

6 Kiinnitys / Asennus



Varoitus

Sähköjännite!

Kuoleman ja tulipalon vaara 100-240 V:n jännitteen vuoksi.

- Matalajännite- ja 100–240 V:n kaapeleita ei saa asentaa yhdessä tasa-asennettuun pistorasiaan!

Oikosulun sattuessa on vaara 100-240 V:n kuormasta matalajännitejohdossa.

6.1 Sähköteknikkovaatimukset



Varoitus

Sähköjännite!

Voit asentaa laitteen vain, mikäli sinulla on välttämätön sähkötekniikan tietämys ja kokemus.

- Väärä asennus vaarantaa oman ja sähköisen järjestelmän käyttäjän hengen.
- Väärä asennus voi aiheuttaa vakavaa vahinkoa omaisuudelle, mm. tulipalon.

Välttämätön minimiasiantuntijatietämys ja vaatimukset asentamiselle ovat seuraavat:

- Käytä "viittä turvallisuussääntöä" (DIN VD E 0105, EN 50110):
 1. irrota laite verkkovirrasta,
 2. varmista, ettei laitetta liitetä uudelleen verkkovirtaan,
 3. varmista, ettei laitteessa ole jännitettä,
 4. liitä maadoitus,
 5. peitä tai eristä lähellä toisiaan olevat jännitteiset osat.
- Käytä sopivaa henkilökohtaista suojavaatetusta.
- Käytä ainoastaa soveltuvia työkaluja ja mittauslaitteita.
- Tarkista jakeluverkon tyyppi (TN-järjestelmä, IT-järjestelmä, TT-järjestelmä) varmistaaksesi seuraavat virransyöttöolosuhteet (klassinen liitäntä maahan, suojavaadoitus, välttämättömät lisätoimenpiteet, jne.).

6.2 Yleisiä asennusohjeita

- Päätä kaikki johdotusjärjestelmän haarat liitetyllä väylälaitteella (esim. sisäyksikkö, ulkoyksikkö, järjestelmälaite).
- Älä asenna järjestelmän ohjainta suoraan kellonmuuntajan ja muiden virtalähteiden viereen (välttääksesi häiriön).
- Älä asenna järjestelmäväylän johtoja yhteen 100–240 V:n johtojen kanssa.
- Älä käytä tavallisia kaapeleita oven aukaisulaitteiden yhdistämisyhdistämisjohdoiksi ja järjestelmäväylän johdoiksi.
- Vältä siltoja ei kaapelityyppien välillä.
- Käytä ainoastaan kahta johtoa järjestelmäväylässä 4-ytimisessä tai moniytimisessä kaapelissa.
- Tehdessäsi silmukan, älä koskaan asenna saapuvaa ja lähtevää väylää saman kaapelin sisälle.
- Älä koskaan asenna sisäistä ja ulkoista väylää saman kaapelin sisälle.

6.3 Kiinnitys

M2301-laitteen saa asentaa ainoastaan DIN EN 500022 -normin mukaisiin kiinnityskiskoihin.



ABB-Welcome

Ilmoitus

Pidätämme oikeudet tehdä milloin tahansa teknisiä muutoksia sekä muutoksia tämän asiakirjan sisältöön ilman edeltävää ilmoitusta.

Yksityiskohtaiset tekniset tiedot, jotka on hyväksyttyjä tilaushetkellä, pätevät kaikkiin tilauksiin. ABB ei ota vastuuta tämän asiakirjan mahdollisista virheistä tai epätäydellisyydestä.

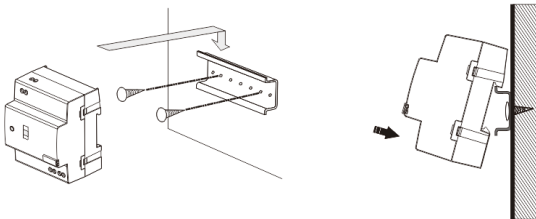
Pidätämme kaikki oikeudet tähän asiakirjaan sekä asiakirjan sisältämiin aiheisiin ja kuvituksiin. Tämän asiakirjan sisältä tai osia siitä ei saa jäljentää, välittää tai antaa kolmannen osapuolen uudelleen käytettäväksi ilman ABB:lta etukäteen saatua kirjallista lupaa.

ABB-Welcome

M2301 Mini-systemkontroller

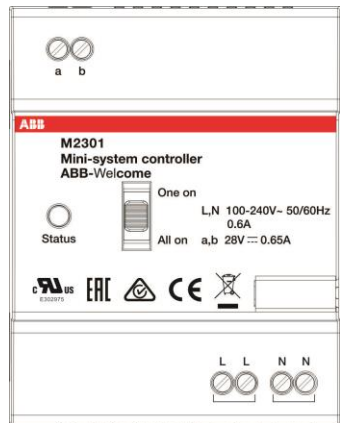

1	Sikkerhet	3
2	Riktig bruk	3
3	Miljø	3
3.1	ABB-enheter	3
4	Drift	5
4.1	Betjeningslementer	5
4.2	Driftsmoduser	6
5	Tekniske data	7
6	Montering / installering	8
6.1	Krav til elektriker	8
6.2	Generell installasjonsveiledning	8
6.3	Montering	9

1 Sikkerhet



Advarsel

Elektrisk spenning!

Risiko for død og brann grunnet elektrisk spenning på 100–240 V.

- Arbeid på 100–240 V-forsyningssystemet skal kun utføres av autoriserte elektrikere!
- Koble fra strømnettet før montering og/eller demontering!

2 Riktig bruk

M2301-minisystemkontrolleren er en integrert del av ABB-Welcome - dørkommunikasjonssystemet og drives utelukkende med komponenter fra dette systemet. Enheten må bare installeres på monterings Skinner i henhold til DIN EN 500022.

3 Miljø



Tenk på miljøet!

Brukte elektriske og elektroniske apparater skal ikke kastes med husholdningsavfall.

- Enheten inneholder verdifulle råvarer som kan resirkuleres. Derfor må du avhende enheten på riktig miljøstasjon.

3.1 ABB-enheter

All emballasje og alle enheter fra ABB har markeringer og sertifiseringer for riktig avhending. Du må alltid kaste emballasje og elektriske apparater eller deler via autoriserte miljøstasjoner og renovasjonsselskap.

ABB-Welcome

ABB-produkter oppfyller lovens krav, særlig de lover som regulerer elektroniske og elektriske apparater og REACH-forordningen.

(EU-direktiv 2002/96/EF WEEE og 2002/95/EF RoHS)



(EU-REACH-forordning og lov for gjennomføring av forordning (EF) No.1907/2006)

4 Drift

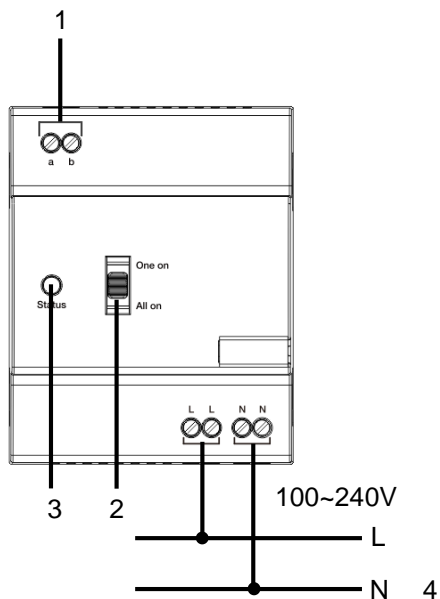
4.1 Betjeningselementer



Figur 1: Oversikt over kontrollknapper

Nr.	Funksjoner
1	Buss inn/ut
2	Driftsmodusinnstilling Detaljer finner du kapittelet "Driftsmoduser".
3	LED-lampe som indikerer driftsstatus    - Klar til bruk - Feil
4	Strømforsyning

4.2 Driftsmoduser

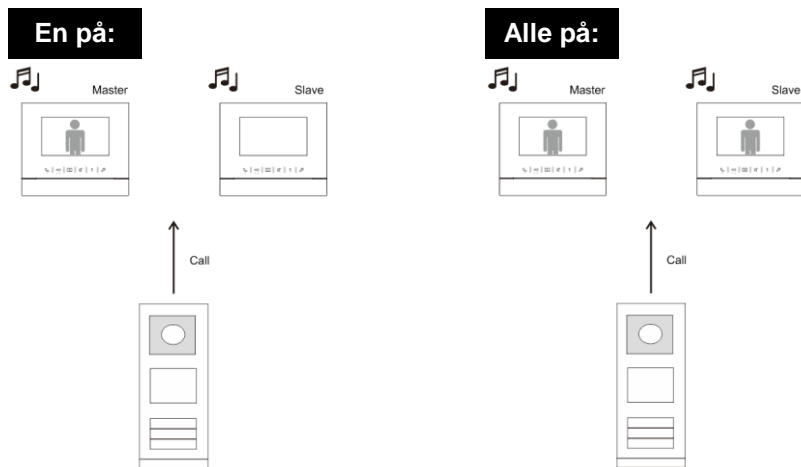

Figur 2:

" One on (En på)"-modus:

Hvis det er et innkommende anrop, ringer alle innestasjoner i den samme leiligheten samtidig, men bare master-innestasjonen slår på skjermen.

" All on (Alle på)"-modus:

Hvis det er et innkommende anrop, ringer alle innestasjoner i den samme leiligheten og slår på skjermen samtidig.

5 Tekniske data

Betegnelse	Verdi
Driftstemperatur	-25° C til +55° C
Oppbevaringstemperatur	-40° C– +70 °C
Beskyttelse	IP 20
Entrådede klemmer	2 x 0,28 mm ² – 2 x 0.75 mm ²
Fintrådede klemmer	2 x 0,28 mm ² – 2 x 0.75 mm ²
Nettstrøm	100-240 V, 50/60 Hz, 0,6 A
Busspenning	28 ± 2 V likestrøm, 0,65 A
Størrelse	4 U

6 Montering / installering



Advarsel

Elektrisk spenning!

Risiko for død og brann grunnet elektrisk spenning på 100–240 V.

- Lavspennings- og 100–240 V-kabler må ikke monteres sammen i en innfelt stikkontakt!

Dersom det forekommer en kortslutning, er det fare for at 100–240 V belastning kommer på lavspenningslinjen.

6.1 Krav til elektriker



Advarsel

Elektrisk spenning!

Du skal bare installere enheten hvis du har den nødvendige elektrofaglige kunnskapen og erfaringen.

- Feil installasjon kan føre til livsfare for deg og for brukeren av det elektriske systemet.
- Feil installasjon kan forårsake alvorlig skade på eiendom, for eksempel som følge av brann.

Minste nødvendige fagkunnskap og krav til installasjonen er som følger:

- Bruk de "Fem sikkerhetsreglene" (DIN VDE 0105, EN 50110):
 1. Koble fra strømmen.
 2. Sørg for at den ikke kan bli koblet inn igjen.
 3. Sørg for at det ikke er noen spenning.
 4. Koble til jording.
 5. Dekk til eller blokker tilstøtende spennings deler.
- Bruk egnet personlig verneutstyr.
- Bruk bare egnede verktøy og måleinstrumenter.
- Kontroller typen til forsyningsnettet (TN-system, IT-system, TT-system) for å sikre følgende strømnettforhold (klassisk tilkobling til jord, beskyttende jording, nødvendige tilleggstiltak osv.).

6.2 Generell installasjonsveiledning

- Koble opp alle grenene til ledningssystemet via en tilkoblet bussethet (f.eks. innstasjon, utendørsstasjon, systemenhet).
- Ikke installer systemkontrolleren direkte ved siden av klokketransformatoren og andre strømforsyninger (for å unngå forstyrrelser).
- Ikke monter ledningene til systembussen sammen med 100–240 V-ledninger.
- Ikke bruk vanlige kabler for tilkoblingsledningene på døråpnerne og ledningene til systembussen.
- Unngå broer mellom ulike kabeltyper.
- Bruk bare to ledninger for systembussen i en fire-kjerners eller fler-kjerners kabel.
- Ved sløyfing må du aldri installere innkommende og utgående buss inne i samme kabel.
- Du må aldri installere den interne og den eksterne bussen inne i samme kabel.

6.3 Montering

Enheten M2301 må bare installeres på monterings Skinner i henhold til DIN EN 500022.



ABB-Welcome

Merknad

Vi forbeholder oss retten til å til enhver tid foreta tekniske endringer samt endringer i innholdet i dette dokumentet uten forvarsel.

De detaljerte spesifikasjoner avtalt på bestillingstidspunktet gjelder for alle bestillinger. ABB tar intet ansvar for eventuelle feil eller ufullstendigheter i dette dokumentet.

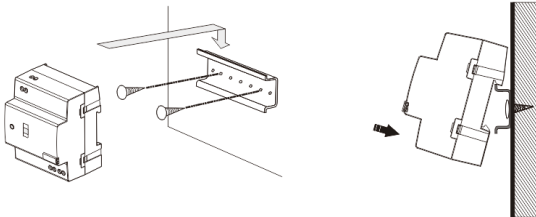
Vi forbeholder oss alle rettigheter til dette dokumentet og emnene og illustrasjonene i dokumentet. Dokumentet og dets innhold, eller utdrag fra dette, skal ikke reproduseres, overføres eller gjenbrukes av tredjeparter uten skriftlig tillatelse fra ABB.

ABB-Welcome

M2301 Styrenhet för minisystem

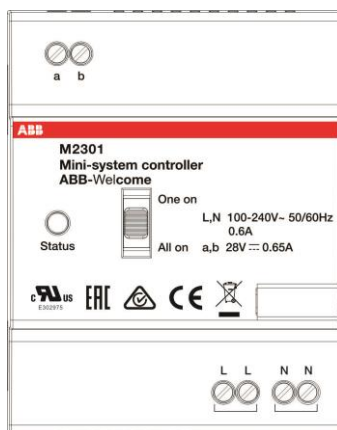

1	Säkerhet.....	3
2	Avsedd användning.....	3
3	Miljö.....	3
3.1	ABB-enheter	3
4	Funktion	5
4.1	Kontrollelement.....	5
4.2	Driftslägen.....	6
5	Tekniska data	7
6	Montering/Installation	8
6.1	Krav för elektrikern.....	8
6.2	Allmänna installationsanvisningar	8
6.3	Montering	9

1 Säkerhet



Varning

Elektrisk spänning!

Risk för dödsfall och brand på grund av elektrisk spänning på 100-240 V.

- Arbete på 100-240V energisystem får endast utföras av auktoriserade elektriker!
- Stäng av huvudströmmen före montering och/eller demontering!

2 Avsedd användning

M2301 styrenhet för minisystem är en integrerad del av ABB-Welcome portkommunikationssystem, och fungerar uteslutande med komponenter från detta system. Enheten får bara installeras på monteringsckenor enligt DIN EN 500022.

3 Miljö



Tänk på att skydda miljön!

Använda elektriska och elektroniska enheter får inte kasseras med hushållsavfallet.

- Enheten innehåller värdefulla råmaterial som kan återvinnas. Kassera därför enheten på en återvinningsstation för ändamålet.

3.1 ABB-enheter

Allt förpackningsmaterial och alla enheter från ABB är försedda med märkning och testsigill för korrekt avyttring. Kassera alltid förpackningsmaterial samt elektriska enheter och deras komponenter via godkända uppsamlingsplatser och sopföretag. ABB:s produkter uppfyller de juridiska kraven, i synnerhet de lagar som styr elektroniska och elektriska enheter, samt REACH-förordningen.

ABB-Welcome

(EU-direktiv 2002/96/EG WEEE och 2002/95/EG RoHS)

(EU-REACH-förordning och lag för implementering av förordningen (EG) nr 1907/2006)

4 Funktion

4.1 Kontrollelement

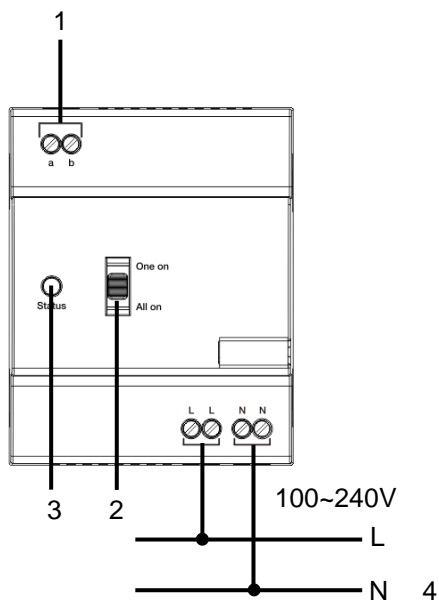

Fig. 1: Översikt över kontrollknappar

Nr	Funktioner
1	Buss in/ut
2	Inställning för driftäge Detaljer, se kapitel "Driftslägen".
3	Lyssdiol för driftstatusindikering   - Klar för drift - Fel
4	Strömförsörjning

4.2 Driftslägen

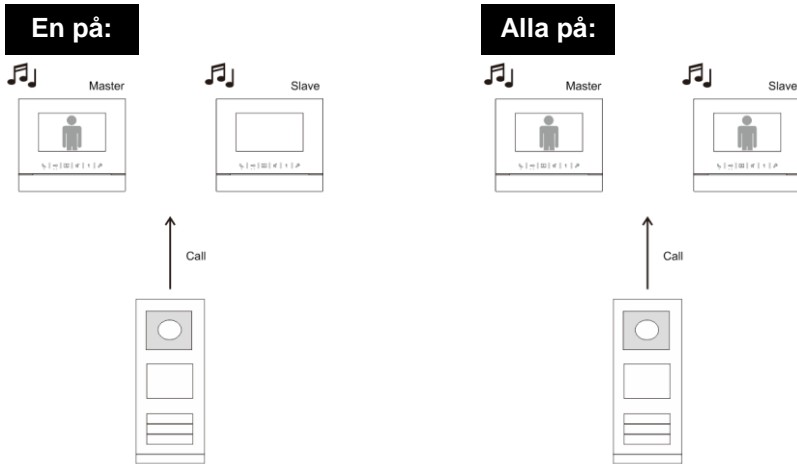

Fig. 2:

“One on (En på)”-läge:

Om det kommer in ett samtal så ringer alla inomhusstationer i samma lägenhet tillsammans, men det är bara master-stationen som sätter på skärmen.

“All on (Alla på)”-läge:

Om det kommer in ett samtal så ringer alla inomhusstationer i samma lägenhet tillsammans, och sätter på skärmen samtidigt.

5 Tekniska data

Beteckning	Värde
Drifttemperatur	-25 °C till +55 °C
Förvaringstemperatur	-40 °C – +70 °C
Skydd	IP 20
Entrådsklamrar	2 x 0,28 mm ² – 2 x 0.75 mm ²
Fintrådsklamrar	2 x 0,28 mm ² – 2 x 0.75 mm ²
Nätspänning	100-240 V, 50 / 60 Hz, 0, 6 A
Busspänning	28 ± 2VDC, 0,65 A
Storlek	4 U

6 Montering/Installation



Varning

Elektrisk spänning!

Risk för dödsfall och brand på grund av elektrisk spänning på 100-240V.

- Lågspänningskablar och 100-240 V kablar får inte installeras tillsammans i ett försänkt uttag!
Vid kortslutning finns det risk för en 100-240V belastning på en lågspänningsledning.

6.1 Krav för elektrikern



Varning

Elektrisk spänning!

Installera bara enheten om du har erforderliga kunskaper och erfarenheter som elektriker.

- Felaktig installation utsätter dig och andra användare av det elektriska systemet för livsfara.
- Felaktig installation kan orsaka allvarliga skador på egendom, t.ex. på grund av brand.

De lägsta kraven på expertkunskap och erfarenhet för installationen är:

- Tillämpa de "fem säkerhetsreglerna" (DIN VDE 0105, EN 50110):
 1. Stäng av strömmen;
 2. Säkerställ så att den inte kan sättas på igen;
 3. Kontrollera att det inte finns någon spänning;
 4. Anslut till jord;
 5. Täck över eller barrikadera spänningsförande delar intill.
- Använd lämplig personlig skyddsutrustning.
- Använd enbart lämpliga verktyg och mätutrustning.
- Kontrollera typen av elnätverk (TN-system, IT-system, TT-system) för att säkra följande elförsörjningsförhållande (klassisk anslutning till jord, skyddsjordning, erforderliga extra åtgärder etc.).

6.2 Allmänna installationsanvisningar

- Avsluta alla grenar av ledningssystemet via en ansluten bussenhet (t.ex. inomhusstation, utomhusstation, systemenhet).
- Installera inte systemstyrenheten direkt intill ringklockans transformator eller andra kraftkällor (för att undvika interferens).
- Installera inte systembussens ledningar tillsammans med 100-240 V ledningar.
- Använd inte vanliga kablar för att ansluta ledningarna för dörröppnarna och systembussens ledningar.
- Undvik bryggor mellan olika typer av kablar.
- Använd enbart två ledningar för systembussen i en fyrkärnig eller flerkärnig kabel.
- När man drar slingor ska aldrig den inkommande och utgående bussen installeras inuti samma kabel.
- Installera aldrig den interna och den externa bussen inuti samma kabel.

6.3 Montering

M2301-enheten får bara installeras på monteringsckenor enligt DIN EN 50022.

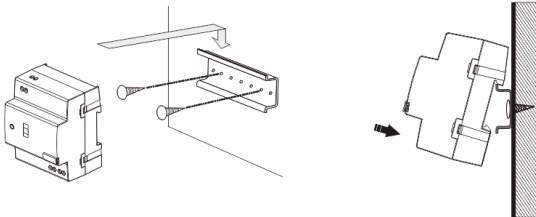

Anmärkning

Vi förbehåller oss rätten att när som helst göra tekniska förändringar och ändringar av innehållet i detta dokument utan föregående information.

De detaljerade specifikationerna som accepterats vid beställningstillfället gäller alla beställningar. ABB accepterar inget ansvar för eventuella fel eller ofullständigheter i detta dokument.

Vi förbehåller oss alla rättigheter beträffande detta dokument samt dess innehåll och illustrationer. Dokumentet och dess innehåll, eller utdrag därur, får inte reproduceras, överföras eller återanvändas av tredje part utan föregående skriftligt medgivande från ABB.

ABB-Welcome

M2301 Mini-systemcontroller

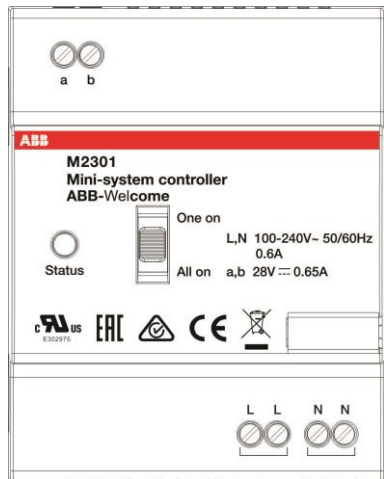

1	Sikkerhed	3
2	Beregnet brug.....	3
3	Miljø.....	3
3.1	Enheder fra ABB	3
4	Arbetssätt	5
4.1	Betjeningselementer	5
4.2	Betjeningsfunktioner.....	6
5	Tekniske data	7
6	Montering / Installation	8
6.1	Krav til elektrikerens.....	8
6.2	Generelle installationsvejledninger.....	9
6.3	Opstilling	10

1 Sikkerhed



Advarsel

Elektrisk spænding!

Risikoen for dødsfald og brand på grund af elektrisk spænding på 100-240 V.

- Arbejde på systemer med en strømforsyning på 100-240V må kun udføres af autoriserede elektrikere!
- Afbryd strømforsyningen inden systemet sættes op eller tages ned!

2 Beregnet brug

M2301 mini-systemcontrolleren er en integreret del af dørindgangssystemet ABB-Welcome, og bruges udelukkende med komponenter fra dette system. Enheden må kun installeres på bæreskinner i henhold til DIN EN 500022.

3 Miljø



Miljøbeskyttelse

Opbrugt elektrisk og elektronisk udstyr må ikke bortskaffes samme med husholdningsaffald.

- Enheden indeholder værdifulde råstoffer, der kan genbruges.

Enheden skal derfor bortskaffes på et passende indsamlingsdepot.

3.1 Enheder fra ABB

Al emballage og alle enheder fra ABB bærer mærker og testmærkater vedrørende korrekt bortskaffelse. Sørg altid for at bortskaffe emballagen og elektriske enheder og deres komponenter via autoriserede indsamlingsdepoter og affaldsvirksomheder.

Produkterne fra ABB opfylder alle juridiske krav, og særligt lovebestemmelser vedrørende elektroniske og elektriske apparater, samt REACH-bekendtgørelsen.

ABB-Welcome

(EU-direktiv 2002/96/EG WEEE og 2002/95/EG RoHS)

(EU-REACH-bekendtgørelsen og lovgivning til gennemførelse af bekendtgørelse (EG) Nr.1907/2006)

4 Arbetsätt

4.1 Betjeningselementer

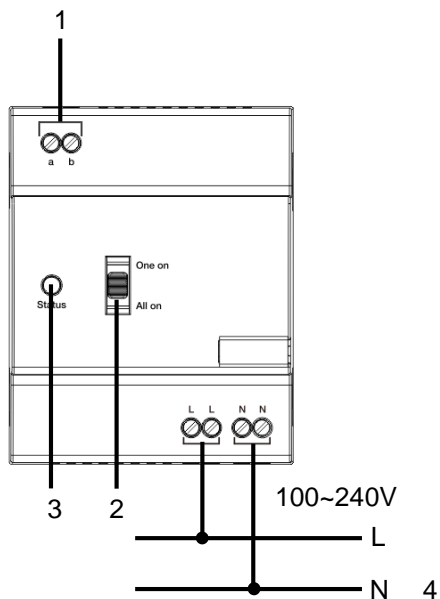





Fig. 1: Oversigt over betjeningsknapper

Nr.	Funktioner
1	Bus ind/ud
2	Betjeningsindstillinger Du kan læse mere i kapitlet "Betjeningsindstillinger".
3	Indikation af driftsstatus med lysdiode    - Klar til brug - Fejl
4	Strømforsyning

4.2 Betjeningsfunktioner

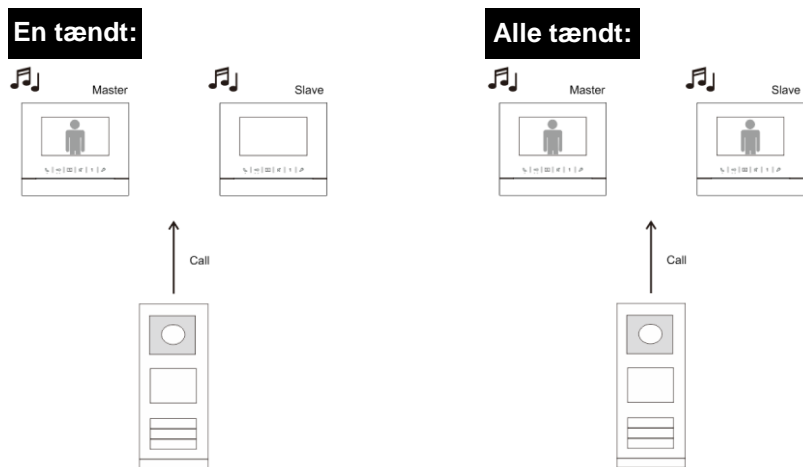

Fig. 2:

Funktionen " One on (En tændt)":

Hvis der er et indgående opkald, ringer alle indendørsstationerne i den samme lejlighed på samme tid,

men der er kun master-indendørsstationen, der tænder for skærmen.

Funktionen " All on (Alle tændt)":

Hvis der er et indgående opkald, ringer alle indendørsstationerne i den samme lejlighed på samme tid, og tænder

for deres skærme.

5 Tekniske data

Betegnelse	Værdi
Driftstemperatur	-25°C til +55°C
Opbevaringstemperatur	-40°C til +70°C
Beskyttelse	IP 20
Enkelt-kabel klemmer	2 x 0,28 mm ² – 2 x 0.75 mm ²
Fin-kabel klemmer	2 x 0,28 mm ² – 2 x 0.75 mm ²
Netspænding	100-240 V, 50 / 60 Hz, 0,6 A
Busspænding	28 ± 2VDC, 0.65 A
Størrelse	4 U

6 Montering / Installation



Advarsel

Elektrisk spænding!

Risikoen for dødsfald og brand på grund af elektrisk spænding på 100-240V.

- Lavspændingskabler og 100-240V kabler må ikke installeret sammen i et planmonteret stik!
I tilfælde af en kortslutning, er der i så fald fare for at lavspændingslinjen belastes med 100-240V.

6.1 Krav til elektrikereren



Advarsel

Elektrisk spænding!

Installer kun enheden, hvis du har viden om og erfaring med elektriske installationer.

- Forkert installation udgør en fare for både dig og andre brugere af det elektriske system.
- Forkert installation kan føre til alvorlige skader på ejendom, f.eks. som følge af en brand.

Installatøren af systemet skal mindst have følgende viden og erfaring med elektriske installationer:

- Følg de "fem sikkerhedsregler" (DIN VDE 0105, EN 50110):
 1. Afbryd strømmen.
 2. Sørg for, at strømme ikke tilsluttes igen.
 3. Sørg for, at der ikke er nogen spænding.
 4. Sørg for, at systemet jordforbindes.
 5. Tildæk eller spær for tilstødende elektriske dele.
- Bruge passende beskyttelsesværn.
- Brug kun egnede værktøjer og måleinstrumenter.
- Kontroller forsyningsnetværket (TN-system, IT-system, TT-system), så du sikrer følgende betingelser til strømforsyningen (klassisk jordforbindelse, beskyttende jordforbindelse, nødvendige tillægsforanstaltninger, osv.).

6.2 Generelle installationsvejledninger

- Afslut alle grene på fortrådningssystem via en forbundet busenhed (f.eks., indendørsstation, udendørsstation, systemenhed).
- Systemcontrollerne må ikke installeres direkte ved siden af klokketransformeren eller andre strømforsyninger (så interferens undgås).
- Ledningerne til systembussen må ikke installeres sammen med 100-240 V ledningerne.
- Almindelige kabler må ikke forbindes til ledningerne på døråbnere og på systembussen.
- Undgå broer mellem forskellige kabeltyper.
- Brug kun to ledninger til systembussen i et fire-lederkabel eller flerlederkabel.
- På en sløjfeforbindelse, må den indgående eller udgående bus aldrig installeres i samme kabel.
- Den interne eller eksterne bus må aldrig installeres i samme kabel.

6.3 Opstilling

Enheden M2301 må kun installeres på bæreskiner i henhold til DIN EN 50022.



ABB-Welcome

Bemærk

Vi forbeholder os retten til at foretage tekniske ændringer samt ændringer i indholdet af dette dokument, uden forudgående varsel.

De detaljerede specifikationer kunden accepterer under bestillingen, gælder for alle ordrer. ABB påtager sig intet ansvar for eventuelle fejl eller mangler i dette dokument.

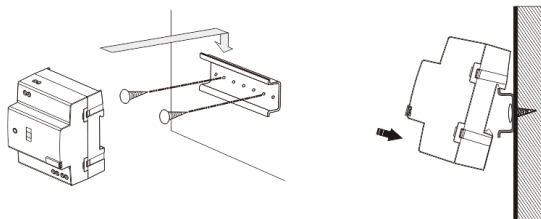
Vi forbeholder os alle rettighederne til dette dokument, samt emnerne og illustrationerne heri. Dokumentet og dets indhold, eller uddrag heraf, må ikke reproducere, transmitteres eller genbruges af tredjemand uden forudgående skriftlig samtykke fra ABB.

ABB-Welcome

M2301 Компактный системный контроллер

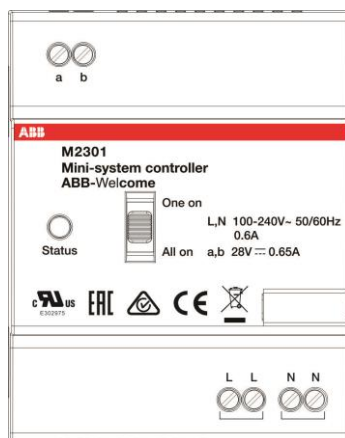

1	Меры предосторожности.....	3
2	Назначение	3
3	Окружающая среда	3
3.1	Устройства ABB.....	3
4	Эксплуатация.....	5
4.1	Элементы управления	5
4.2	Режимы работы	6
5	Технические данные	7
6	Монтаж/установка.....	8
6.1	Требования к электрику	8
6.2	Общие инструкции по установке	9
6.3	Монтаж	9

1 Меры предосторожности



Осторожно

Прибор под напряжением!

Поражение электрическим током под напряжением 100–240 В может привести к смертельному исходу или возгоранию.

- Работы на системе энергоснабжения под напряжением 100–240 В могут выполнять только электрики с соответствующим доступом!
- Перед выполнением установки и/или демонтажа отключите питание!

2 Назначение

Компактный системный контроллер M2301 является неотъемлемой частью домофонной системы ABB-Welcome и работает исключительно с компонентами этой системы. Это устройство необходимо устанавливать только на направляющих в соответствии с требованиями стандарта DIN EN 500022.

3 Окружающая среда



Заботьтесь о защите окружающей среды!

Использованное электрическое и электронное оборудование запрещается утилизировать как бытовой отход.

- В этих устройствах содержатся ценные минералы, которые можно использовать повторно. Сдавайте подобные устройства в соответствующие пункты приема.

3.1 Устройства ABB

На всех устройствах и упаковке компании ABB имеются маркировка и испытательные штампы для надлежащей утилизации. Для утилизации упаковочных материалов, а также электрических устройств и их компонентов сдавайте их в утвержденные пункты приема и компании по сбору отходов.

ABB-Welcome

Продукция компании ABB соответствует требованиям законов, в частности законов, регулирующих использование электронных и электрических устройств, а также нормативных документов REACH.

(Директива ЕС 2002/96/EG WEEE и директива 2002/95/EG RoHS)

(Нормативные документы ЕС REACH и закон о применении нормативных документов (EG) №1907/2006)

4 Эксплуатация

4.1 Элементы управления





Рис. 1. Описание клавиш управления

№	Функции
1	Входная/выходная шина
2	Настройка режимов работы Подробные сведения см. в главе «Режимы работы».
3	Светодиодный индикатор рабочего состояния   - Готов к работе - Сбой
4	Источник питания

4.2 Режимы работы

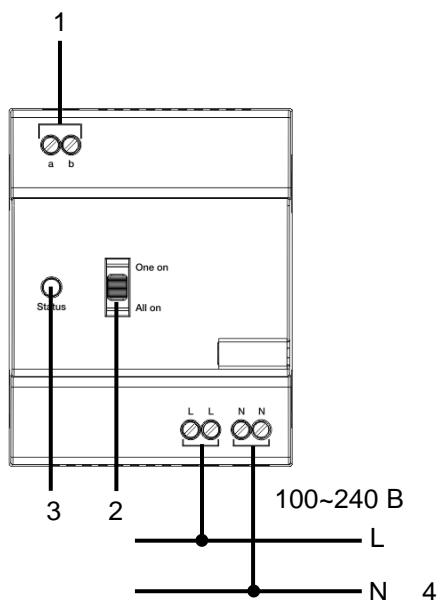

Рис. 2.

Режим " One on (Включение одного) "

Если поступает входящий вызов, все внутренние блоки в одной квартире звонят вместе, но только на ведущем внутреннем блоке включается экран.

Режим " All on (Включение всех) "

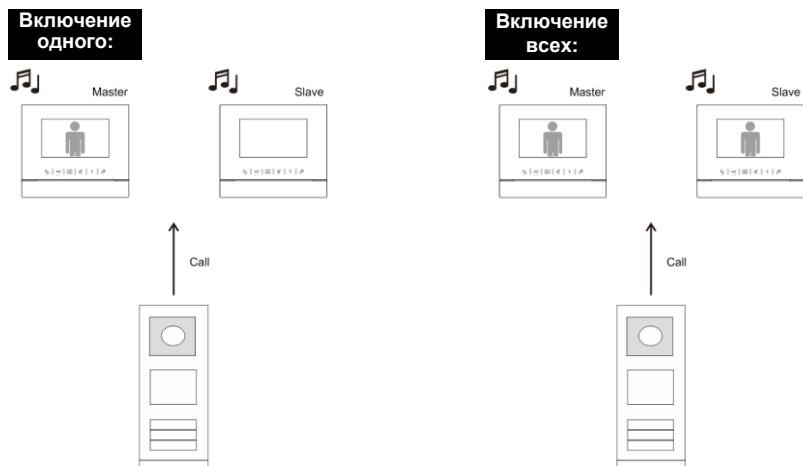
Если поступает входящий вызов, все внутренние блоки в одной квартире звонят вместе и экраны включаются на всех блоках.

5 Технические данные

Описание	Значение
Рабочая температура	От -25 до +55 °С
Температура хранения	От -40 до +70 °С
Защита	IP 20
Зажимы с одним проводом	2 x 0,28 мм ² – 2 x 0.75 мм ²
Зажимы с тонким проводом	2 x 0,28 мм ² – 2 x 0.75 мм ²
Напряжение в сети	100–240 В, 50 / 60 Гц, 0,6 А
Напряжение на шине	28 ± 2 В пост. тока, 0,65 А
Размер	4 U

6 Монтаж/установка



Осторожно

Прибор под напряжением!

Поражение электрическим током под напряжением 100–240 В может привести к смертельному исходу или возгоранию.

- Запрещается совместная установка низковольтных проводов и кабелей под напряжением 100–240 В в разъеме для установки с утапливанием!

В случае короткого замыкания в низковольтной линии может образоваться нагрузка под напряжением 100–240 В.

6.1 Требования к электрику



Осторожно

Прибор под напряжением!

Установку устройства выполняйте только при наличии необходимых знаний и опыта в области монтажа электрооборудования.

- При неправильной установке может возникнуть угроза жизни монтажника и пользователя электрической системы.
- При неправильной установке может быть причинен значительный ущерб имуществу, например, вследствие пожара.

Минимальные необходимые знания и требования к установке перечислены далее.

- Использование «пяти правил по технике безопасности» (DIN VDE 0105, EN 50110).
 1. Отключайте источник питания.
 2. Примите меры для предотвращения включения прибора.
 3. Убедитесь в отсутствии напряжения.
 4. Подсоедините заземляющий провод.
 5. Заизолируйте смежные компоненты под напряжением.
- Используйте подходящую защитную одежду.
- Пользуйтесь только подходящими инструментами или измерительными приборами.
- Проверьте тип цепи питания (система TN, система IT, система TT), чтобы обеспечить выполнение следующих условий питания (классическое заземление, защитное заземление, необходимые дополнительные меры и т.д.).

6.2 Общие инструкции по установке

- Заделайте все отводы системы проводки с помощью подключенного устройства шины (например, внутреннего блока, наружного блока, системного устройства).
- Не устанавливайте системный контроллер в непосредственной близости от трансформатора звонка и прочих источников питания (во избежание помех).
- Не устанавливайте провода системной шины вместе с проводами 100–240 В.
- Не используйте обычные кабели для выполнения проводки дверных замков или проводки системной шины.
- Не создавайте перемычек между кабелями разного типа.
- Для системной шины используйте только два провода в четырехжильном или многожильном кабеле.
- При создании петли запрещается устанавливать входящую и исходящую шины в одном и том же кабеле.
- Запрещается устанавливать внутреннюю и наружную шины внутри одного и того же кабеля.

6.3 Монтаж

Устройство M2301 необходимо устанавливать только на направляющих в соответствии с требованиями стандарта DIN EN 500022.

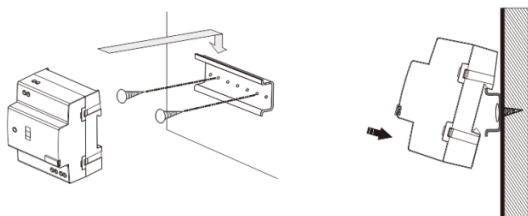

Примечание

Компания оставляет за собой право в любое время вносить технические изменения и изменения в содержание данного документа без предварительного уведомления.

Подробные технические характеристики, согласованные на момент заказа, применяются ко всем заказам. Компания АBB не несет ответственности за возможные ошибки или неполноту сведений в данном документе.

Право собственности на данный документ, все разделы и иллюстрации, содержащиеся в нем, принадлежит компании. Запрещается воспроизведение, передача или использование третьими сторонами данного документа и его содержания, в полном или частичном объеме, без предварительного письменного разрешения компании АBB.