

## Serie civile Èlos

### 2CSE1201EL

#### Cronotermostato elettronico estate-inverno

*Electronic programmable time-controlled summer-winter thermostat*

*Chronothermostat électronique été-hiver*

*Cronotermostato electrónico verano-invierno*

*Elektronischer Raumtemperaturregler Sommer-Winter*

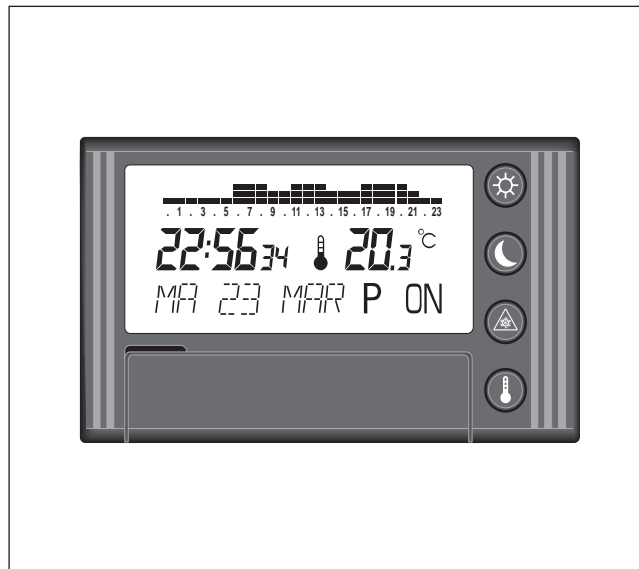

# ABB

ABB SACE S.p.A.  
Apparecchi Modulari  
Viale dell'Industria,18  
20010 Vittuone (MI) - Italy  
Tel.: 02.9034.1 - Telefax: 02.9034.7609

# ABB

## ATTENZIONE - IMPORTANTE

- Ci congratuliamo con Lei per la scelta di prodotti ABB.  
I prodotti ABB sono costruiti con attente cure dei dettagli impiegando solo materiali di qualità elevata. I prodotti ABB Le garantiranno nel tempo prestazioni ottimali.
- Leggere attentamente le seguenti istruzioni in quanto forniscono importanti informazioni sulle modalità di installazione e di funzionamento. L'installatore è pregato di consegnarle all'utilizzatore finale invitandolo e prendere conoscenza di quanto contenuto.
- I prodotti devono essere installati conformemente a quanto previsto dalla norma CEI 64-8 per gli apparecchi per uso domestico e simile, in ambienti non polverosi ed ove non sia necessaria una protezione speciale contro la penetrazione di acqua.
- In caso di guasto e/o cattivo funzionamento rivolgersi ad un tecnico autorizzato.

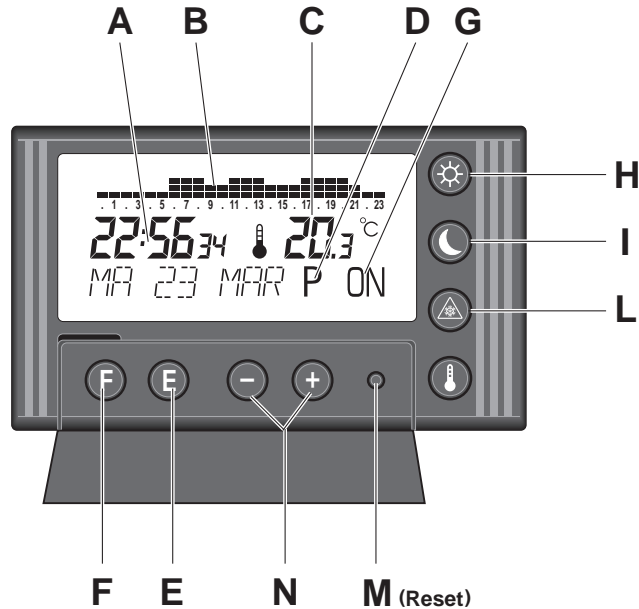

COMPILARE A CURA DELL'INSTALLATORE  
TO BE FILLED OUT BY THE INSTALLER  
REPLIR AUX SOINS DE L'INSTALLATEUR  
A RELLENAR POR PARTE DEL INSTALADOR  
VOM INSTALLATIONPERSONAL AUSZUFÜLLEN

### CODICE ARTICOLO

*Item code*

*Code article*

*Código artículo*

*Artikelcode* .....

### DATA DI INSTALLAZIONE

*Date of installation*

*Date de l'installation*

*Fecha de instalación*

*Installationsdatum* .....

### LOCALE DI INSTALLAZIONE

*Room in which installed*

*Local de l'installation*

*Local de instalación*

*Installationsraum* .....

### TIMBRO E FIRMA DELL'INSTALLATORE

*Installer's stamp and signature*

*Cachet et signature de l'installateur*

*Timbre y firma del instalador*

*Stempel und Unterschrift der installierenden Person* .....

*pag.*

• **GENERALITÀ PRODOTTO**

- Funzioni ..... 4

• **ISTRUZIONI D'INSTALLAZIONE**

- Logica applicativa ..... 5

- Descrizione morsetti ..... 6

- Montaggio ..... 7

• **ISTRUZIONI D'IMPIEGO**

- Descrizione comandi ..... 8

- Selezione lingua Italiana/Inglese ..... 9

- Reset con programmi preimpostati ..... 10

- Visualizzazione programmi preimpostati ..... 11



- Impostazione calendario ..... 13

- Commutazione inverno/estate ..... 16



- Impostazione temperatura ..... 17



- Programmazione settimanale tempi ..... 19

- Forzatura temporanea ..... 21

- Forzatura permanente ..... 22

- Spegnimento cronotermostato ..... 23

- Diagnostica ..... 24

## FUNZIONI

---

### CARATTERISTICHE TECNICO-PRESTAZIONALI

- N° 3 programmi preimpostati PG1 - PG2 - PG3.
- Programma giornaliero/settimanale impostabile su differenti temperature:  
**inverno:** comfort, riduzione notturna, antigelo  
ANTIGELO = min. 5°C ÷ max notturna impostata  
NOTTURNA = min. antigelo impostata ÷ max comfort impostata  
COMFORT = min. notturna impostata ÷ max 40°C  
**estate:** comfort, climatizzazione notturna, off.  
NOTTURNA = min. comfort impostata ÷ max 40°C  
COMFORT = min. +5°C ÷ max notturna impostata
- Possibilità di forzatura su uno dei valori di temperatura pre-impostata.
- Possibilità di regolare la temperatura pre-impostata durante una forzatura.
- Possibilità di impostare un cambio di temperatura ogni ora.
- Valori di temperatura impostabili: +5°C ÷ +40°C step 0,1°C.
- Precisione temperatura rilevata  $\pm 0,5^{\circ}\text{C}$ , tra +10°C, ÷ +35°C.
- Visualizzazione temperatura rilevata  $-9,9^{\circ}\text{C}$  ÷ +55°C.
- Possibilità di selezionare la visualizzazione sul display in lingua italiana o in lingua inglese.
- Indicazione sul display del calendario (ora, min, sec, giorno, data, mese), della temperatura ambiente con 1 cifra decimale, dello stato di commutazione e del si-nottico indicante la programmazione del giorno corrente.
- Indicazione dell'ora, minuti, secondi, anno, data, mese anche in assenza di alimentazione.
- Premendo uno dei tasti si accende la retroilluminazione per 2 minuti.
- Riserva di carica 30 gg. dopo 48 h di ricarica con batterie al Ni-Cd ricaricabili.
- Sezione MAX. conduttori 2x4 mm<sup>2</sup>.

## LOGICA APPLICATIVA

### Consigli sul posizionamento:

Non installare il cronotermostato vicino ad oggetti che emanando calore possano comprometterne il buon funzionamento.

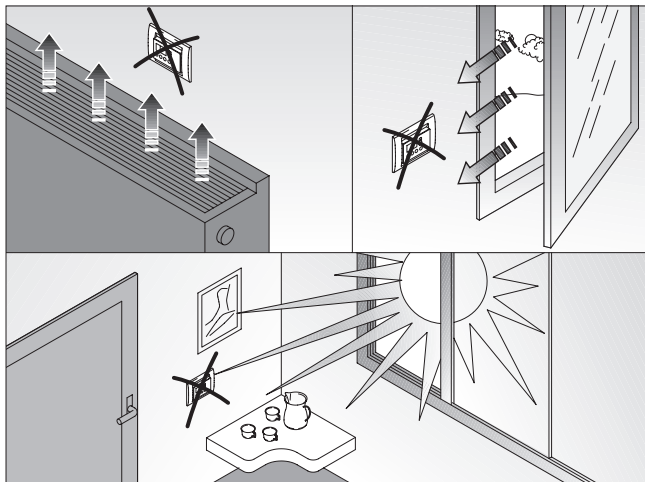
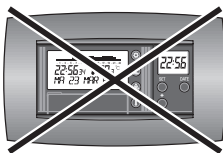
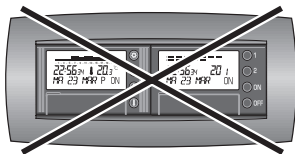
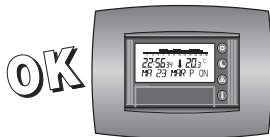

# ISTRUZIONI D'INSTALLAZIONE

## DESCRIZIONE MORSETTI

---

**L**  
**N** 230 - 50/60Hz

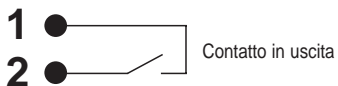
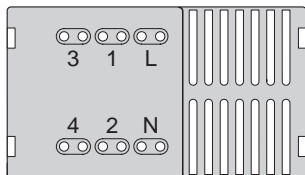

**5 (2) A - 250 V~**



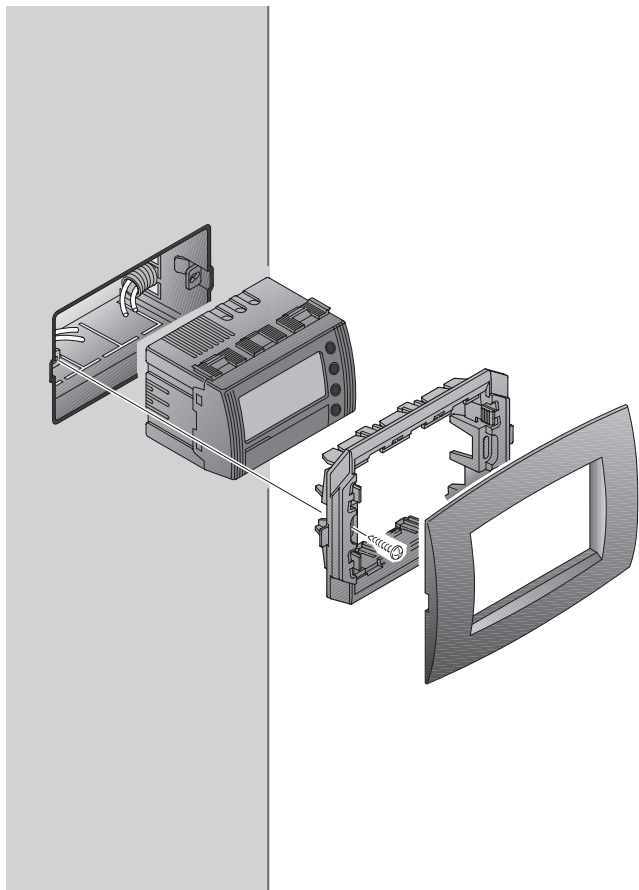



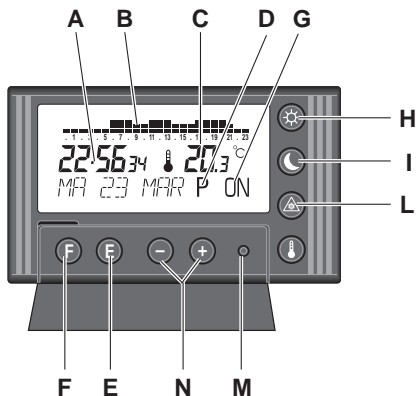

## MONTAGGIO



# ISTRUZIONI D'IMPIEGO

## DESCRIZIONE COMANDI



- A** Orologio e calendario.
- B** Diagramma a barre segmentate per l'indicazione del ciclo giornaliero programmato.
- C** Visualizzazione decimale temperatura ambiente.
- D** Visualizzazione stato di commutazione.  
**P** - Funzionamento da programma    **M** - Intervento manuale (vedi pag. 21÷22).
- E** Tasto di conferma. 
- F** Tasto funzione. 
- G** "ON" contatto in uscita chiuso - " " contatto in uscita aperto.
- H** Tasto impostazione temperatura comfort. 
- I** Tasto impostazione temperatura notturna. 
- L** Tasto impostazione temperatura antigelo. 
- M** Tasto Reset. 
- N** Tasti di regolazione.  



## SELEZIONE LINGUA ITALIANA/INGLESE

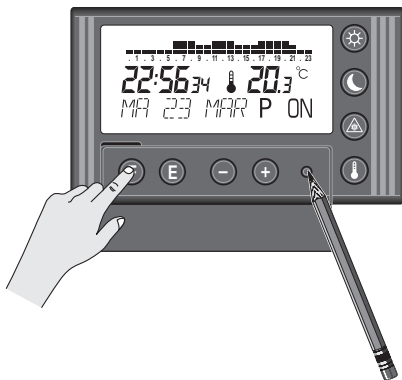

Premere il tasto **F** e successivamente premere, con l'ausilio di una matita o un oggetto simile il pulsante Reset **●**.

## RESET CON PROGRAMMI PREIMPOSTATI

Il cronotermostato elettronico ABB é fornito di tre programmi pre-impostati **PG1-PG2-PG3**.

<b>PG1</b>	<b>inverno mite</b>	<b>estate temperata</b>	(vedi pag. 11)
<b>PG2</b>	<b>inverno freddo</b>	<b>estate calda</b>	(vedi pag. 11)
<b>PG3</b>	<b>inverno risparmio</b>	<b>estate risparmio</b>	(vedi pag. 12)

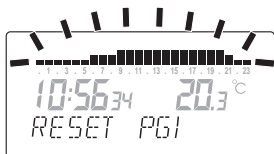

Per accedere al programma preimpostato **PG1**, premere il tasto Reset ● per 5 secondi.

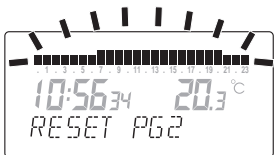

Una successiva pressione entro 15 secondi attiva il programma preimpostato **PG2**, altrimenti si torna alla visualizzazione esecutiva.

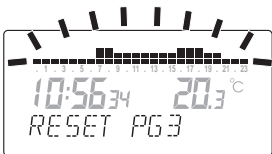

Un'ulteriore pressione entro 15 secondi attiva il programma preimpostato **PG3**, altrimenti si torna alla visualizzazione esecutiva.

Visualizzato il programma preimpostato desiderato (**PG1-PG2-PG3**) attendere 15 secondi per la sua memorizzazione automatica ed il ritorno al funzionamento esecutivo.

**Attenzione.** Premere il tasto Reset ● per attivare i programmi preimpostati, porta alla cancellazione del calendario e di eventuali programmi personalizzati.

## VISUALIZZAZIONE DEI PROGRAMMI PREIMPOSTATI

### • PROGRAMMA PREIMPOSTATO PG1

Inverno mite



6° C

Estate temperata

OFF

00.00 - 06.00

22.00 - 24.00



15° C



28° C

06.00 - 09.00

21.00 - 22.00



20° C



25° C

09.00 - 21.00

INVERNO



ESTATE

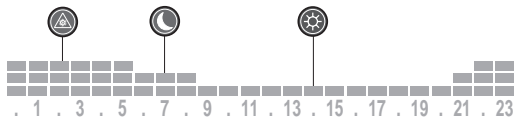

### • PROGRAMMA PREIMPOSTATO PG2

Inverno freddo



6° C

Estate calda

OFF

00.00 - 07.00

21.00 - 24.00



15° C



28° C



20° C



25° C

07.00 - 21.00

INVERNO



ESTATE

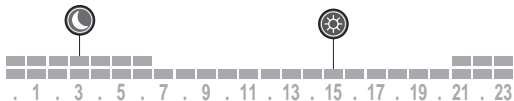

# ISTRUZIONI D'IMPIEGO

## VISUALIZZAZIONE DEI PROGRAMMI PREIMPOSTATI

### • PROGRAMMA PREIMPOSTATO PG3

Inverno risparmio



6° C



15° C



20° C

Estate risparmio

OFF



28° C



25° C

00.00 - 07.00

09.00 - 16.00

07.00 - 09.00

21.00 - 24.00

19.00 - 21.00

16.00 - 19.00

INVERNO

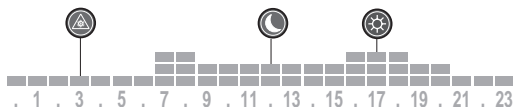

ESTATE

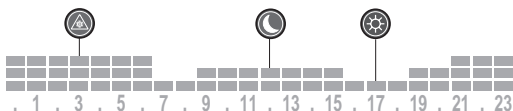

La temperatura antigelo  non esiste in estate e se selezionata corrisponde allo spegnimento del cronotermostato (contatto aperto).

L'impostazione del programma estate viene segnalata sul display dal simbolo .

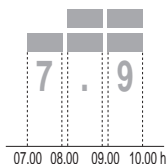

Sistema di lettura del diagramma.

## IMPOSTAZIONE CALENDARIO

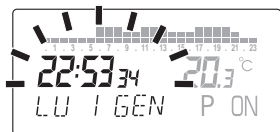

Premere il tasto **F**.

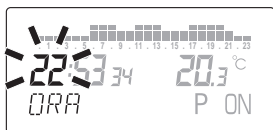

Selezionare l'ora con il tasto **E** entro 15 secondi, altrimenti si torna alla visualizzazione esecutiva.

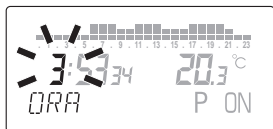

Regolare l'ora con i tasti **-** **+**.



Premere il tasto **E** entro 2 minuti per confermare l'ora e selezionare i minuti, altrimenti si torna alla visualizzazione esecutiva.



## IMPOSTAZIONE CALENDARIO



Regolare i minuti con i tasti  .



Premere il tasto  entro 2 minuti per confermare i minuti e selezionare l'anno, altrimenti si torna alla visualizzazione esecutiva.



Regolare l'anno con i tasti  .



Premere il tasto  entro 2 minuti per confermare l'anno e selezionare il mese, altrimenti si torna alla visualizzazione esecutiva.

## IMPOSTAZIONE CALENDARIO

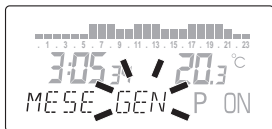

Regolare il mese con i tasti .



Premere il tasto entro 2 minuti per confermare il mese e selezionare la data, altrimenti si torna alla visualizzazione eseguiva.



Regolare la data con i tasti .

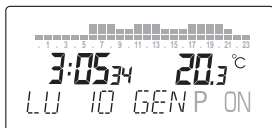

Premere il tasto entro 2 minuti per fissare la data e completare il ciclo "impostazione calendario", altrimenti si torna alla visualizzazione eseguiva e i dati vengono automaticamente memorizzati.

## COMMUTAZIONE INVERNO/ESTATE

### ESTATE



Premere il tasto Reset  per la commutazione da inverno ad estate.

L'impostazione del programma estate viene segnalata sul display dal simbolo .

### INVERNO

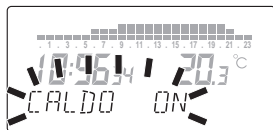

Premere il tasto Reset  per la commutazione da estate ad inverno.

**Attenzione:** se il tasto viene premuto per più di 5 secondi si attiva la funzione RESET (vedi pag. 10)



## IMPOSTAZIONE TEMPERATURA



Premere due volte il tasto **F**.



Selezionare la temperatura COMFORT con il tasto **E** entro 15 secondi, altrimenti si torna alla visualizzazione esecutiva.

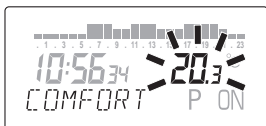

Regolare la temperatura COMFORT con i tasti



Premere il tasto **E** entro 2 minuti per confermare la temperatura COMFORT e selezionare la temperatura NOTTURNA, altrimenti si torna alla visualizzazione esecutiva e i dati vengono automaticamente memorizzati.



Regolare la temperatura NOTTURNA con i



## IMPOSTAZIONE TEMPERATURA

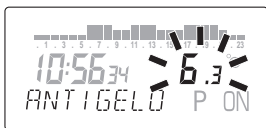

Premere il tasto **E** entro 2 minuti per confermare la temperatura NOTTURNA e selezionare la temperatura ANTIGELO, altrimenti si torna alla visualizzazione esecutiva e i dati vengono automaticamente memorizzati.



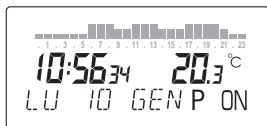

Regolare la temperatura ANTIGELO con i tasti **-** **+**.

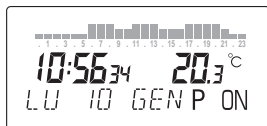

Premere il tasto **E** entro 2 minuti per confermare la temperatura ANTIGELO e completare il ciclo "Impostazione temperatura", altrimenti si torna alla visualizzazione esecutiva e i dati vengono automaticamente memorizzati.



### Controllo temperature impostate.

Premere il tasto desiderato    per visualizzare la temperatura impostata ed attendere il ritorno alla visualizzazione esecutiva.

## PROGRAMMAZIONE SETTIMANALE TEMPI

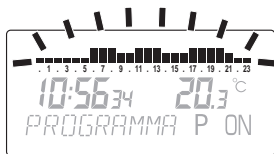

Premere tre volte il tasto **F**.

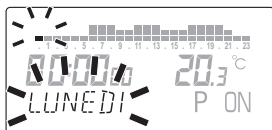

Selezionare il giorno della settimana "Lunedì" con il tasto **E** entro 15 secondi altrimenti si torna alla visualizzazione esecutiva.

### Operazione 1



Scegliere l'ora desiderata spostandosi nel diagramma a barre segmentate con i tasti



### Operazione 2

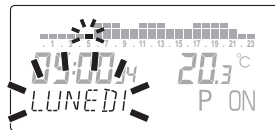

Scegliere la temperatura desiderata in base all'ora in impostazione premendo uno dei tasti



Ripetere le **operazioni 1 e 2** fino all'impostazione della 23<sup>a</sup> ora.



## PROGRAMMAZIONE SETTIMANALE TEMPI



Premere il tasto **(E)** entro 2 minuti per confermare il programma di lunedì e selezionare il giorno successivo, altrimenti si torna alla visualizzazione esecutiva. Procedere come da pag. 19 **operazione 1** per programmare i restanti giorni della settimana.

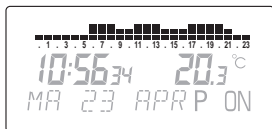

Premere il tasto **(E)** per confermare la programmazione di domenica e visualizzare il funzionamento esecutivo.

### Funzione copiature

**1ª Possibilità:** Premendo il tasto **(E)** per 3 secondi il programma impostato nel giorno di lunedì viene copiato nel giorno successivo.

**2ª Possibilità:** Mantenendo premuto il tasto **(E)** il programma impostato nel giorno di lunedì viene copiato nei giorni successivi fino alla domenica.



## FORZATURA TEMPORANEA

È possibile escludere temporaneamente il programma impostato inserendo manualmente una temperatura diversa da quella programmata.

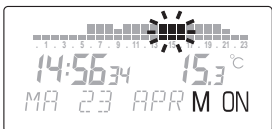

Visualizzazione display prima della forzatura.





Premere due volte il tasto relativo alla temperatura desiderata   . L'inserimento manuale viene segnalato sul display dal lampeggio delle barre segmentate e dalla lettera **M**.

La forzatura rimane inserita fino alla sua disattivazione che avviene in uno dei seguenti modi:

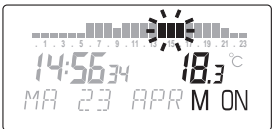
- automaticamente al prossimo cambio di temperatura del programma in corso.
- premendo due volte il tasto relativo alla temperatura forzata.
- con un ulteriore inserimento manuale diverso da quello impostato.



Durante la forzatura, premendo una volta il tasto relativo alla forzatura in corso, è possibile regolare ulteriormente la temperatura con i tasti  . La regolazione è temporanea e verrà annullata finita la forzatura.

**NOTA:** Durante una forzatura non è possibile regolare il calendario o il programma con il tasto .

# ISTRUZIONI D'IMPIEGO

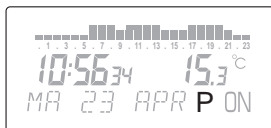

## FORZATURA PERMANENTE

È possibile escludere temporaneamente il programma impostato inserendo manualmente una temperatura diversa da quella programmata.

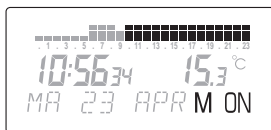

Visualizzazione display prima della forzatura.





Premere per 5 secondi il tasto relativo alla temperatura desiderata   . L'inserimento manuale viene segnalato sul display da una diversa configurazione delle barre segmentate e dalla lettera **M**.

La forzatura è permanente nei giorni successivi e rimane inserita fino alla sua disattivazione che avviene in uno dei seguenti modi:

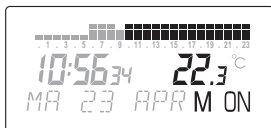
- premendo due volte il tasto relativo alla temperatura forzata.
- premendo per 5 secondi il tasto relativo alla temperatura forzata
- con un ulteriore inserimento diverso da quello effettuato.



Durante la forzatura, premendo una volta il tasto relativo alla forzatura in corso, è possibile regolare ulteriormente la temperatura con i tasti  . La regolazione è temporanea e verrà annullata finita la forzatura.

**NOTA:** Durante una forzatura non è possibile regolare il calendario o il programma con il tasto .

## SPEGNIMENTO CRNOTERMOSTATO

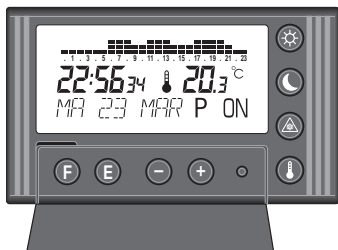

In caso di assenza di tensione di rete per lunghi periodi si consiglia di spegnere il cronotermostato: dopo aver tolto tensione di rete premere contemporaneamente i 4 tasti,

**F** **E** **+** **-** l'operazione porta alla cancellazione del calendario e di eventuali programmi personalizzati).

Il cronotermostato si accenderà automaticamente al ripristino della tensione di rete.

# ISTRUZIONI D'IMPIEGO

## DIAGNOSTICA

---

Non si accende il display	Verificare che ci sia tensione Verificare il collegamento elettrico (pag. 6)
Mancata accensione / spegnimento della caldaia / condizionatore	Verificare il collegamento elettrico (pag. 6)
Errato funzionamento del programma personalizzato	Verificare la procedura di programmazione (pag. 17-18)
Rilevazione errata della temperatura interna	Verificare il corretto posizionamento del cronotermostato (pag. 5)

Nel caso il mal funzionamento non sia provocato da uno dei punti sopraelencati rivolgersi ad un tecnico specializzato.



## **NOTE - NOTES - NOTES - NOTAS - ANMERKUNGEN**

---

A series of horizontal dotted lines for writing notes, spanning the width of the page.